

lionelo

User manual
Instrukcja obsługi
Bedienungsanleitung
Инструкция по эксплуатации
Manuale d'uso
Manuel de l'Utilisateur
Manual de usuario
Handleiding

Naudojimo instrukcija
Návod k obsluze
Használati utasítás
Manual utilizare
Bruksanvisning
Bruksanvisning
Brugsvejledning
Käyttöopas

Braam i-Size

Baby car seat

Fotelik samochodowy

Kindersitz

Детское автокресло

Seggiolino auto

Siège auto bébé

Silla de coche

Autostoeltje

Kūdikiu automobīlinē kēdute

Dětská autosedačka

Baba autósülés

Scaun auto pentru bebeluși

Bilbarnstol

Bilsete

Autostol

Auton turvaistuin

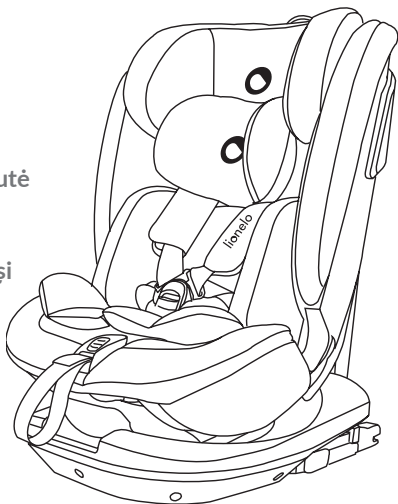

www.lionelo.com

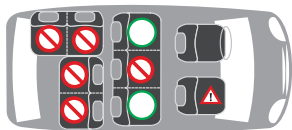

A

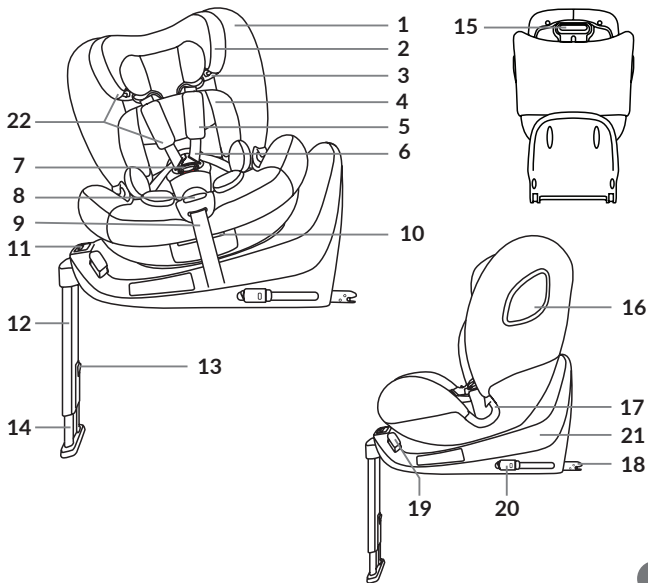

B

40-60 cm



>61 cm



C

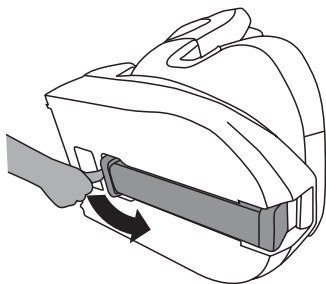

1

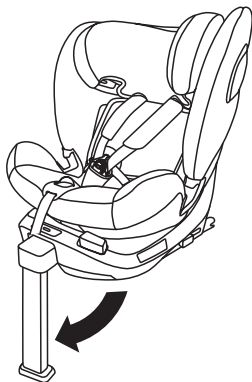

2

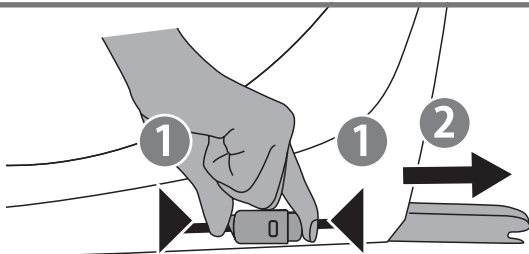

3

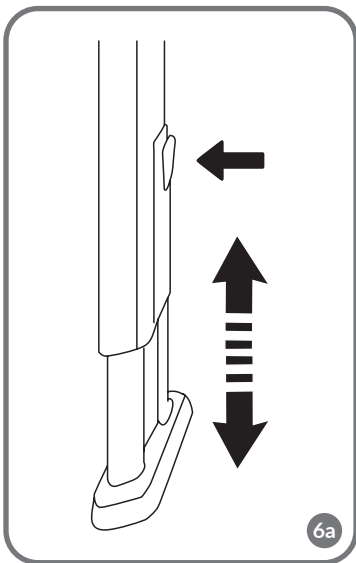
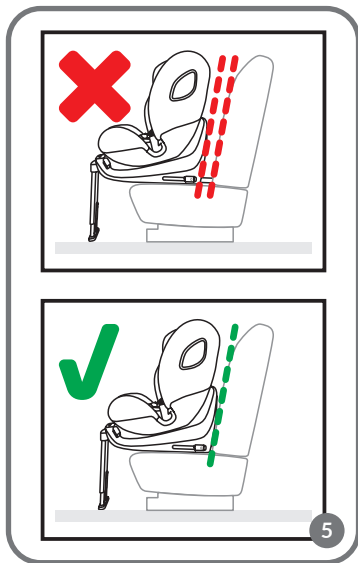
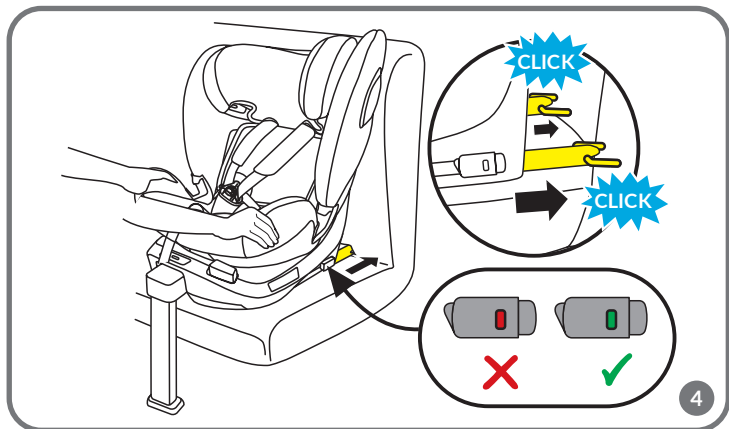

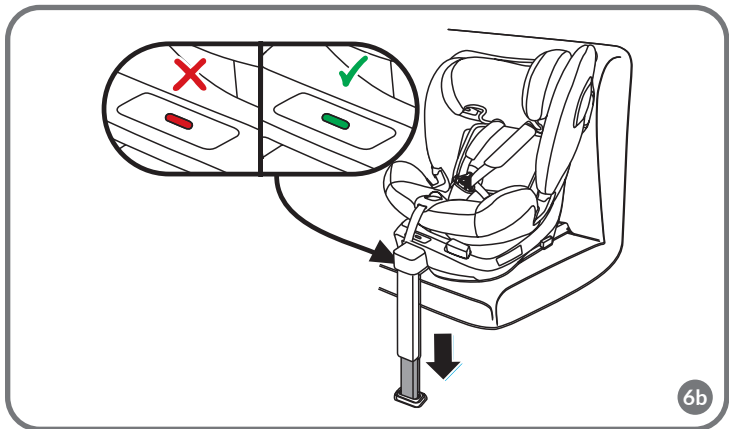

6b

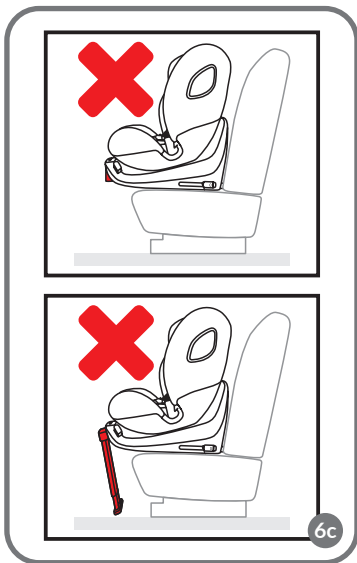

6c

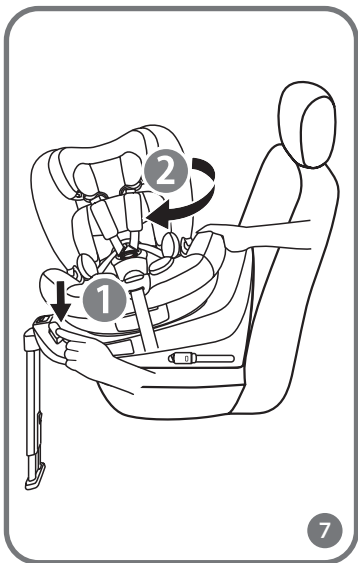

7

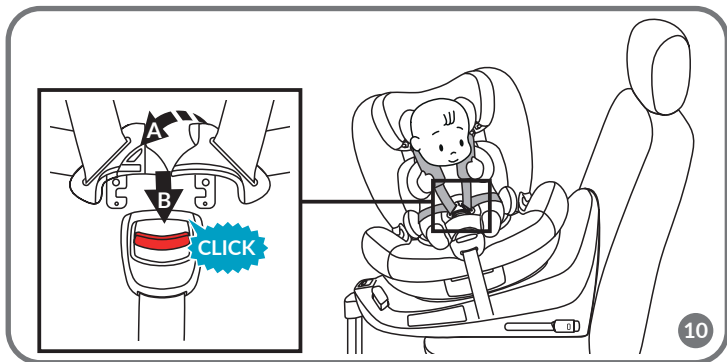
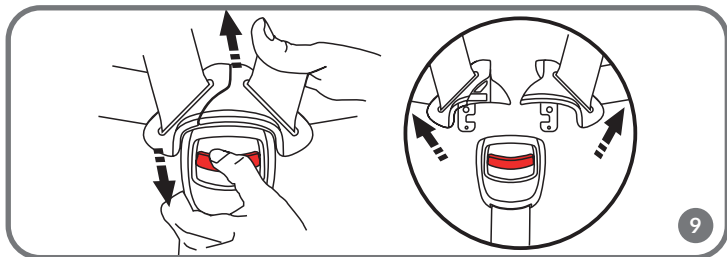
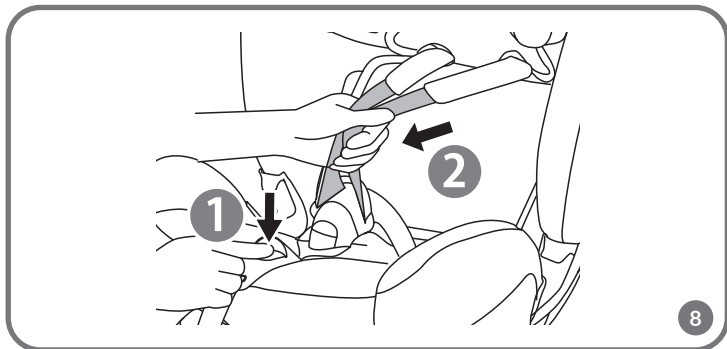

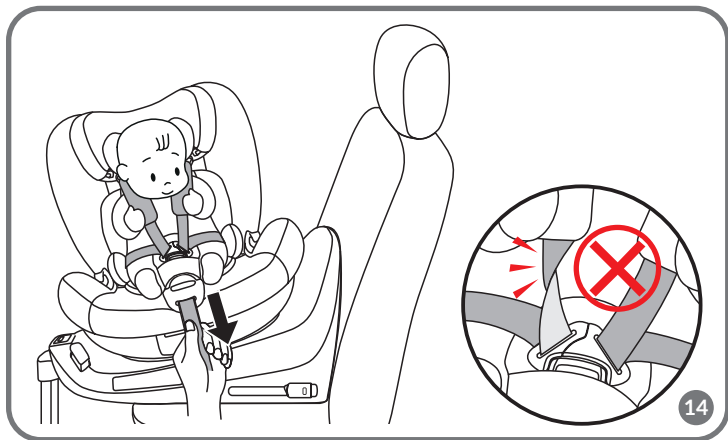
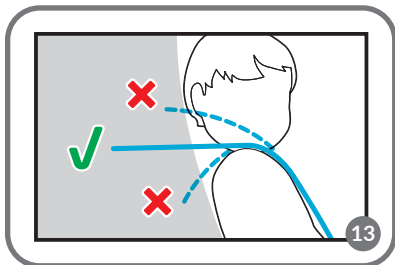
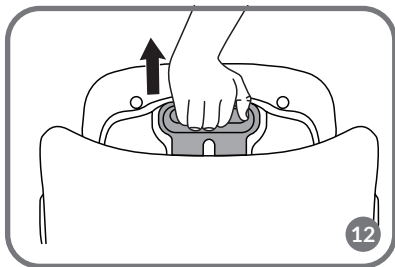
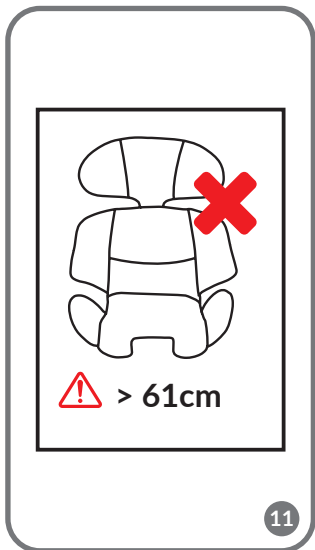

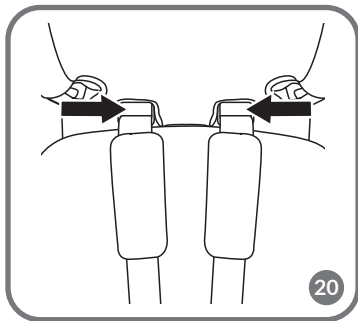
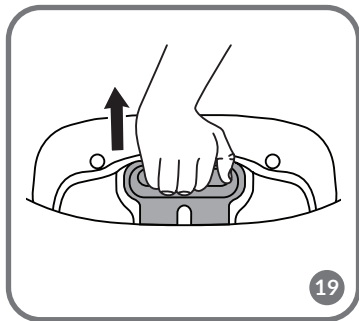
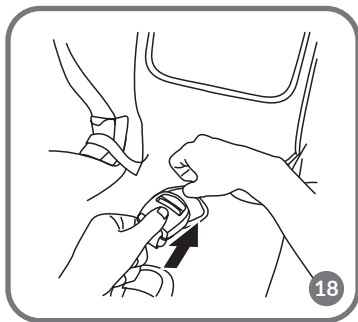
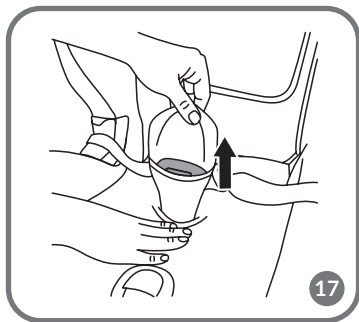
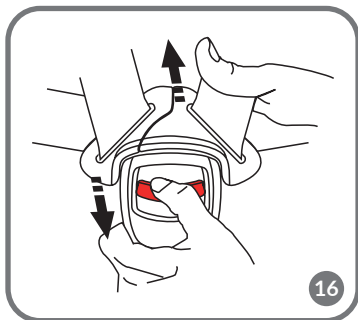
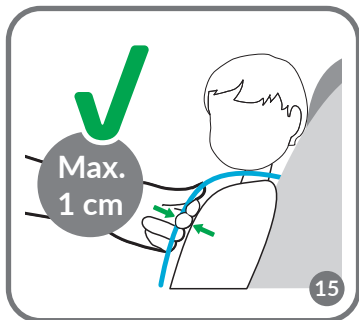

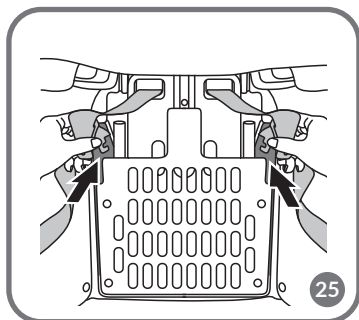
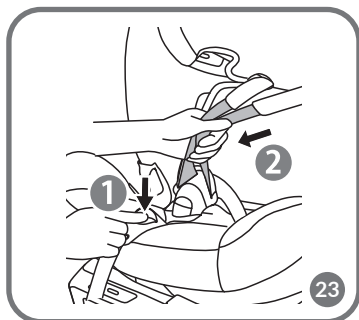
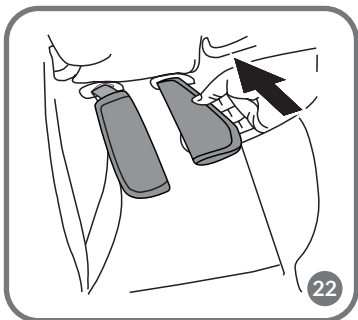
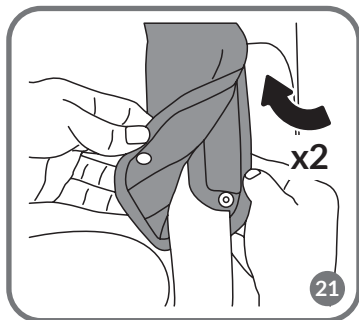

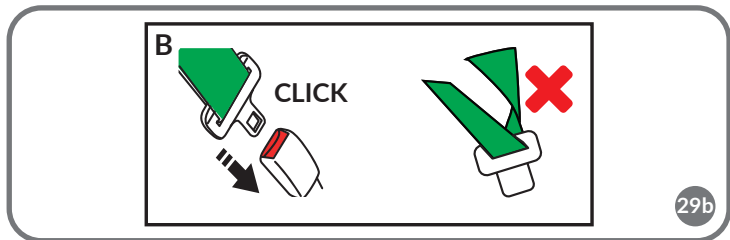
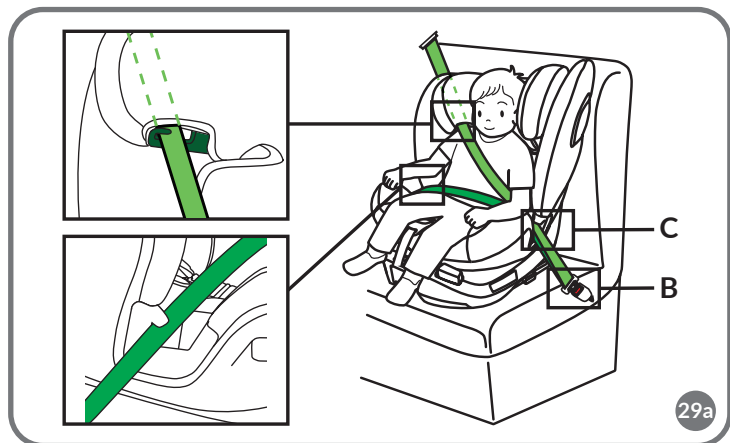
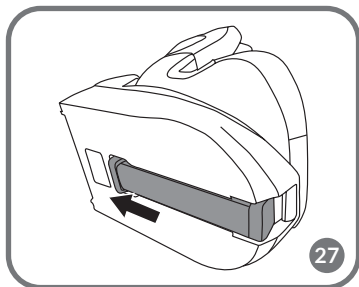

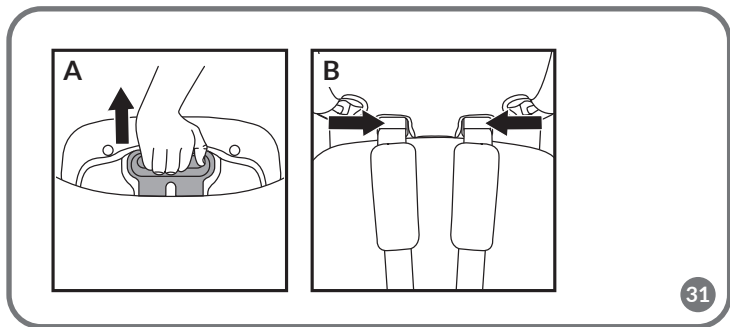
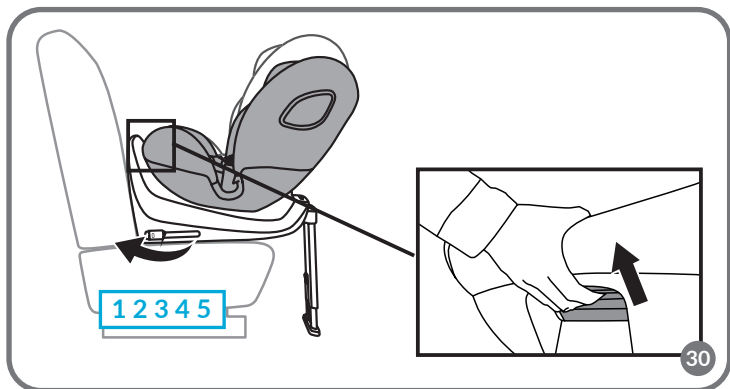
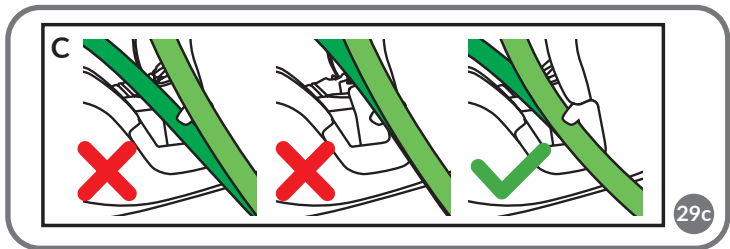

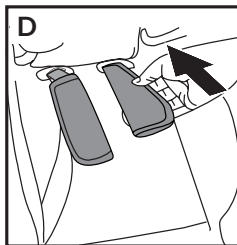
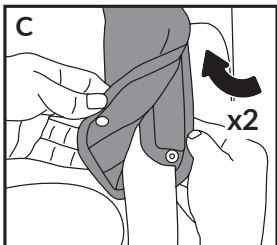

31

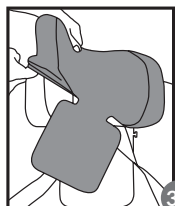
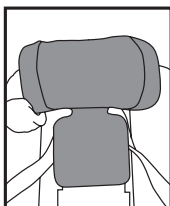
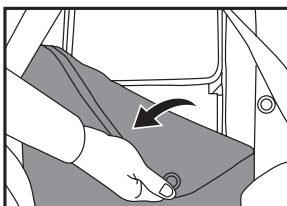

32

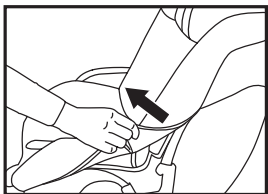
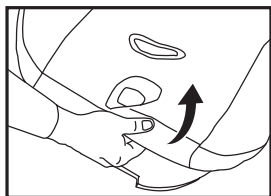
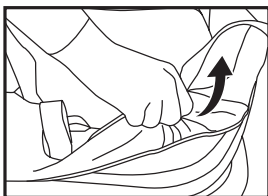

33

Dear customer!

Should you have any remarks or questions concerning the product, please do not hesitate to contact us: help@lionelo.com

Producer:

BrandLine Group Sp. z o. o.
A. Kręglewskiego 1, 61-248 Poznań, Poland

The product meets the requirements of the standard: R129/03.**Information for the growth group from 40 to 105 cm (maximum weight of the child 18 kg)**

NOTICE. This is an i-Size Enhanced Child Restraint System. It is approved according to UN Regulation No. 129, for use in i-Size compatible vehicle seating positions as indicated by vehicle manufacturers in the vehicle users's manual. If in doubt, consult either the Enhanced Child Restraint System manufacturer or the retailer.

Information for the growth group from 100 to 150 cm

NOTICE. This is a i-Size booster seat Enhanced Child Restraint System. It is approved according to UN Regulation No. 129, for use primarily in "i-Size seating positions" as indicated by vehicle manufacturers in the vehicle user's manual. If in doubt, consult either the Enhanced Child Restraint System manufacturer or the retailer.

The product is only suitable for installation on the locations marked with the symbol  in fig. A, marked i-Size.

The product is suitable for installation in the position marked by the symbol  in fig. A only forward-facing and with the air bag deactivated. We recommend fitting the seat only on the rear seats of the car

WARNINGS:

1. The product is designed for children weighing up to 36 kg and between 40 and 150 cm in height.
2. If your child is less than 15 months old or less than 76 cm tall, do not use a forward-facing seat.
3. The hard parts and plastic parts of the child restraint system should be positioned and installed in such a manner that they cannot be trapped by a sliding seat or vehicle door under normal vehicle operating conditions.



4. For rear-facing installation, do not use the seat where the front air bag is active.
5. Any seat belts holding the child must be well suited to the child's size. Belts must not be twisted.
6. The straps securing the restraint to the vehicle must be tight, the stabilisation leg must be in contact with the ground of the car.
7. Make sure the lap belts run low to adequately secure the pelvis.
8. If the product has been exposed to strong elements (such as impact), it should be replaced.
9. Do not make any changes to the seat or add any new components without the approval of the approval authority. To ensure maximum safety for your child, the equipment should be fixed and used as recommended in the instructions.
10. Protect your child and the seat from the sun (for example, by covering the seat with a light-coloured item of clothing). If the seat is not covered, try not to expose it to the sun. Otherwise the seat may be too hot for your child's skin.
11. Never leave a child alone in a child seat in a vehicle.
12. Luggage and other similar items should be secured so that they do not cause any injury in a collision situation.
13. Do not use the seat without its fabric cover.
14. The cover cannot be replaced with an item from another set. It is an integral part of the set and affects the operation of the restraint.
15. Always carry this instruction manual with you.
16. Refer to the vehicle manufacturer's instruction manual.

LIST OF PARTS (FIG. B)

1. Backrest
2. Headrest
3. Shoulder belt guide
4. Reduction insert for the baby
5. Shoulder belt protection pads
6. 5-point seat belts
7. Seat belt buckle
8. Button for seat belt tension adjustment
9. Strap for seat belt tension adjustment
10. Seat tilt adjustment lever
11. Stabilisation leg extension indicator

12. Stabilisation leg
13. Stabilisation leg adjustment button
14. Extendible part of the stabilisation leg
15. Headrest adjustment lever
16. Side protection system
17. Lap belt guide
18. ISOFIX arms
19. Seat rotation button
20. ISOFIX sliding lever
21. Anti-rotation frame
22. Inner belt retaining magnets

INSTALLATION IN THE CAR

Seat installation	Seat orientation	Seat position	Child's dimensions
<p>- Mounting via ISOFIX and stabilisation leg</p> <p>Children less than 60 cm tall – reclined position only</p>	Rearward facing		<p>From 40 to 105 cm</p> <p>Child's weight: maximum 18 kg</p>
<p>- Mounting via ISOFIX and stabilisation leg</p>	Forward facing		<p>From 76 to 105 cm</p> <p>Child's weight: maximum 18 kg</p>

<p>- Mounting via ISOFIX and car belts – Mounting via car belts only</p> <p>Children less than 125 cm tall – upright position only</p>	<p>Forward facing</p>		<p>From 100 to 150 cm</p>
---	-----------------------	--	---------------------------

REARWARD FACING (40 – 105 CM)

Note! Children under 61 cm in height can only use the seat with a reduction insert (fig. C).

1. Extend the stabilisation leg (fig. 1 and 2).
2. Place the seat on the sofa of the car.
3. Press the sliding lever and extend the ISOFIX arms (fig. 3). Anchor the ISOFIX arms to the anchorages located in the car's sofa (fig. 4). The arms will interlock and you will hear the characteristic click. The green indicator on the ISOFIX button must be visible on both sides of the seat.
4. Ensure that the anti-rotation frame is pressed firmly against the backrest of the sofa in the car (fig. 5). Push the seat towards the backrest. Push the base using a left-right movement towards the back of the vehicle seat until it is completely aligned with the back of the anti-rotation frame.
5. Press the stabilisation leg adjustment button. Its retractable part should extend automatically (fig. 6a).
6. Adjust the leg height so that the foot meets resistance from the vehicle floor. Now you can let go of the button.
7. Make sure that the stabilisation leg extension indicator is green and that the leg touches the ground of the car (fig. 6b) and is not crooked (fig. 6c).

NOTE! Never mount the foot from the support leg on the glove box in the floor of the car. This poses the risk of the glove box being blown off during an accident. If in doubt, refer to the vehicle's instruction manual.

NOTE! The support leg must never hang in the air and no objects may be placed under it.

8. Press the seat rotation button (19, fig. B) and then move the seat to a lateral position, at an angle of 90° (fig. 7).
9. Loosen the shoulder belts of the seat by pressing the belt adjustment button (fig. 8) Use the belt retaining magnets for easy insertion of your child into the seat.

10. Place the child in the seat.
11. Connect the belt connectors and then insert them into the buckle (fig. 10). You will hear a characteristic click.
12. Pull the strap to tighten the belts (fig. 14). To loosen the belts, press the belt adjustment button and pull on the shoulder belts (fig. 8).
13. Adjust the headrest (see: Headrest adjustment).
14. Using the rotation button (19, fig. B), turn the seat so that it is positioned rearward facing. The correct positioning will be signalled by a click.
15. To release the 5-point seat belts, press the red button on the buckle (fig. 9).

Note! The reduction insert must be removed when the seat is used by a child over 61 cm tall (fig. 11).

Note! Make sure that the seat belts are tight against the child's body and that they are not twisted (fig. 14). Make sure the lap belts run low and protect the child's pelvis. The belts should be tight against the child's body, but should not be too tight and cause discomfort (fig. 15).

FORWARD FACING (76 – 105 CM)

1. Extend the stabilisation leg (fig. 1 and 2).
2. Place the seat on the sofa of the car.
3. Press the sliding lever and extend the ISOFIX arms (fig. 3). Anchor the ISOFIX arms to the anchorages located in the car's sofa (fig. 4). The arms will interlock and you will hear the characteristic click. The green indicator on the ISOFIX button must be visible on both sides of the seat.
4. Ensure that the anti-rotation frame is pressed firmly against the backrest of the sofa in the car (fig. 5). Push the seat towards the backrest. Push the base using a left-right movement towards the back of the vehicle seat until it is completely aligned with the back of the anti-rotation frame.
5. Press the stabilisation leg adjustment button. Its retractable part should extend automatically (fig. 6a).
6. Adjust the leg height so that the foot meets the resistance with the ground of the vehicle now you can release the button.
7. Make sure that the stabilisation leg extension indicator is green and that the leg touches the ground of the car (fig. 6b) and is not crooked (fig. 6c).

NOTE! Never mount the foot from the support leg on the glove box in the floor of the car. This poses the risk of the glove box being blown off during an accident. If in doubt, refer to the vehicle's instruction manual.

NOTE! The support leg must never hang in the air and no objects may be placed under it.

8. Press the seat rotation button (19, fig. B) and then move the seat to a lateral position, at an angle of 90° (fig. 7).
9. Loosen the shoulder belts of the seat by pressing the belt adjustment button (fig. 8). Use the belt retaining magnets for easy insertion of your child into the seat.
10. Place the child in the seat.
11. Connect the belt connectors and then insert them into the buckle (fig. 10). You will hear a characteristic click.
12. Pull the strap to tighten the belts (fig. 14). To loosen the belts, press the belt adjustment button and pull on the shoulder belts (fig. 8).
13. Adjust the headrest (see: Headrest adjustment).
14. Press the seat rotation button (19, fig. B) and then move the seat to the forward facing position. Use the tilt adjustment button to adjust the seat to the desired position.
15. To release the 5-point seat belts, press the red button on the buckle (fig. 9).

FORWARD FACING (100 – 150 CM)

1. Fold the stabilisation leg (see: Seat removal – stabilisation leg).
2. Remove the seat belts (see: Seat belt removal).
3. Press the seat rotation button (19, fig. B) and then move the seat to the forward facing position. The correct positioning will be signalled by a click.
4. Place the seat on the sofa of the car in the space provided for installation.

Note! If installing without ISOFIX system, skip step number 5.

5. Push in the ISOFIX sliding lever on both sides and extend the ISOFIX arms (fig. 3). Anchor the ISOFIX arms to the anchorages located in the car's sofa (fig. 4). The arms will interlock and you will hear the characteristic click. The green indicator on the ISOFIX button must be visible on both sides of the seat (fig. 4).
6. Ensure that the anti-rotation frame is pressed firmly against the backrest of the sofa in the car (fig. 5). Push the base using a left-right movement towards the back of the vehicle seat until it is completely aligned with the back of the anti-rotation frame.
7. Place the child in the seat (fig. 28) and adjust the headrest (see: Headrest adjustment).
8. Pass the shoulder belt through the shoulder belt guide, which is located in the headrest of the seat. Pass the lap belt through the lap belt guide (fig. 29a).
9. Fasten the seat belts. Make sure the belts are not twisted (fig. 29b).
10. Make sure that the belts are correctly positioned in the guides (fig. 29c).

SEAT REMOVAL – STABILISATION LEG

Press the stabilisation leg adjustment button (13, fig. B) and then push in the extension part of the leg. The stabilisation leg latch indicator will turn red. Fold the stabilisation leg (fig. 27).

SEAT REMOVAL – ISOFIX

Push in the ISOFIX sliding lever (20, fig. B) on both sides and disengage the ISOFIX arms. The anchorages will be released and the colour of the ISOFIX indicators will change from green to red. Retract the ISOFIX arms into the seat base by pressing the sliding lever (20, fig. B).

SEAT BELT REMOVAL

1. Unbuckle the 5-point seat belts by pressing the red button on the buckle (fig. 16).
2. Remove the 5-point seat belt buckle from the crotch cover (fig. 17). Pass the buckle through the hole in the cover (fig. 18) and place it in the storage compartment located in the seat, under the cover.
3. Pull the headrest adjustment lever (A, fig. 31) and lift the headrest upwards (fig. 19) so that the holes in the backrest and headrest are at the same height (fig. 20).
4. Unfasten the cushions of the 5-point seat belts (fig. 21) and then put them through the holes in the backrest (fig. 22).
5. Press the belt adjustment button and pull to loosen the shoulder belts. (fig. 23)
6. Detach the cover (fig. 24).
7. Put the shoulder belts together with the buckle in the place indicated in the picture, located in the seat backrest (fig. 25).
8. Fasten back the cover you have just detached (fig. 26).

HEADREST ADJUSTMENT

To change the height of the headrest:

1. While holding the button to adjust the tension of the seat belts (8), loosen the belts, this will allow you to adjust the height of the headrest more freely
2. pull the headrest adjustment lever (fig. 12).

The headrest should be adjusted so that the shoulder belts are not too high, for example at or above the ear line, nor too low, for example behind the child's back (fig. 13).

There are 14 headrest height levels available.

SEAT TILT ADJUSTMENT

To adjust the seat tilt, push in the tilt adjustment lever (fig. 30) and move the seat to the

desired position. Move the seat slightly until you hear a distinctive “click” sound – the seat has been secured in the selected position.

The seat has 5 levels of tilt adjustment in rearward and forward facing positions.

Note! Children under 60 cm in height may only use the seat in the reclining position.

Note! Children over 125 cm in height may only use the seat in the upright position.

SEAT ROTATION

The rotation mechanism is a feature that helps to comfortably position or remove the child from the seat.

Press the seat rotation button (19, fig. B), rotate the seat 90 degrees. With this function you can easily place and remove your child from the seat. Then rotate the seat to the rearward or forward facing position. The correct positioning will be signalled by a click.

COVER REMOVAL

To remove the seat cover, follow the steps below:

1. Pull the headrest adjustment lever (A, fig. 31) and lift the headrest upwards. (B, fig. 31).
2. Unfasten the 5-point seat belt covers (C, fig. 31) and then put the shoulder belts through the holes in the backrest (D, fig. 31).
3. Unfasten the snaps in the fabric and then remove the cover located on the headrest (fig. 32).
4. Remove the rubber clips and then remove the cover from the lower part of the seat (fig. 33).

To reattach the cover to the seat, follow the above steps in reverse order.

CLEANING AND MAINTENANCE

Minor dirt should be cleaned with a damp sponge and a mild detergent.

The cover can be washed at a maximum temperature of 30°C. To do this, the cover must be unzipped and completely removed from the body of the seat (see: Cover removal).

When drying, do not use dryers. The cover should not be exposed to sunlight for drying. The plastic parts can be cleaned with a damp cloth and mild detergent.

Note! Do not use strong detergents or bleaching agents.

The photos are for illustrative purposes only, the actual appearance of the products may differ from those shown in the images.

Drogi Kliencie!

Jeśli masz jakiegokolwiek uwagi lub pytania do zakupionego produktu, skontaktuj się z nami:
help@lionelo.com

Producent:

BrandLine Group Sp. z o. o.
 A. Kręglewskiego 1, 61-248 Poznań, Polska

Produkt spełnia wymagania normy: R129/03.**Informacja dla grupy wzrostowej od 40 do 105 cm (maksymalna waga dziecka 18 kg)**

UWAGA. To jest ulepszone urządzenie przytrzymujące dla dzieci kategorii „i-Size”. Uzyskało ono homologację zgodnie z regulaminem ONZ nr 129, do stosowania na miejscach siedzących kategorii „i-Size” wskazanych przez producentów pojazdów w instrukcji użytkownika pojazdu. W przypadku wątpliwości należy skonsultować się z producentem lub sprzedawcą detalicznym ulepszonego urządzenia przytrzymującego dla dzieci.

Informacja dla grupy wzrostowej od 100 do 150 cm

UWAGA. To jest ulepszone urządzenie przytrzymujące dla dzieci typu „siedzenie podwyższające kategorii i-Size”. Uzyskało ono homologację zgodnie z regulaminem ONZ nr 129, do stosowania przede wszystkim na pozycjach siedzących dla „i-Size” wskazanych przez producentów pojazdów w instrukcji użytkownika pojazdu.

W przypadku wątpliwości należy skonsultować się z producentem lub sprzedawcą detalicznym ulepszonego urządzenia przytrzymującego dla dzieci.

Produkt nadaje się do montażu jedynie na miejscach oznaczonych symbolem  na rys. A, oznaczonych jako i-Size.

Produkt nadaje się do montażu na miejscu oznaczonym symbolem  na rys. A. wyłącznie przodem do kierunku jazdy oraz z nieaktywną poduszką powietrzną. Zaleca się montowanie fotelika jedynie na tylnych siedzeniach samochodu

OSTRZEŻENIA:

1. Produkt przeznaczony jest dla dzieci o wadze do 36 kg oraz o wzroście pomiędzy 40 a 150 cm.
2. Jeśli Twoje dziecko ma mniej niż 15 miesięcy lub mniej niż 76 cm wzrostu, nie używaj fotelika przodem do kierunku jazdy.



3. Twarde elementy oraz plastikowe części urządzenia przytrzymującego dla dzieci należy umieścić i zainstalować w taki sposób, by w normalnych warunkach eksploatacji pojazdu nie mogły zostać uwięzione przez przesuwane siedzenie lub drzwi pojazdu.
4. W przypadku instalacji tyłem do kierunku jazdy, nie używaj fotelika w miejscach, gdzie aktywna jest przednia poduszka powietrzna.
5. Wszelkie pasy bezpieczeństwa przytrzymujące dziecko muszą być dobrze dopasowane do jego rozmiaru. Pasy nie mogą być skręcone.
6. Taśmy mocujące urządzenie przytrzymujące do pojazdu muszą być napięte, noga stabilizacyjna musi mieć styczność z podłożem auta.
7. Upewnij się, że pasy biodrowe przebiegają nisko, aby odpowiednio zabezpieczyły miednicę.
8. Jeśli produkt został wystawiony na działanie silnych czynników (takich jak uderzenie), należy go wymienić.
9. Nie należy dokonywać żadnych zmian w foteliku lub dodawać nowych elementów bez akceptacji organu udzielającego homologacji. Aby zapewnić dziecku maksymalne bezpieczeństwo, sprzęt należy zamocować i użytkować zgodnie z zaleceniami w instrukcji.
10. Chronić swoje dziecko i fotelik przed słońcem (na przykład przykrywając fotelik jasnym elementem odzieży). Jeśli fotelik nie jest przykryty, staraj się nie wystawiać go na słońce. W przeciwnym przypadku fotelik może być zbyt gorący dla skóry twojego dziecka.
11. Nigdy nie zostawiaj dziecka samego w foteliku w pojeździe.
12. Bagaże i inne, podobne elementy powinny być zabezpieczone, aby w sytuacji kolizji nie spowodowały żadnych obrażeń.
13. Nie należy używać fotelika bez jego materiałowego pokrycia.
14. Poszycie nie może być zastąpione elementem pochodzącym z innego zestawu. Stanowi ono integralny element zestawu i ma wpływ na działanie urządzenia przytrzymującego.
15. Zawsze miej przy sobie tę instrukcję obsługi.
16. Zapoznaj się z instrukcją obsługi producenta pojazdu.

OPIS CZĘŚCI (RYS. B)

1. Oparcie
2. Zagłówek
3. Prowadnica pasa barkowego
4. Wkładka redukcyjna dla niemowlaka
5. Poduszki ochronne pasa barkowego
6. 5-punktowe pasy bezpieczeństwa
7. Klamra pasów bezpieczeństwa

8. Przycisk regulacji napięcia pasów bezpieczeństwa
9. Taśma regulacji napięcia pasów bezpieczeństwa
10. Dźwignia regulacji pochylenia siedziska
11. Wskaźnik rozłożenia nogi stabilizacyjnej
12. Noga stabilizacyjna
13. Przycisk regulacji nogi stabilizacyjnej
14. Wysuwana część nogi stabilizacyjnej
15. Dźwignia regulacji zagłówka
16. System ochrony bocznej
17. Prowadnica pasa biodrowego
18. Ramiona ISOFIX
19. Przycisk rotacji siedziska
20. Dźwignia przesuwu ISOFIX
21. Rama antyrotacyjna
22. Magnesy przytrzymujące pasy wewnętrzne

MONTAŻ W SAMOCHODZIE

Montaż fotelika	Orientacja fotelika	Pozycja fotelika	Wymiary dziecka
<p>- Montaż za pomocą ISOFIX oraz nogi stabilizacyjnej</p> <p>Dzieci o wzroście poniżej 60 cm – wyłącznie pozycja leżąca</p>	<p>Tyłem do kierunku jazdy</p>		<p>Od 40 do 105 cm</p> <p>Waga dziecka: maksymalnie 18 kg</p>
<p>- Montaż za pomocą ISOFIX oraz nogi stabilizacyjnej</p>	<p>Przodem do kierunku jazdy</p>		<p>Od 76 do 105 cm</p> <p>Waga dziecka: maksymalnie 18 kg</p>

<p>- Montaż za pomocą ISOFIX oraz pasów samochodowych – Montaż za pomocą samych pasów samochodowych</p> <p>Dzieci o wzroście powyżej 125 cm – wyłącznie pozycja pionowa</p>	<p>Przodem do kierunku jazdy</p>		<p>Od 100 do 150 cm</p>
--	----------------------------------	--	-------------------------

TYŁEM DO KIERUNKU JAZDY (40 – 105 CM)

Uwaga! Dzieci o wzroście poniżej 61 cm mogą korzystać z siedziska wyłącznie z użyciem wkładki redukcyjnej (rys. C).

1. Wysuń nogę stabilizacyjną (rys. 1 oraz 2).
2. Umieść fotelik na kanapie samochodu.
3. Wciśnij dźwignię przesuwu i wysuń ramiona ISOFIX (rys. 3). Zakotwicz ramiona ISOFIX w zaczepach znajdujących się w kanapie samochodu (rys. 4). Ramiona zażębią się i usłyszysz charakterystyczne kliknięcie. Zielony wskaźnik na przycisku ISOFIX musi być widoczny po obu stronach fotelika.
4. Upewnij się, że rama antyrotacyjna jest mocno dociśnięta do oparcia kanapy w samochodzie (rys. 5). Dociśnij fotelik w kierunku oparcia. Pchnij bazę wykonując ruch lewo-prawo w kierunku oparcia siedzenia pojazdu, aż do całkowitego wyrównania z oparciem ramy antyrotacyjnej.
5. Wciśnij przycisk regulacji nogi stabilizacyjnej. Jej wysuwana część powinna wysunąć się automatycznie (rys. 6a).
6. Dostosuj wysokość nogi tak, aby stopa napotkała opór ze strony podłoża pojazdu. Teraz możesz puścić przycisk.
7. Upewnij się, że wskaźnik rozłożenia nogi stabilizacyjnej jest zielony, a noga dotyka podłoża samochodu (rys. 6b) i nie jest przekrzywiona (rys. 6c).

UWAGA! Nigdy nie montuj stopy od nogi podpierającej na schowku w podłodze samochodu. Grozi to zarwaniem schowka podczas wypadku. W przypadku wątpliwości należy zapoznać się z instrukcją obsługi pojazdu.

UWAGA! Noga podpierająca nigdy nie może wisieć w powietrzu oraz nie można wkładać pod nią żadnych przedmiotów.

8. Wciśnij przycisk rotacji siedziska (19, rys. B), a następnie ustaw siedzisko w pozycji bocznej, pod kątem 90° (rys. 7)
9. Poluzuj pasy barkowe fotelika, wciskając przycisk regulacji pasów (rys. 8)
Dla ułatwienia przy wkładaniu dziecka do fotelika skorzystaj z magnesów przytrzymujących pasy.
10. Umieść dziecko w siedzisku.
11. Połącz złącza pasów, a następnie włóż je do klamry (rys. 10). Usłyszysz charakterystyczne kliknięcie.
12. Pociągnij za taśmę, aby ścieśnić pasy (rys. 14). Aby poluzować pasy, wciśnij przycisk regulacji pasów i pociągnij za pasy barkowe (rys. 8).
13. Wyreguluj zagłówek (patrz: Regulacja zagłówek).
14. Przy pomocy przycisku rotacji (19, rys. B) obróć siedzisko tak, aby ustawione było tyłem do kierunku jazdy. Prawidłowe ustawienie zasygnalizuje kliknięcie.
15. Aby rozpiąć 5-punktowe pasy fotelika, wciśnij czerwony przycisk na klamrze (rys. 9).
Uwaga! Wkładkę redukcyjną należy usunąć w przypadku, gdy z fotelika korzysta dziecko o wzroście powyżej 61 cm (rys. 11).
Uwaga! Upewnij się, że pasy fotelika przylegają ściśle do ciała dziecka i że nie są poskręcane (rys. 14). Upewnij się, że pasy biodrowe przebiegają nisko i chronią miednicę dziecka. Pasy powinny być ciasne względem ciała dziecka, nie powinny jednak być zbyt ciasne i wywoływać dyskomfortu (rys. 15).

PRZODEM DO KIERUNKU JAZDY (76 – 105 CM)

1. Wysuń nogę stabilizacyjną (rys. 1 oraz 2).
2. Umieść fotelik na kanapie samochodu.
3. Wciśnij dźwignię przesuwu i wysuń ramiona ISOFIX (rys. 3). Zakotwicz ramiona ISOFIX w zaczepach znajdujących się w kanapie samochodu (rys. 4). Ramiona zazębią się i usłyszysz charakterystyczne kliknięcie. Zielony wskaźnik na przycisku ISOFIX musi być widoczny po obu stronach fotelika.
4. Upewnij się, że rama antyrotacyjna jest mocno dociśnięta do oparcia kanapy w samochodzie (rys. 5). Dociśnij fotelik w kierunku oparcia. Pchnij bazę wykonując ruch lewo-prawo w kierunku oparcia siedzenia pojazdu, aż do całkowitego wyrównania z oparciem ramy antyrotacyjnej.
5. Wciśnij przycisk regulacji nogi stabilizacyjnej. Jej wysuwana część powinna wysunąć się automatycznie (rys. 6a).
6. Dostosuj wysokość nogi tak, aby stopa napotkała opór z podłożem pojazdu teraz możesz puścić przycisk.

7. Upewnij się, że wskaźnik rozłożenia nogi stabilizacyjnej jest zielony, a noga dotyka podłoża samochodu (rys. 6b) i nie jest przekrzywiona (rys. 6c).

UWAGA! Nigdy nie montuj stopy od nogi podpierającej na schowku w podłodze samochodu. Grozi to zarwaniem schowka podczas wypadku. W przypadku wątpliwości należy zapoznać się z instrukcją obsługi pojazdu.

UWAGA! Noga podpierająca nigdy nie może wisieć w powietrzu oraz nie można wkładać pod nią żadnych przedmiotów.

8. Wciśnij przycisk rotacji siedziska (19, rys. B), a następnie ustaw siedzisko w pozycji bocznej, pod kątem 90° (rys. 7)
9. Poluzuj pasy barkowe fotelika, wciskając przycisk regulacji pasów (rys. 8)
Dla ułatwienia przy wkładaniu dziecka do fotelika skorzystaj z magnesów przytrzymujących pasy.
10. Umieść dziecko w siedzisku.
11. Połącz złącza pasów, a następnie włóż je do klamry (rys. 10). Usłyszysz charakterystyczne kliknięcie.
12. Pociągnij za taśmę, aby ścieśnić pasy (rys. 14). Aby poluzować pasy, wciśnij przycisk regulacji pasów i pociągnij za pasy barkowe (rys. 8).
13. Wyreguluj zagłówek (patrz: Regulacja zagłówek).
14. Wciśnij przycisk rotacji siedziska (19, rys. B), a następnie ustaw siedzisko w pozycji przodem do kierunku jazdy. Przy pomocy przycisku regulacji pochylenia ustaw siedzisko w pożądaną pozycję.
15. Aby rozpiąć 5-punktowe pasy fotelika, wciśnij czerwony przycisk na klamrze (rys. 9).

PRZODEM DO KIERUNKU JAZDY (100 – 150 CM)

1. Złóż nogę stabilizacyjną (patrz: Demontaż fotelika – noga stabilizacyjna).
2. Zdemontuj pasy fotelika (patrz: Demontaż pasów fotelika).
3. Wciśnij przycisk rotacji siedziska (19, rys. B), a następnie ustaw siedzisko w pozycji przodem do kierunku jazdy. Prawidłowe ustawienie zasygnalizuje kliknięcie.
4. Umieść fotelik na kanapie samochodu w miejscu przeznaczonym do montażu.
Uwaga! W przypadku instalacji bez użycia systemu ISOFIX należy pominąć krok numer 5.
5. Wciśnij dźwignię przesuwu ISOFIX po obu stronach i wysuń ramiona ISOFIX (rys. 3). Zakotwicz ramiona ISOFIX w zaczepach znajdujących się w kanapie samochodu (rys. 4). Ramiona zazębą się i usłyszysz charakterystyczne kliknięcie. Zielony wskaźnik na przycisku ISOFIX musi być widoczny po obu stronach fotelika (rys. 4).
6. Upewnij się, że rama antyrotacyjna jest mocno dociśnięta do oparcia kanapy w samochodzie

(rys. 5). Pchnij bazę wykonując ruch lewo-prawo w kierunku oparcia siedzenia pojazdu, aż do całkowitego wyrównania z oparciem ramy antyrotacyjnej.

7. Umieść dziecko w siedzisku (rys. 28) i wyreguluj zagłówek (patrz: Regulacja zagłówek).
8. Przeprowadź pas barkowy przez prowadnicę pasa barkowego, która znajduje się w zagłówku fotelika. Przeprowadź pas biodrowy przez prowadnicę pasa biodrowego (rys. 29a).
9. Zapnij pasy bezpieczeństwa. Upewnij się, że pasy nie są skręcone (rys. 29b).
10. Upewnij się, że pasy są prawidłowo umiejscowione w prowadnicach (rys. 29c).

DEMONTAŻ FOTELIKA – NOGA STABILIZACYJNA

Wciśnij przycisk regulacji nogi stabilizacyjnej (13, rys. B), a następnie wsuń jej wysuwaną część. Wskaźnik zatrzasku nogi stabilizacyjnej zmieni kolor na czerwony. Złóż nogę stabilizacyjną (rys. 27).

DEMONTAŻ FOTELIKA – ISOFIX

Wciśnij dźwignię przesuwu ISOFIX (20, rys. B) po obu stronach i wypnij ramiona ISOFIX. Zaczepy zostaną zwolnione, a kolor wskaźników ISOFIX zmieni się z zielonego na czerwony. Schowaj ramiona ISOFIX w bazie fotelika wciskając dźwignię przesuwu (20, rys. B).

DEMONTAŻ PASÓW FOTELIKA

1. Rozepnij 5-punktowe pasy fotelika, wciskając czerwony przycisk na klamrze (rys. 16).
2. Wyjmij klamrę 5-punktowych pasów fotelika z osłony krokowej (rys. 17). Przełóż klamrę przez otwór w poszyciu (rys. 18), a następnie umieść ją w schowku znajdującym się w siedzisku, pod poszyciem.
3. Pociągnij za dźwignię regulacji zagłówek (A, rys. 31) i unieś zagłówek do góry (rys. 19) tak, aby otwory w oparciu i zagłówku były na tej samej wysokości (rys. 20).
4. Rozepnij poduszki 5-punktowych pasów bezpieczeństwa (rys. 21), a następnie przełóż je przez otwory w oparciu (rys. 22).
5. Wciśnij przycisk regulacji pasów i pociągnij za nie aby poluzować pasy barkowe. (rys. 23)
6. Odepnij poszycie (rys. 24).
7. Schowaj pasy barkowe wraz z klamrą we wskazane na obrazku miejsce, znajdujące się w oparciu siedziska (rys. 25).
8. Zapnij z powrotem odpięte przed chwilą poszycie (rys. 26).

REGULACJA ZAGŁÓWKI

Aby zmienić wysokość zagłówek:

1. Przytrzymując przycisk regulacji napięcia pasów bezpieczeństwa (rys. 8), poluzuj pasy.

Pozwoli to swobodniej regulować wysokością zagłówka.

2. Pociągnij za dźwignię regulacji zagłówka (rys. 12).

Zagłówek należy wyregulować tak, aby pasy barkowe nie znajdowały się zbyt wysoko, na przykład na linii uszu lub wyżej, ani zbyt nisko, na przykład za plecami dziecka (rys. 13).

Dostępnych jest 14 poziomów wysokości zagłówka.

REGULACJA POCHYLENIA SIEDZISKA

Aby wyregulować pochylenie siedziska, należy wcisnąć dźwignię regulacji pochylenia (rys. 30) i ustawić fotelik w wybranej pozycji. Porusz lekko siedziskiem, aż usłyszysz wyraźny odgłos „kliknięcia” – siedzisko zostało zabezpieczone w wybranej pozycji.

Fotelik posiada 5 poziomów regulacji pochylenia w ustawieniu tyłem oraz przodem do kierunku jazdy.

Uwaga! Dzieci o wzroście poniżej 60 cm mogą korzystać z fotelika wyłącznie w pozycji leżącej.

Uwaga! Dzieci o wzroście powyżej 125 cm mogą korzystać z fotelika wyłącznie w pozycji pionowej .

ROTACJA SIEDZISKA

Mechanizm rotacyjny to funkcja, która pomaga w wygodny sposób ułożyć lub wyjąć dziecko z fotelika.

Wciśnij przycisk rotacji siedziska (19, rys. B), obróć fotelik o 90 stopni. Dzięki tej funkcji w łatwy sposób umieścisz i wyjmiesz dziecko z fotelika. Następnie obróć fotelik ustawiając siedzisko w pozycji tyłem lub przodem do kierunku jazdy. Prawidłowe ustawienie zasygnalizuje kliknięcie.

ZDEJMOWANIE POSZYCIA

Aby zdjąć poszycie fotelika, wykonaj następujące kroki:

1. Pociągnij za dźwignię regulacji zagłówka (A, rys. 31) i unieś zagłówek do góry. (B, rys. 31).
2. Rozepnij osłonki 5-punktowych pasów bezpieczeństwa (C, rys. 31), a następnie przetnij pasy barkowe przez otwory w oparciu (D, rys. 31).
3. Rozepnij zatrzaski w materiale, a następnie zdejmij poszycie znajdujące się na zagłówku (rys. 32).
4. Zdejmij gumowe zaczepy, a następnie zdejmij poszycie z dolnej części siedziska (rys. 33).

W celu ponownego założenia poszycia na fotelik należy wykonać powyższe kroki w odwrotnej kolejności.

CZYSZCZENIE I KONSERWACJA

Niewielkie zabrudzenia należy czyścić za pomocą wilgotnej gąbki i delikatnego środka czyszczącego.

Poszycie można prać w temperaturze maksymalnej 30°C. W tym celu, poszycie należy rozpiąć i całkowicie zdjąć z korpusu fotelika (patrz: Zdejmowanie poszycia).

Przy suszeniu nie należy korzystać z suszarek. Nie powinno się wystawiać poszycia na promienie słoneczne w celu wysuszenia. Plastikowe elementy można wyczyścić przy użyciu wilgotnej ściereczki i łagodnego detergentu.

Uwaga! Nie należy używać silnych detergentów ani środków wybielających.

Zdjęcia mają charakter poglądowy, rzeczywisty wygląd produktów może różnić się od prezentowanego na zdjęciach.

DE

Sehr geehrter Kunde!

Falls Sie Fragen oder Anmerkungen zu dem gekauften Produkt haben, setzen Sie sich mit uns in Verbindung: help@lionelo.com

Hersteller:

BrandLine Group Sp. z o. o.

A. Kręglewskiego 1, 61-248 Poznań, Polen

Das Produkt erfüllt die Anforderungen der Norm: R129/03.

Informationen für die Wachstumsgruppe von 40 bis 105 cm (Höchstgewicht des Kindes 18 kg)

ACHTUNG. Dies ist ein verbessertes Kinderrückhaltesystem für die Kategorie "i-Size". Es wurde in Übereinstimmung mit der UN-Regelung Nr. 129 für die Verwendung auf den, von den Fahrzeugherstellern in der Betriebsanleitung angegebenen Sitzplätzen der Kategorie "i-Size" zugelassen.

Wenden Sie sich im Zweifelsfall an den Hersteller oder Händler des erweiterten Kinderrückhaltesystems.

Informationen für die Wachstumsgruppe von 100 bis 150 cm

ACHTUNG. Dies ist ein verbessertes Kinderrückhaltesystem des Typs "Sitzerhöhung der

Kategorie i-Size". Es wurde gemäß der UN-Regelung Nr. 129 für die vorrangige Verwendung auf den, von den Fahrzeugherstellern in der Betriebsanleitung des Fahrzeugs angegebenen Sitzpositionen für "i-Size" zugelassen.

Wenden Sie sich im Zweifelsfall an den Hersteller oder Händler des erweiterten Kinderrückhaltesystems.

Das Produkt ist nur für die Installation an den mit dem Symbol  in Abb. A gekennzeichneten Stellen geeignet, die mit i-Size markiert sind.

Das Produkt ist nur für den Einbau in den mit dem Symbol  in Abb. A gekennzeichneten Sitz geeignet in Fahrtrichtung und mit deaktiviertem Airbag. Es wird empfohlen, den Sitz nur auf den Rücksitzen des Fahrzeugs zu installieren.

HINWEISE:



1. Das Produkt ist für Kinder mit einem Gewicht von bis zu 36 kg und einer Körpergröße zwischen 40 und 150 cm geeignet.
2. Wenn Ihr Kind weniger als 15 Monate alt oder weniger als 76 cm groß ist, sollten Sie keinen vorwärts gerichteten Sitz verwenden.
3. Die harten Teile und Kunststoffteile des Kinderrückhaltesystems sollten so positioniert und eingebaut werden, dass sie unter normalen Betriebsbedingungen des Fahrzeugs nicht von einem Schiebesitz oder einer Fahrzeugtür eingeklemmt werden können.
4. Verwenden Sie für den rückwärts gerichteten Einbau keinen Sitz, bei dem der Frontairbag aktiv ist.
5. Alle Sicherheitsgurte, die das Kind zurückhalten, müssen gut an die Größe des Kindes angepasst sein. Die Gurte dürfen nicht verdreht sein.
6. Die Gurte, mit denen die Rückhaltevorrichtung am Fahrzeug befestigt ist, müssen straff sein, die Stabilisierungsstütze muss Kontakt mit dem Boden des Fahrzeugs haben.
7. Stellen Sie sicher, dass die Beckengurte tief verlaufen, um das Becken ausreichend zu sichern.
8. Wenn das Produkt starken Einflüssen (z.B. Stößen) ausgesetzt war, sollte es ersetzt werden.
9. Nehmen Sie keine Änderungen am Sitz vor und fügen Sie keine neuen Komponenten hinzu, ohne die Genehmigung der Zulassungsbehörde einzuholen. Um die größtmögliche Sicherheit für Ihr Kind zu gewährleisten, muss das Produkt wie in der Anleitung empfohlen gesichert und verwendet werden.
10. Schützen Sie Ihr Kind und den Sitz vor Sonne (z.B. indem Sie den Sitz mit einem hellen Kleidungsstück abdecken). Wenn der Sitz nicht abgedeckt ist, versuchen Sie, ihn nicht der Sonne auszusetzen. Andernfalls kann der Sitz zu heiß für die Haut Ihres Kindes sein.

11. Lassen Sie Ihr Kind niemals allein im Kindersitz in einem Fahrzeug.
12. Gepäck und andere ähnliche Gegenstände sollten so gesichert werden, dass sie bei einem Zusammenstoß keine Verletzungen verursachen.
13. Verwenden Sie den Sitz nicht ohne den dazugehörigen Stoffbezug.
14. Der Bezug kann nicht durch einen Artikel aus einem anderen Set ersetzt werden. Er ist ein integraler Bestandteil des Sets und beeinflusst die Funktion des Rückhaltesystems.
15. Tragen Sie diese Bedienungsanleitung immer bei sich.
16. Lesen Sie die Betriebsanleitung des Fahrzeugherstellers.

BESCHREIBUNG DER TEILE (ABB. B)

1. Lehne
2. Kopfstütze
3. Führung für den Schultergurt
4. Reduktionseinlage für das Baby
5. Schutzpolster für den Schultergurt
6. 5-Punkt-Sicherheitsgurt
7. Sicherheitsgurtschnalle
8. Knopf für die Einstellung der Gurtspannung
9. Band zur Einstellung der Gurtspannung
10. Hebel zur Einstellung der Sitzneigung
11. Indikator für die Verlängerung der Stabilisierungsstütze
12. Stabilisierungsstütze
13. Einstellknopf für die Stabilisierungsstütze
14. Ausziehbarer Teil der Stabilisierungsstütze
15. Hebel zur Einstellung der Kopfstütze
16. Seitliches Schutzsystem
17. Führung für den Hüftgurt
18. Isofix-Bügel
19. Knopf für die Sitzdrehung
20. Isofix-Schiebehebel
21. Anti-Rotationsrahmen
22. Innere Magnete für den Gurt

MONTAGE IM FAHRZEUG

Kindersitzmontage	Kindersitz- richtung	Kindersitzposition	Maße des Kindes
- Montage über ISOFIX und Stabilisierungsstütze Kinder mit einer Körpergröße von weniger als 60 cm - nur in Rückenlage	Rückwärts zur Fahrtrichtung		Von 40 bis 105 cm Gewicht des Kindes: maximal 18 kg
- Befestigung über ISOFIX und Stabilisierungsstütze	Vorwärts in Fahrtrichtung		Von 76 bis 105 cm Gewicht des Kindes: maximal 18 kg
- Montage über ISOFIX und Autogurte - Montage nur mit Hilfe von Autogurten Kinder über 125 cm - nur aufrechte Position	Vorwärts in Fahrtrichtung		Von 100 bis 150 cm

RÜCKWÄRTS IN FAHRTRICHTUNG (40 - 105 CM)

Hinweis: Kinder mit einer Körpergröße unter 61 cm dürfen den Sitz nur mit einer Reduktionseinlage benutzen (Abb. C).

1. Ziehen Sie die Stabilisierungsstütze aus (Abb. 1 und 2).
2. Platzieren Sie den Sitz auf dem Autositz.
3. Drücken Sie den Schalthebel und fahren Sie die Isofix-Bügel aus (Abb. 3). Verankern Sie die ISOFIX-Bügel in den Halterungen am Autositz (Abb. 4). Die Bügel rasten ein und Sie

hören ein charakteristisches Klicken. Die grüne Anzeige auf dem ISOFIX Knopf muss auf beiden Seiten des Sitzes sichtbar sein.

4. Stellen Sie sicher, dass der Drehschutzrahmen fest gegen die Rückenlehne des Autositzes gedrückt wird (Abb. 5). Schieben Sie den Sitz in Richtung der Rückenlehne. Schieben Sie die Basis mit einer Links-Rechts-Bewegung in Richtung der Rückenlehne des Fahrzeugsitzes, bis sie vollständig mit der Rückenlehne des Anti-Rotationsrahmens ausgerichtet ist.
5. Drücken Sie den Einstellknopf der Stabilisierungsstütze. Sein Verlängerungsteil sollte automatisch ausfahren (Abb. 6a).
6. Stellen Sie die Höhe der Stütze so ein, dass der Fuß auf den Widerstand des Fahrzeugbodens trifft. Sie können nun den Knopf loslassen.
7. Vergewissern Sie sich, dass die Anzeige für die Verlängerung des Stabilisierungsbeins grün leuchtet und dass das Bein den Boden des Fahrzeugs berührt (Abb. 6b) und nicht verbogen ist (Abb. 6c).

ACHTUNG! Montieren Sie den Fuß der Stütze niemals am Handschuhfach im Fahrzeugboden. Es besteht die Gefahr, dass das Handschuhfach bei einem Unfall eingeklemmt wird. Schlagen Sie im Zweifelsfall in der Betriebsanleitung des Fahrzeugs nach.

ACHTUNG! Die Stütze darf niemals in der Luft hängen und es dürfen keine Gegenstände darunter gestellt werden.

8. Drücken Sie den Knopf zum Drehen des Sitzes (19, Abb. B) und bringen Sie dann den Sitz in eine seitliche Position, in einem Winkel von 90° (Abb. 7).
9. Lösen Sie die Schultergurte des Sitzes, indem Sie den Knopf zur Einstellung der Gurte drücken (Abb. 8).

Um das Hineinsetzen Ihres Kindes in den Sitz zu erleichtern, verwenden Sie die Magnete, die die Gurte in Position halten.

10. Setzen Sie das Kind in den Sitz.
11. Verbinden Sie die Verbindungsstücke des Gurtes und stecken Sie sie dann in die Schnalle (Abb. 10). Sie hören ein charakteristisches Klicken.
12. Ziehen Sie am Gurt, um die Gurte zu straffen (Abb. 14). Um die Gurte zu lockern, drücken Sie den Knopf zur Einstellung der Gurte und ziehen Sie an den Schultergurten (Abb. 8).
13. Stellen Sie die Kopfstütze ein (siehe Kopfstützeinstellung).
14. Drehen Sie den Sitz mit dem Drehknopf (19, Abb. B) so, dass er nach hinten gerichtet ist. Die korrekte Positionierung wird durch ein Klicken signalisiert.

15. Um den 5-Punkt-Gurt zu lösen, drücken Sie den roten Knopf am Gurtschloss (Abb. 9). Achtung: Die Reduktionseinlage muss entfernt werden, wenn ein Kind, das größer als 61 cm ist, den Sitz benutzt (Abb. 11).

Achtung: Stellen Sie sicher, dass die Sicherheitsgurte straff und nicht verdreht sind (Abb. 14). Stellen Sie sicher, dass die Beckengurte tief verlaufen und das Becken des Kindes schützen. Der Gurt sollte eng am Körper des Kindes anliegen, aber nicht zu eng sein und Unbehagen verursachen (Abb. 15).

VORWÄRTS IN FAHRTRICHTUNG (76 – 105 CM)

1. Ziehen Sie die Stabilisierungsstütze aus (Abb. 1 und 2).
2. Platzieren Sie den Sitz auf dem Autositz.
3. Drücken Sie den Schalthebel und fahren Sie die ISOFIX-Bügel aus (Abb. 3). Verankern Sie die ISOFIX-Bügel in den Halterungen am Autositz (Abb. 4). Die Bügel rasten ein und Sie hören ein charakteristisches Klicken. Die grüne Anzeige auf dem ISOFIX Knopf muss auf beiden Seiten des Sitzes sichtbar sein.
4. Stellen Sie sicher, dass der Drehschutzrahmen fest gegen die Rückenlehne des Autositzes gedrückt wird (Abb. 5). Schieben Sie den Sitz in Richtung der Rückenlehne. Schieben Sie die Basis mit einer Links-Rechts-Bewegung in Richtung der Rückenlehne des Fahrzeugsitzes, bis sie vollständig mit der Rückenlehne des Anti-Rotationsrahmens ausgerichtet ist.
5. Drücken Sie den Einstellknopf der Stabilisierungsstütze. Das Verlängerungsteil sollte automatisch ausfahren (Abb. 6a).
6. Stellen Sie die Höhe der Stütze so ein, dass der Fuß auf den Widerstand des Bodens des Fahrzeugs trifft.
7. Vergewissern Sie sich, dass die Anzeige für die Verlängerung der Stabilisierungsstütze grün leuchtet und dass das Bein den Boden des Fahrzeugs berührt (Abb. 6b) und nicht verbogen ist (Abb. 6c).

ACHTUNG! Montieren Sie den Fuß der Stütze niemals am Handschuhfach im Fahrzeugboden. Es besteht die Gefahr, dass das Handschuhfach bei einem Unfall eingeklemmt wird. Schlagen Sie im Zweifelsfall in der Betriebsanleitung des Fahrzeugs nach.

ACHTUNG! Die Stütze darf niemals in der Luft hängen und es dürfen keine Gegenstände darunter gestellt werden.

8. Drücken Sie den Knopf zum Drehen des Sitzes (19, Abb. B) und bringen Sie dann den Sitz in eine seitliche Position, in einem Winkel von 90° (Abb. 7).
9. Lösen Sie die Schultergurte des Sitzes, indem Sie den Knopf zur Einstellung der Gurte drücken (Abb. 8).

Um das Hineinsetzen Ihres Kindes in den Sitz zu erleichtern, verwenden Sie die Magnete, die die Gurte in Position halten.

10. Setzen Sie das Kind in den Sitz.

11. Verbinden Sie die Verbindungsstücke des Gurtes und stecken Sie sie dann in die Schnalle (Abb. 10). Sie hören ein charakteristisches Klicken.
12. Ziehen Sie am Gurt, um die Gurte zu straffen (Abb. 14). Um die Gurte zu lockern, drücken Sie den Knopf zur Einstellung der Gurte und ziehen Sie an den Schultergurten (Abb. 8).
13. Stellen Sie die Kopfstütze ein (siehe Kopfstützeinstellung).
14. Drücken Sie den Sitzdrehknopf (19, Abb. B) und bringen Sie den Sitz in die nach vorne gerichtete Position. Bringen Sie den Sitz mit der Taste für die Neigungsverstellung in die gewünschte Position.
15. Um den 5-Punkt-Gurt zu lösen, drücken Sie den roten Knopf am Gurtschloss (Abb. 9).

VORWÄRTS IN FAHRRICHTUNG (100 – 150 CM)

1. Klappen Sie die Stabilisierungsstütze ein (siehe Abnehmen des Sitzes - Stabilisierungsstütze).
2. Entfernen Sie den Sicherheitsgurt (siehe Abnehmen des Sicherheitsgurts).
3. Drücken Sie den Knopf für die Sitzdrehung (19, Abb. B) und bringen Sie den Sitz in die nach vorne gerichtete Position. Die korrekte Einstellung wird durch ein Klicken signalisiert.
4. Platzieren Sie den Sitz auf dem Sofa des Autos in dem dafür vorgesehenen Bereich.

Hinweis: Wenn Sie den Wagen ohne ISOFIX-System einbauen, überspringen Sie Schritt Nummer 5.

5. Drücken Sie den ISOFIX-Schalthebel auf beiden Seiten und fahren Sie die ISOFIX-Bügel aus (Abb. 3). Verankern Sie die ISOFIX-Bügel in den dafür vorgesehenen Halterungen im Autositz (Abb. 4). Die Bügel rasten ein und Sie hören ein charakteristisches Klicken. Die grüne Anzeige auf dem ISOFIX Knopf muss auf beiden Seiten des Sitzes sichtbar sein (Abb. 4).
6. Stellen Sie sicher, dass der Drehschutzrahmen fest gegen die Rückenlehne des Fahrzeugsitzes gedrückt wird (Abb. 5). Schieben Sie die Basis mit einer Links-Rechts-Bewegung in Richtung der Rückenlehne des Fahrzeugsitzes, bis sie vollständig mit der Rückenlehne des Anti-Rotationsrahmens ausgerichtet ist.
7. Setzen Sie das Kind in den Sitz (Abb. 28) und stellen Sie die Kopfstütze ein (siehe Kopfstützeinstellung).
8. Führen Sie den Schultergurt durch die Schultergurtführung, die sich in der Kopfstütze des Sitzes befindet. Führen Sie den Beckengurt durch die Beckengurtführung (Abb. 29a).
9. Legen Sie den Sicherheitsgurt an. Achten Sie darauf, dass die Gurte nicht verdreht sind (Abb. 29b).
10. Achten Sie darauf, dass die Gurte richtig in den Führungen liegen (Abb. 29c).

DEMONTAGE DES KINDERSITZES - STABILISIERUNGSSTÜTZE

Drücken Sie den Einstellknopf des Stabilisierungsbeins (13, Abb. B) und schieben Sie dann das Verlängerungsteil der Stabilisierungsstütze ein. Die Anzeige der Verriegelung der Stabilisierungsstütze leuchtet rot. Klappen Sie die Stabilisierungsstütze hoch (Abb. 27).

DEMONTAGE DES KINDERSITZES – ISOFIX

Drücken Sie den ISOFIX-Verschiebehebel (20, Abb. B) auf beiden Seiten und lösen Sie die ISOFIX-Bügel. Die Befestigungen werden gelöst und die Farbe der ISOFIX-Anzeigen wechselt von grün auf rot. Ziehen Sie die ISOFIX-Bügel in die Basis des Kindersitzes ein, indem Sie den Umschalthebel (20, Abb. B) drücken.

ENTFERNEN DER SITZGURTE

1. Lösen Sie den 5-Punkt-Gurt, indem Sie den roten Knopf am Gurtschloss drücken (Abb. 16).
2. Entfernen Sie das 5-Punkt-Gurtschloss aus der Schrittabdeckung (Abb. 17). Führen Sie das Gurtschloss durch das Loch in der Abdeckung (Abb. 18) und legen Sie es dann in das Staufach im Sitz unter dem Bezug.
3. Ziehen Sie den Verstellhebel für die Kopfstütze (A, Abb. 31) und heben Sie die Kopfstütze nach oben (Abb. 19), so dass sich die Öffnungen in der Rückenlehne und der Kopfstütze auf der gleichen Höhe befinden (Abb. 20).
4. Lösen Sie die Polster des 5-Punkt-Gurtes (Abb. 21) und stecken Sie sie dann durch die Löcher in der Rückenlehne (Abb. 22).
5. Drücken Sie den Knopf für die Gurtverstellung und ziehen Sie, um die Schultergurte zu lösen. (Abb. 23)
6. Lösen Sie den Bezug (Abb. 24).
7. Legen Sie die Schultergurte zusammen mit der Schnalle an der in der Abbildung gezeigten Stelle in der Sitzlehne an (Abb. 25).
8. Befestigen Sie den Bezug, den Sie gerade gelöst haben, wieder (Abb. 26).

REGULIERUNG DER KOPFSTÜTZE

So ändern Sie die Höhe der Kopfstütze:

1. Während Sie die Taste zum Einstellen der Spannung der Sicherheitsgurte (8) gedrückt halten, lockern Sie die Gurte, damit Sie die Höhe der Kopfstütze freier einstellen können.
2. Ziehen Sie den Einstellhebel der Kopfstütze (Abb. 12).

Die Kopfstütze sollte so eingestellt werden, dass die Schultergurte weder zu hoch, z. B. an

oder über der Ohrlinie, noch zu niedrig, z. B. hinter dem Rücken des Kindes, sind (Abb. 13). Die Höhe der Kopfstütze kann in 14 Stufen eingestellt werden.

EINSTELLUNG DER SITZNEIGUNG

Um die Neigung des Sitzes einzustellen, drücken Sie den Hebel zur Neigungsverstellung (Abb. 30) und bewegen Sie den Sitz in die gewünschte Position. Bewegen Sie den Sitz leicht, bis Sie ein deutliches "Klick"-Geräusch hören - der Sitz ist in der gewählten Position gesichert.

Der Kindersitz lässt sich in 5 Stufen nach hinten und nach vorne verstellen.

Achtung: Kinder unter 60 cm Körpergröße dürfen den Kindersitz nur in der zurückgelehnten Position benutzen.

Hinweis: Kinder, die größer als 125 cm sind, dürfen den Kindersitz nur in aufrechter Position benutzen.

SITZDREHUNG

Der Drehmechanismus hilft dabei, das Kind bequem in den Kindersitz zu setzen oder aus dem Sitz zu nehmen.

Drücken Sie den Knopf zum Drehen des Kindersitzes (19, Abb. B) und drehen Sie den Sitz um 90 Grad. Mit dieser Funktion können Sie Ihr Kind ganz einfach in den Sitz setzen und aus dem Sitz nehmen. Drehen Sie dann den Sitz in die rückwärts oder vorwärts gerichtete Position. Ein Klicken signalisiert die richtige Position.

ABNEHMEN DES BEZUGES

Um den Bezug des Kindersitzes zu entfernen, gehen Sie wie folgt vor:

1. Ziehen Sie den Verstellhebel der Kopfstütze (A, Abb. 31) und heben Sie die Kopfstütze nach oben. (B, Abb. 31).
2. Lösen Sie die Abdeckung des 5-Punkt-Gurtes (C, Abb. 31) und führen Sie dann die Schultergurte durch die Öffnungen in der Rückenlehne (D, Abb. 31).
3. Lösen Sie die Druckknöpfe im Stoff und entfernen Sie dann den Bezug von der Kopfstütze (Abb. 32).
4. Entfernen Sie die Gummiklammern und nehmen Sie dann den Bezug vom unteren Teil des Sitzes ab (Abb. 33).

Um den Bezug wieder am Kindersitz zu befestigen, führen Sie die oben genannten Schritte in umgekehrter Reihenfolge aus.

REINIGUNG UND PFLEGE

Kleinere Verschmutzungen können Sie mit einem feuchten Schwamm und einem milden Reinigungsmittel entfernen.

Der Bezug kann bei einer maximalen Temperatur von 30°C gewaschen werden. Dazu muss der Bezug geöffnet und vollständig vom Kindersitz abgenommen werden (siehe Abnehmen des Bezugs).

Zum Trocknen sollten keine Trockner verwendet werden. Der Bezug sollte zum Trocknen nicht dem Sonnenlicht ausgesetzt werden. Kunststoffteile können mit einem feuchten Tuch und einem milden Reinigungsmittel gereinigt werden

Hinweis: Verwenden Sie keine starken Reinigungsmittel oder Bleichmittel.

Die Fotos dienen nur zur Veranschaulichung. Das tatsächliche Aussehen der Produkte kann von den Abbildungen abweichen.

RU

Дорогой клиент!

Если у вас есть какие-либо комментарии или вопросы относительно приобретенного продукта, пожалуйста, свяжитесь с нами: help@lionelo.com

Производитель:

BrandLine Group Sp. из о. о.

A. Kręlewskiego 1, 61-248 Познань, Польша

Продукт соответствует требованиям стандарта: R129/03.

Информация для ростовой группы от 40 до 105 см (максимальный вес ребенка 18 кг)

ВНИМАНИЕ. Это улучшенная детская удерживающая система "i-Size". В соответствии с Правилами № 129 ООН продукт был одобрен и может быть использован в местах для сидения категории „i-Size“, указанных производителями транспортных средств в руководстве по эксплуатации транспортного средства.

В случае сомнений следует проконсультироваться с производителем или продавцом усовершенствованной детской удерживающей системы.

Информация для ростовой группы от 100 до 150 см.

ВНИМАНИЕ. Это улучшенная детская удерживающая система "бустерное сиденье

категории i-Size". В соответствии с Правилами № 129 ООН продукт был одобрен и может быть использован главным образом на местах для сидения категории „i-Size“, указанных изготовителями транспортных средств в руководстве по эксплуатации транспортного средства.

В случае сомнений следует проконсультироваться с производителем или продавцом усовершенствованной детской удерживающей системы.

Изделие подходит для установки только в местах, отмеченных символом  на рис. А, обозначенных как i-Size.

Изделие подходит для установки только в месте, отмеченном символом  на рис. А, исключительно лицом по направлению движения транспортного средства и с неактивной подушкой безопасности. Автокресло рекомендуется устанавливать только на задние сиденья автомобиля.

ПРЕДУПРЕЖДЕНИЯ:

1. Продукт предназначен для детей весом до 36 кг и ростом от 40 до 150 см.
2. Если вашему ребенку меньше 15 месяцев или его рост меньше 76 см, не используйте сиденье лицом вперед.
3. Жесткие компоненты и пластмассовые детали детской удерживающей системы должны быть расположены и установлены таким образом, чтобы при нормальных условиях эксплуатации транспортного средства они не могли быть зажаты сдвижным сиденьем или дверью транспортного средства.
4. При установке лицом назад не используйте автокресло в местах, где активна передняя подушка безопасности.
5. Все ремни безопасности, удерживающие ребенка, должны быть правильно отрегулированы по размеру ребенка. Ремни не должны быть перекручены.
6. Ремни крепления автокресла к автомобилю должны быть натянуты, стойка стабилизатора должна касаться пола автомобиля.
7. Убедитесь, что поясные ремни опущены ниже, чтобы надежно зафиксировать таз.
8. Если изделие подвергалось воздействию сильных элементов (например, ударам), его необходимо заменить.
9. Не вносите никаких изменений в сиденье и не добавляйте новые элементы без разрешения уполномоченного органа. Чтобы обеспечить максимальную безопасность вашего ребенка, оборудование следует закреплять и использовать в соответствии с рекомендациями инструкции.
10. Защитите ребенка и автокресло от солнца (например, накройте автокресло легкой

тканью). Если сиденье не накрыто, старайтесь не подвергать его воздействию солнца. В противном случае сиденье может быть слишком горячим для кожи вашего ребенка.

11. Никогда не оставляйте ребенка одного в автокресле в автомобиле.
12. Багаж и другие подобные предметы должны быть закреплены так, чтобы они не причинили никаких травм в случае столкновения.
13. Не используйте сиденье без тканевого чехла.
14. Обшивка не может быть заменена элементом из другого комплекта. Она является составной частью комплекта и влияет на работу удерживающей системы.
15. Всегда имейте при себе данное руководство по эксплуатации.
16. См. руководство производителя транспортного средства.

ОПИСАНИЕ ЧАСТЕЙ (РИС. В)

1. Спинка
2. Подголовник
3. Направляющая плечевого ремня
4. Редукционная вставка для малыша
5. Защитные накладки плечевого ремня
6. 5-точечные ремни безопасности
7. Пряжка ремня безопасности
8. Кнопка регулировки натяжения ремня безопасности.
9. Лента регулировки натяжения ремня.
10. Рычаг регулировки наклона сиденья
11. Индикатор раскладывания стабилизирующей ноги
12. Стабилизирующая нога
13. Кнопка регулировки стабилизирующей ноги
14. Выдвижная часть стабилизирующей ноги
15. Рычаг регулировки подголовника
16. Система боковой защиты
17. Направляющая поясного ремня
18. Рычаги ISOFIX
19. Кнопка поворота сиденья
20. Рычаг переключения передач ISOFIX.
21. Противоповоротная рама
22. Магниты, удерживающие внутренние ремни

УСТАНОВКА В АВТОМОБИЛЕ

Монтаж автокресла	Направление сиденья	Позиция сиденья	Размеры ребенка
<p>- Установка с помощью системы ISOFIX и стабилизирующей ноги</p> <p>Дети ростом до 60 см - только лежа</p>	<p>Лицом против направления движения автомобиля</p>		<p>От 40 до 105 см</p> <p>Вес ребенка: максимально 18 кг</p>
<p>- Montaż za pomocą ISOFIX oraz nogi stabilizacyjnej</p>	<p>Лицом по направлению движения</p>		<p>От 76 до 105 см</p> <p>Вес ребенка: максимально 18 кг</p>
<p>системы ISOFIX и автомобильных ремней безопасности</p> <p>- Установка только с помощью автомобильных ремней безопасности</p> <p>Дети ростом выше 125 см - только вертикальное положение</p>	<p>Лицом по направлению движения</p>		<p>От 100 до 150 см</p>

ЛИЦОМ ПРОТИВ НАПРАВЛЕНИЯ ДВИЖЕНИЯ АВТОМОБИЛЯ (40 – 105 СМ)

Внимание! Дети ростом менее 61 см могут использовать сиденье в комплекте с редуцированной вставкой (рис. С).

1. Выдвиньте стабилизирующую ногу (рис. 1 и 2).

2. Установите автокресло на сиденье автомобиля.
3. Нажмите на рычаг переключения передач и вытяните рычаги ISOFIX (рис. 3). Прикрепите кронштейны ISOFIX к крючкам, расположенным в автокресле (рис. 4). Рычаги сцепятся, и вы услышите характерный щелчок. Зеленый индикатор на кнопке ISOFIX должен быть виден с обеих сторон сиденья.
4. Убедитесь, что противорвращательная рама плотно прилегает к спинке сиденья в автомобиле (рис. 5). Сдвиньте сиденье к спинке. Двигайте основание влево-вправо по направлению к задней части автомобильного сиденья, пока оно полностью не выровняется с задней частью противорвращательной рамы.
5. Нажмите кнопку регулировки стойки стабилизатора. Его выдвигная часть должна автоматически выдвинуться (рис. 6а).
6. Отрегулируйте высоту опоры так, чтобы опора встречала сопротивление пола автомобиля. Теперь вы можете отпустить кнопку.
7. Убедитесь, что индикатор раскладывания стойки стабилизатора горит зеленым, а стойка касается пола автомобиля (рис. 6b) и не перекошена (рис. 6с).

ВНИМАНИЕ! Никогда не устанавливайте опорную ножку на багажном отделении в полу автомобиля. Существует риск отрыва багажного ящика во время аварии. В случае сомнений обратитесь к руководству по эксплуатации автомобиля.

ВНИМАНИЕ! Опорная нога никогда не должна висеть в воздухе, и под нее нельзя подкладывать какие-либо предметы.

8. Нажмите кнопку поворота сиденья (19, рис. В), а затем установите сиденье в боковое положение под углом 90° (рис. 7).
9. Ослабьте плечевые ремни сиденья, нажав кнопку регулировки ремней (рис. 8). Чтобы было легче посадить ребенка в кресло, используйте магниты, удерживающие ремни.
10. Посадите ребенка в кресло.
11. Подсоедините разъемы ремня безопасности и вставьте их в пряжку (рис. 10). Вы услышите характерный щелчок.
12. Потяните за лямку, чтобы затянуть ремни (рис. 14). Чтобы ослабить ремни, нажмите кнопку регулировки лямок и потяните плечевые ремни (рис. 8).
13. Отрегулируйте подголовник (см.: Регулировка подголовника).
14. Используйте кнопку поворота (19, рис. В), чтобы повернуть сиденье так, чтобы оно было обращено назад. Щелчок будет означать правильность настройки.
15. Чтобы отстегнуть 5-точечные ремни сиденья, нажмите красную кнопку на пряжке (рис. 9).

Внимание! Редукционную вставку следует снять, если сиденье используется ребенком ростом выше 61 см (рис. 11).

Внимание! Убедитесь, что ремни безопасности плотно прилегают к телу ребенка и не перекручены (рис. 14). Убедитесь, что поясные ремни опускаются низко и защищают таз вашего ребенка. Ремни должны плотно прилегать к телу ребенка, но не должны быть слишком тугими и вызывать дискомфорт (рис. 15).

ЛИЦОМ ПО НАПРАВЛЕНИЮ ДВИЖЕНИЯ АВТОМОБИЛЯ (76 – 105 CM)

1. Выдвиньте стабилизирующую ногу (рис. 1 и 2).
2. Установите автокресло на сиденье автомобиля.
3. Нажмите на рычаг переключения передач и вытяните рычаги ISOFIX (рис. 3). Прикрепите кронштейны ISOFIX к крючкам, расположенным в автокресле (рис. 4). Рычаги сцепятся, и вы услышите характерный щелчок. Зеленый индикатор на кнопке ISOFIX должен быть виден с обеих сторон сиденья.
4. Убедитесь, что противовращательная рама плотно прилегает к спинке сиденья в автомобиле (рис. 5). Сдвиньте сиденье к спинке. Двигайте основание влево-вправо по направлению к задней части автомобильного сиденья, пока оно полностью не выровняется с задней частью противовращательной рамы.
5. Нажмите кнопку регулировки стойки стабилизатора. Его выдвигная часть должна автоматически выдвинуться (рис. 6а).
6. Отрегулируйте высоту ноги так, чтобы нога встречала сопротивление пола автомобиля, теперь вы можете отпустить кнопку.
7. Убедитесь, что индикатор раскладывания стойки стабилизатора горит зеленым, а стойка касается пола автомобиля (рис. 6б) и не перекошена (рис. 6с).

ВНИМАНИЕ! Никогда не устанавливайте опорную ножку на багажном отделении в полу автомобиля. Существует риск отрыва багажного ящика во время аварии. В случае сомнений обратитесь к руководству по эксплуатации автомобиля.

ВНИМАНИЕ! Опорная нога никогда не должна висеть в воздухе, и под нее нельзя подкладывать какие-либо предметы.

8. Нажмите кнопку поворота сиденья (19, рис. В), а затем установите сиденье в боковое положение под углом 90° (рис. 7).
9. Ослабьте плечевые ремни сиденья, нажав кнопку регулировки ремней (рис. 8).

Чтобы было легче посадить ребенка в кресло, используйте магниты, удерживающие ремни.

10. Посадите ребенка в кресло.
11. Подсоедините разъемы ремня безопасности и вставьте их в пряжку (рис. 10). Вы услышите характерный щелчок.
12. Потяните за лямку, чтобы затянуть ремни (рис. 14). Чтобы ослабить лямки, нажмите кнопку регулировки лямок и потяните плечевые ремни (рис. 8).
13. Отрегулируйте подголовник (см.: Регулировка подголовника).
14. Нажмите кнопку поворота сиденья (19, рис. В), а затем установите сиденье в положение лицом вперед. Используйте кнопку регулировки наклона, чтобы установить сиденье в нужное положение.
15. Чтобы отстегнуть 5-точечные ремни сиденья, нажмите красную кнопку на пряжке (рис. 9).

ЛИЦОМ ПО НАПРАВЛЕНИЮ ДВИЖЕНИЯ АВТОМОБИЛЯ (100 – 150 СМ)

1. Сложите стабилизирующую ногу (см.: Снятие сиденья – стабилизирующая нога).
2. Разберите ремни безопасности (см.: Снятие ремней безопасности).
3. Нажмите кнопку поворота сиденья (19, рис. В), а затем установите сиденье в положение лицом вперед. Щелчок будет означать правильность настройки.
4. Установите автокресло на сиденье автомобиля, там где оно будет установлено. Внимание! При установке без ISOFIX пропустите шаг 5.
5. Нажмите на рычаги ISOFIX с обеих сторон и вытяните рычаги ISOFIX (рис. 3). Прикрепите кронштейны ISOFIX к крючкам, расположенным в автокресле (рис. 4). Рычаги сцепятся, и вы услышите характерный щелчок. Зеленый индикатор на кнопке ISOFIX должен быть виден с обеих сторон сиденья (рис. 4).
6. Убедитесь, что противоротательная рама плотно прилегает к спинке сиденья в автомобиле (рис. 5). Двигайте основание влево-вправо по направлению к задней части автомобильного сиденья, пока оно полностью не выровняется с задней частью противоротательной рамы.
7. Посадите ребенка на сиденье (рис. 28) и отрегулируйте подголовник (см.: Регулировка подголовника).
8. Проведите плечевой ремень через направляющую плечевого ремня, расположенную в подголовнике сиденья. Пропустите поясной ремень через направляющую поясного ремня (рис. 29а).
9. Пристегните ремни безопасности. Убедитесь, что ремни не перекручены (рис. 29б).
10. Убедитесь, что ремни правильно расположены в направляющих (рис. 29с).

СНЯТИЕ СИДЕНЬЯ - СТАБИЛИЗИРУЮЩАЯ НОГА

Нажмите кнопку регулировки стабилизирующей ноги (13, рис. В), а затем задвиньте ее выдвигную часть. Индикатор фиксации стойки стабилизатора загорится красным. Сложите стабилизирующую ногу (рис. 27).

СНЯТИЕ СИДЕНЬЯ - ISOFIX

Нажмите на рычаг переключения передач ISOFIX (20, рис. В) с обеих сторон и отпустите рычаги ISOFIX. Крюки отцепятся, а цвет индикаторов ISOFIX изменится с зеленого на красный. Спрячьте кронштейны ISOFIX в основании сиденья, нажав рычаг переключения передач (20, рис. В).

СНЯТИЕ РЕМНЕЙ БЕЗОПАСНОСТИ

1. Отстегните 5-точечные ремни безопасности сиденья, нажав красную кнопку на пряжке (рис. 16).
2. Снимите пряжку 5-точечного ремня безопасности с промежуточной крышки (рис. 17). Пропустите пряжку через отверстие в крышке (рис. 18) и поместите ее в отделение для хранения в сиденье под крышкой.
3. Потяните рычаг регулировки подголовника (А, рис. 31) и поднимите подголовник вверх (рис. 19) так, чтобы отверстия в спинке и подголовнике находились на одной высоте (рис. 20).
4. Отстегните подушки 5-точечных ремней безопасности (рис. 21) и проденьте их через отверстия в спинке (рис. 22).
5. Нажмите кнопку регулировки ремней и потяните ее, чтобы ослабить плечевые ремни. (рис. 23)
6. Отстегните крышку (рис. 24).
7. Храните плечевые ремни с пряжкой в месте, указанном на рисунке, в спинке сиденья (рис. 25).
8. Закрепите только что отстегнутую крышку (рис. 26).

РЕГУЛИРОВКА ПОДГОЛОВНИКА

Чтобы изменить высоту подголовника:

1. Удерживая нажатой кнопку регулировки натяжения ремней безопасности (рис. 8), ослабьте ремни. Это позволит более свободно регулировать высоту подголовника.
2. Потяните рычаг регулировки подголовника (рис. 12).

Подголовник следует отрегулировать так, чтобы плечевые ремни не располагались

слишком высоко, например, на уровне ушей или над ними, и не слишком низко, например, за спиной ребенка (рис. 13).

Есть 14 уровней высоты подголовника.

РЕГУЛИРОВКА НАКЛОНА СИДЕНЬЯ

Чтобы отрегулировать наклон сиденья, нажмите на рычаг наклона (рис. 30) и установите сиденье в желаемое положение. Слегка переместите сиденье, пока не услышите отчетливый щелчок – сиденье зафиксировано в нужном положении.

Сиденье имеет 5 уровней регулировки наклона в положении лицом вперед и назад. Внимание! Дети ростом ниже 60 см могут использовать сиденье только в лежачем положении.

Внимание! Дети ростом выше 125 см могут использовать сиденье только в вертикальном положении.

ПОВОРОТ СИДЕНЬЯ

Механизм поворота – это функция, помогающая удобно разместить или снять ребенка с сиденья.

Нажмите кнопку поворота сиденья (19, рис. В), поверните сиденье на 90 градусов. Благодаря этой функции вы можете легко посадить и снять ребенка с сиденья. Затем поверните сиденье назад или вперед. Щелчок будет означать правильность настройки.

СНЯТИЕ ЧЕХЛА

Чтобы снять чехол сиденья, выполните следующие действия:

1. Потяните рычаг регулировки подголовника (А, рис. 31) и поднимите подголовник вверх. (В, рис. 31).
2. Отстегните чехлы 5-точечных ремней безопасности (С, рис. 31), а затем проденьте плечевые ремни через отверстия в спинке (D, рис. 31).
3. Расстегните защелки в материале, а затем снимите чехол на подголовнике (рис. 32).
4. Снимите резиновые крючки, а затем снимите чехол с нижней части сиденья (рис. 33).

Чтобы снова прикрепить чехол к сиденью, выполните описанные выше действия в обратном порядке.

ЧИСТКА И ОБСЛУЖИВАНИЕ

Легкие загрязнения следует очищать влажной губкой с мягким моющим средством.

Чехол можно стирать при максимальной температуре 30°C. Для этого чехол следует отстегнуть и полностью снять с корпуса сиденья (см.: Снятие чехла).

Не используйте сушилки при сушке. Покрытие не должно подвергаться воздействию солнечных лучей для сушки. Пластиковые детали можно чистить влажной тканью и мягким моющим средством.

Внимание! Не используйте сильнодействующие моющие средства или отбеливатели.

Фотографии носят ознакомительный характер, реальный вид товара может отличаться от представленного на фотографиях.

IT

Gentile Cliente!

In caso di un qualsiasi commento o domanda sul prodotto acquistato, non esitate a contattarci help@lionelo.com

Produttore:

BrandLine Group Sp. z o. o.

A. Kręglewskiego 1, 61-248 Poznań, Polonia

Il prodotto soddisfa i requisiti della norma: R129/03.

Informazioni per il gruppo di statura da 40 a 105 cm (peso massimo del bambino 18 kg)

NOTA BENE. Il presente dispositivo è un sistema di ritenuta migliorato per bambini della categoria "i-Size". È stato omologato in conformità al regolamento ONU n. 129 per l'uso in posizione seduta per le categorie "i-Size", indicate dai costruttori di veicoli nel manuale del proprietario del veicolo.

In caso di dubbi consultare il produttore o il rivenditore del sistema di ritenuta per bambini migliorato.

Informazioni per il gruppo di statura da 100 a 150 cm

NOTA BENE. Il presente dispositivo è un sistema di ritenuta migliorato per bambini del tipo "seggolino rialzo di categoria i-Size". È stato omologato in conformità al regolamento ONU n. 129 per l'uso principalmente in posizioni sedute per il tipo "i-Size", indicate dai costruttori di veicoli nel manuale del proprietario del veicolo.

In caso di dubbi consultare il produttore o il rivenditore del sistema di ritenuta per bambini migliorato.

Il prodotto è idoneo per l'installazione solo nei luoghi contrassegnati con il simbolo  nella fig. A, contrassegnati come i-Size.

Il prodotto è idoneo per l'installazione solo nei luoghi contrassegnati con il simbolo  nella fig. A, esclusivamente rivolti in avanti rispetto al senso di marcia e con l'airbag disattivato. Si consiglia di installare il seggiolino auto solo sui sedili posteriori dell'auto.

AVVERTENZE:



1. Il prodotto è destinato a bambini di peso fino a 36 kg e di altezza compresa tra 40 e 150 cm.
2. Se il bambino ha meno di 15 mesi o meno di 76 cm di altezza, non utilizzare il seggiolino auto rivolto in avanti.
3. Gli elementi rigidi e le parti in plastica del sistema di ritenuta per bambini devono essere posizionati e installati in modo tale che in normali condizioni di utilizzo del veicolo non possano essere bloccati dal sedile scorrevole o dalle porte del veicolo.
4. In caso di installazione del seggiolino rivolto all'indietro, non utilizzare il seggiolino nelle aree in cui è attivo l'airbag anteriore.
5. Tutte le cinture di sicurezza che trattengono il bambino devono essere adattate alle dimensioni del bambino. Le cinture non devono essere attorcigliate.
6. Le cinghie che fissano il sistema di ritenuta al veicolo devono essere tese e la gamba di stabilizzazione deve essere a contatto con il fondo del veicolo.
7. Assicurarsi che le cinture addominali vengano condotte in basso, per fissare correttamente il bacino.
8. Se il prodotto è stato esposto all'azione di agenti forti (come ad es. impatti), deve essere sostituito.
9. Non apportare modifiche al seggiolino auto o aggiungere nuove funzionalità senza l'approvazione dell'autorità di omologazione. Per garantire la massima sicurezza del bambino, l'apparecchio deve essere fissato e utilizzato in conformità con le raccomandazioni del produttore.
10. Proteggere il bambino e il seggiolino auto dal sole (ad es. coprendo il seggiolino con un indumento di colore chiaro). Se il seggiolino auto non è coperto, evitare di esporlo al sole. In caso contrario il seggiolino potrebbe essere troppo caldo per la pelle del bambino.
11. Non lasciare mai il bambino da solo nel seggiolino auto.
12. Il bagaglio e altri oggetti simili devono essere protetti in modo da non causare lesioni in caso di collisione.

13. Non utilizzare il seggiolino auto senza il suo rivestimento in tessuto.
14. Il rivestimento non può essere sostituito con un rivestimento di un kit differente. Il rivestimento è parte integrale del kit e influisce sull'efficienza del sistema di ritenuta.
15. Conservare sempre questo manuale di istruzioni assieme al seggiolino.
16. Leggere il manuale di istruzioni del costruttore del veicolo.

DESCRIZIONE DEI COMPONENTI (FIG. B)

1. Schienale
2. Poggiatesta
3. Guida degli spallacci
4. Riduzione per neonati
5. Cuscini protettivi per spallacci
6. Cinture di sicurezza a 5 punti
7. Fibbia delle cinture di sicurezza
8. Pulsante di regolazione della tensione delle cinture di sicurezza
9. Nastro di regolazione della tensione delle cinture di sicurezza
10. Leva di regolazione dell'inclinazione del seggiolino
11. Indicatore apertura della gamba di stabilizzazione
12. Gamba di stabilizzazione
13. Pulsante di regolazione della gamba di stabilizzazione
14. Parte della gamba di stabilizzazione retrattile
15. Leva di regolazione del poggiatesta
16. Sistema di protezione laterale
17. Guida della cintura lombare
18. Bracci ISOFIX
19. Pulsante di rotazione del seggiolino
20. Leva di traslazione ISOFIX
21. Telaio antirotazione
22. Magneti che tengono le cinture interne

INSTALLAZIONE IN AUTO

Installazione del seggiolino auto	Orientamento del seggiolino	Posizione del seggiolino	Dimensioni del bambino
<p>- Montaggio con ISOFIX e gamba di stabilizzazione</p> <p>Bambini di altezza inferiore a 60 cm – solo in posizione sdraiata</p>	Rivolto all'indietro		Da 40 a 105 cm Peso del bambino: massimo 18 kg
<p>- Montaggio con ISOFIX e gamba di stabilizzazione</p>	Rivolto in avanti		Da 76 a 105 cm Peso del bambino: massimo 18 kg
<p>- Montaggio con sistema ISOFIX e cinture di sicurezza dell'auto - Montaggio con sole cinture di sicurezza dell'auto</p> <p>Bambini di altezza superiore a 125 cm – solo in posizione eretta</p>	Rivolto in avanti		Da 100 a 150 cm

RIVOLTO ALL'INDIETRO (40 – 105 CM)

Attenzione! I bambini al di sotto dei 61 cm di altezza possono utilizzare il seggiolino solo con la riduzione (fig. C).

1. Estendere la gamba di stabilizzazione (fig. 1 e 2).
2. Posizionare il seggiolino auto sul sedile posteriore dell'auto.
3. Premere la leva di traslazione ed estendere i bracci ISOFIX (fig. 3). Fissare i bracci ISOFIX

ai ganci situati nel sedile dell'auto (fig. 4). I bracci si collegheranno e avvertiremo un caratteristico clic. L'indicatore verde sul pulsante ISOFIX deve essere visibile su entrambi i lati del seggiolino.

4. Assicurarsi che il telaio anti-rotazione sia premuto saldamente contro lo schienale del sedile posteriore dell'auto (fig. 5). Premere il seggiolino auto contro lo schienale. Spingere la base muovendola verso sinistra-destra in direzione dello schienale del sedile del veicolo, fino a quando non è completamente allineata con lo schienale del telaio antirotazione.
5. Premere il pulsante di regolazione della gamba di stabilizzazione. La parte retrattile deve scorrere automaticamente verso l'esterno (fig. 6a).
6. Regolare l'altezza della gamba, in modo che il piede spinga con forza sul fondo del veicolo. Quindi sarà possibile rilasciare il pulsante.
7. Assicurarsi che l'indicatore di apertura della gamba di stabilizzazione sia verde, e che la gamba sia a contatto con il fondo dell'auto (fig. 6b) e non sia inclinata (fig. 6c).

ATTENZIONE! Non montare mai il piede dalla gamba di supporto sul vano portaoggetti presente nel pavimento dell'auto. Ciò può condurre alla rottura del vano portaoggetti in caso di incidente. In caso di dubbi, leggere il manuale d'uso del veicolo.

ATTENZIONE! La gamba di supporto non deve mai essere sospesa in aria e nessun oggetto può essere posizionato sotto di essa.

8. Premere il pulsante di rotazione del seggiolino (19, fig. B), quindi posizionare il seggiolino in posizione laterale, con un angolo di 90° (fig. 7)
9. Allentare gli spillacci del seggiolino premendo il pulsante di regolazione delle cinture di sicurezza (fig. 8)

Per facilitare l'inserimento del bambino nel seggiolino, utilizzare i magneti che trattengano le cinture.

10. Posizionare il bambino nel seggiolino.
11. Collegare i connettori delle cinture, quindi inserirli nella fibbia (fig. 10). Avvertiremo un caratteristico clic.
12. Tirare la cinghia per tendere le cinghie (fig. 14). Per allentare le cinture di sicurezza: premere il pulsante di regolazione e tirare gli spillacci (fig. 8).
13. Regolare il poggiatesta (vedi: Regolazione del poggiatesta).
14. Utilizzando il pulsante di rotazione (19, fig. B), ruotare il seggiolino in modo che sia rivolto all'indietro rispetto alla direzione di marcia. L'inserimento corretto verrà segnalato mediante uno scatto.
15. Per slacciare le cinture di sicurezza a 5 punti del seggiolino, premere il pulsante rosso sulla fibbia (fig. 9).

Attenzione! L'insero di riduzione deve essere rimosso se il seggiolino viene utilizzato da un bambino di altezza superiore a 61 cm (fig. 11).

Attenzione! Assicurarsi che le cinture del seggiolino auto si adattino perfettamente al corpo del bambino e che non siano attorcigliate (fig. 14). Assicurarsi che le cinture addominali siano condotte in basso e fissino il bacino del bambino. Le cinture devono aderire al corpo del bambino, tuttavia non devono essere troppo tese e non devono causare disagio (fig. 15).

RIVOLTO IN AVANTI (76 – 105 CM)

1. Estendere la gamba di stabilizzazione (fig. 1 e 2).
2. Posizionare il seggiolino auto sul sedile posteriore dell'auto.
3. Premere la leva di traslazione ed estendere i bracci ISOFIX (fig. 3). Fissare i bracci ISOFIX ai ganci situati nel sedile dell'auto (fig. 4). I bracci si collegheranno e avvertiremo un caratteristico clic. L'indicatore verde sul pulsante ISOFIX deve essere visibile su entrambi i lati del seggiolino.
4. Assicurarsi che il telaio anti-rotazione sia premuto saldamente contro lo schienale del sedile posteriore dell'auto (fig. 5). Premere il seggiolino auto contro lo schienale. Spingere la base muovendola verso sinistra-destra in direzione dello schienale del sedile del veicolo, fino a quando non è completamente allineata con lo schienale del telaio antirotazione.
5. Premere il pulsante di regolazione della gamba di stabilizzazione. La parte retrattile deve scorrere automaticamente verso l'esterno (fig. 6a).
6. Regola l'altezza della gamba, in modo che il piede spinga contro il fondo del veicolo, quindi sarà possibile rilasciare il pulsante.
7. Assicurarsi che l'indicatore di apertura della gamba di stabilizzazione sia verde, e che la gamba sia a contatto con il fondo dell'auto (fig. 6b) e non sia inclinata (fig. 6c).

ATTENZIONE! Non montare mai il piede dalla gamba di supporto sul vano portaoggetti presente nel pavimento dell'auto. Ciò può condurre alla rottura del vano portaoggetti in caso di incidente. In caso di dubbi, leggere il manuale d'uso del veicolo.

ATTENZIONE! La gamba di supporto non deve mai essere sospesa in aria e nessun oggetto può essere posizionato sotto di essa.

8. Premere il pulsante di rotazione del seggiolino (19, fig. B), quindi posizionare il seggiolino in posizione laterale, con un angolo di 90° (fig. 7)
9. Allentare gli spillacci del seggiolino premendo il pulsante di regolazione delle cinture di sicurezza (fig. 8)

Per facilitare l'inserimento del bambino nel seggiolino, utilizzare i magneti che trattengono le cinture.

10. Posizionare il bambino nel seggiolino.

11. Collegare i connettori delle cinture, quindi inserirli nella fibbia (fig. 10). Avvertiremo un caratteristico clic.
12. Tirare la cinghia per tendere le cinghie (fig. 14). Per allentare le cinture di sicurezza: premere il pulsante di regolazione e tirare gli spillacci (fig. 8).
13. Regolare il poggiatesta (vedi: Regolazione del poggiatesta).
14. Premere il pulsante di rotazione del seggiolino (19, fig. B), quindi posizionare il seggiolino nella posizione rivolta all'indietro. Utilizzare il pulsante di regolazione dell'inclinazione per regolare il seggiolino nella posizione desiderata.
15. Per slacciare le cinture di sicurezza a 5 punti del seggiolino, premere il pulsante rosso sulla fibbia (fig. 9).

SEGGIOLINO RIVOLTO IN AVANTI (100 – 150 CM)

1. Piegar la gamba di stabilizzazione (vedi: Rimozione del seggiolino – gamba di stabilizzazione).
2. Smontare le cinture di sicurezza (vedi: Smontaggio delle cinture del seggiolino).
3. Premere il pulsante di rotazione del seggiolino (19, fig. B), quindi posizionare il seggiolino nella posizione rivolta all'indietro. L'inserimento corretto verrà segnalato mediante uno scatto.
4. Posizionare il seggiolino auto sul sedile dell'auto nel luogo previsto per l'installazione. **Attenzione!** Se si esegue l'installazione senza l'utilizzo del sistema ISOFIX, saltare il passaggio 5.
5. Premere la leva di traslazione ISOFIX su entrambi i lati ed estendere i bracci ISOFIX (fig. 3). Fissare i bracci ISOFIX ai ganci situati nel sedile dell'auto (fig. 4). I bracci si collegheranno e avvertiremo un caratteristico clic. L'indicatore verde sul pulsante ISOFIX deve essere visibile su entrambi i lati del seggiolino (fig. 4).
6. Assicurarsi che il telaio anti-rotazione sia premuto saldamente contro lo schienale del sedile posteriore dell'auto (fig. 5). Spingere la base muovendola verso sinistra-destra in direzione dello schienale del sedile del veicolo, fino a quando non è completamente allineata con lo schienale del telaio antirotazione.
7. Posizionare il bambino nel seggiolino (fig. 28) e regolare il poggiatesta (vedi: Regolazione del poggiatesta).
8. Condurre la cintura degli spillacci attraverso la guida della cintura degli spillacci, presente nel poggiatesta del seggiolino auto. Far scorrere la cintura addominale attraverso la guida della cintura addominale (fig. 29a).
9. Allacciare le cintura di sicurezza. Assicurarsi che le cinture non siano attorcigliate (Figura 29b).
10. Assicurarsi che le cinghie siano posizionate correttamente nelle guide (fig. 29c).

RIMOZIONE DEL SEGGIOLINO – GAMBA DI STABILIZZAZIONE

Premere il pulsante di regolazione della gamba di stabilizzazione (13, fig. B), quindi inserire la parte retrattile della gamba. L'indicatore di chiusura della gamba di stabilizzazione diventerà rosso. Piegare la gamba di stabilizzazione (fig. 27).

RIMOZIONE DEL SEGGIOLINO AUTO – ISOFIX

Premere la leva di traslazione ISOFIX (20, fig. B) su entrambi i lati e sganciare i bracci ISOFIX. Gli agganci verranno rilasciati e il colore degli indicatori ISOFIX cambierà da verde a rosso. Ritrarre i bracci ISOFIX nella base del seggiolino premendo la leva di traslazione (20, fig. B).

SMONTAGGIO DELLE CINTURE DEL SEGGIOLINO

1. Slacciare le cinture di sicurezza a 5 punti premendo il pulsante rosso sulla fibbia (fig. 16).
2. Rimuovere la fibbia delle cinture di sicurezza a 5 punti del seggiolino dalla protezione inguinale (fig. 17). Condurre la fibbia attraverso il foro nel rivestimento (fig. 18), quindi posizionarla nel vano portaoggetti situato nel seggiolino, sotto il rivestimento.
3. Tirare la leva di regolazione del poggiatesta (A, fig. 31) e sollevare il poggiatesta verso l'alto (fig. 19), in modo che le aperture nello schienale e nel poggiatesta siano alla stessa altezza (fig. 20).
4. Slacciare i cuscini delle cinture di sicurezza a 5 punti (fig. 21) e condurle attraverso i fori nello schienale (fig. 22).
5. Premere il pulsante di regolazione delle cinture e tirarle per allentare gli spallacci (fig. 23).
6. Scollegare il rivestimento (fig. 24).
7. Ritrarre gli spallacci assieme alla fibbia nel punto indicato nella figura, situato nello schienale del seggiolino (fig. 25).
8. Riallacciare il rivestimento appena slacciato (fig. 26).

REGOLAZIONE DEL POGGIATESTA

Per modificare l'altezza del poggiatesta:

1. Tenendo premuto il pulsante di regolazione della tensione della cintura di sicurezza (8), allentare le cinture di sicurezza, tale operazione permetterà di regolare liberamente l'altezza del poggiatesta,
2. tirare la leva di regolazione del poggiatesta (fig. 12).

Il poggiatesta deve essere regolato in modo che gli spallacci non siano troppo in alto, ad es. in corrispondenza della linea delle orecchie o più in alto, o troppo in basso, ad es. dietro la

schiena del bambino (fig. 13).

Sono disponibili 14 livelli di altezza del poggiatesta.

REGOLAZIONE DELL'INCLINAZIONE DEL SEGGIOLINO

Per regolare l'inclinazione del seggiolino, premere la leva di regolazione dell'inclinazione (30, fig. A) e regolare il seggiolino nella posizione desiderata. Spostare leggermente il seggiolino fino ad avvertire un "clic": il seggiolino così verrà fissato nella posizione scelta.

Il sedile dispone di 5 livelli di regolazione dell'inclinazione nelle posizioni rivolte all'indietro e in avanti rispetto al senso di marcia.

Attenzione! I bambini di altezza inferiore a 60 cm possono utilizzare il seggiolino solo in posizione sdraiata.

Attenzione! I bambini di altezza superiore a 125 cm possono utilizzare il seggiolino auto solo in posizione verticale.

ROTAZIONE DEL SEGGIOLINO

Il meccanismo girevole è una funzione che aiuta a posizionare o rimuovere il bambino dal seggiolino in modo confortevole.

Premere il pulsante di rotazione del seggiolino (19, fig. B), ruotare il seggiolino di 90 gradi. Grazie a questa funzione è possibile posizionare e rimuovere facilmente il bambino dal seggiolino. Quindi ruotare il seggiolino in posizione rivolta all'indietro o in avanti rispetto al senso di marcia. L'inserimento corretto verrà segnalato mediante uno scatto.

RIMOZIONE DEL RIVESTIMENTO

Per rimuovere il rivestimento del seggiolino, attenersi alla seguente procedura:

1. Tirare la leva di regolazione del poggiatesta (A, fig. 31) e sollevare il poggiatesta verso l'alto (B, fig. 31).
2. Slacciare le coperture delle cinture di sicurezza a 5 punti (C, fig. 31), quindi condurre gli spillacci attraverso i fori nello schienale (D, fig. 31).
3. Slacciare i bottoni a pressione del rivestimento, quindi rimuovere il rivestimento situato sul poggiatesta (fig. 32).
4. Rimuovere i ganci in gomma, quindi rimuovere il rivestimento dalla parte inferiore del seggiolino (fig. 33).

Per installare nuovamente il rivestimento sul seggiolino, seguire i passaggi precedenti in ordine inverso.

PULIZIA E MANUTENZIONE

Piccole tracce di sporco possono essere rimosse con una spugna umida e un detergente delicato.

Il rivestimento può essere lavato ad una temperatura massima di 30°C. Per fare ciò, il rivestimento deve essere slacciato e completamente rimosso dal corpo del seggiolino (vedi: Rimozione del rivestimento).

Il rivestimento non deve essere asciugato in asciugatrice. Il rivestimento non deve essere esposto ai raggi del sole per l'asciugatura. I componenti in plastica possono essere puliti con un panno umido e detergente delicato.

Attenzione! Non utilizzare detergenti forti o agenti sbiancanti.

Le immagini hanno carattere illustrativo, l'aspetto reale dei prodotti può differire da quello presentato nelle immagini.

FR

Cher client!

Si vous avez des questions ou remarques relatives au produit acheté, n'hésitez pas à nous contacter à l'adresse : help@lionelo.com

Producteur:

BrandLine Group Sp. z o. o.

A. Kręglewskiego 1, 61-248 Poznań, Pologne

Le produit répond aux exigences de la norme : R129/03.

Information concernant le groupe de 40 à 105 cm (poids enfant maximum : 18 kg)

ATTENTION. Il s'agit d'un dispositif amélioré de retenue pour enfants « i-Size ». Il est homologué conformément au Règlement ONU n° 129 pour être utilisé sur les places assises de type « i-Size », indiquées par le constructeur dans la notice d'utilisation du véhicule.

En cas de doute, consulter le fabricant ou le revendeur du dispositif amélioré de retenue pour enfants.

Information concernant le groupe de 100 à 150 cm

ATTENTION. Il s'agit d'un dispositif amélioré de retenue pour enfants de type « siège

rehausseur i-Size ». Il est homologué conformément au Règlement ONU n° 129 pour être utilisé avant tout sur les places assises de type «i-Size», indiquées par le constructeur dans la notice d'utilisation du véhicule.

En cas de doute, consulter le fabricant ou le revendeur du dispositif amélioré de retenue pour enfants.

Le produit ne peut être installé que sur les places i-Size indiquées par le symbole  sur la figure A.

Le produit peut être installé sur les places indiquées par le symbole  sur la figure A uniquement face à la route et si l'airbag est désactivé. Il est recommandé d'installer le siège-auto uniquement sur les sièges arrière du véhicule.

AVERTISSEMENT :



1. Le produit est destiné aux enfants jusqu'à 36 kg et mesurant de 40 à 150 cm.
2. Si votre enfant a moins de 15 mois ou mesure moins de 76 cm, le siège-auto ne doit pas être utilisé face à la route.
3. Tous les éléments durs et toutes les pièces du dispositif de retenue pour enfants en plastique doivent être placés et installés de manière à ne pas être coincés par un fauteuil coulissant ou par une portière du véhicule.
4. En cas de transport dos à la route, évitez d'installer le siège auto sur les places où l'airbag frontal est activé.
5. Toutes les sangles destinées à retenir l'enfant doivent être bien ajustées à sa taille. Les sangles ne doivent pas être tordues.
6. Les sangles servant à fixer le dispositif de retenue à la structure du véhicule doivent être serrées, la jambe de force doit bien toucher le sol de la voiture.
7. Assurez-vous que les sangles de hanche se situent suffisamment bas pour bien protéger le bassin.
8. Si le siège auto a été exposé à un fort facteur (tel qu'un choc), il doit être remplacé.
9. N'apportez aucune modification au siège-auto et n'ajoutez pas de nouveaux éléments sans approbation de l'autorité d'homologation. Afin d'assurer la sécurité maximale de l'enfant, l'équipement doit être fixé et utilisé conformément aux instructions de la notice d'utilisation.
10. Protégez votre enfant et son siège-auto du soleil (par exemple en couvrant le siège-auto avec un vêtement clair). Si le siège-auto n'est pas couvert, évitez de l'exposer au soleil. Dans le cas contraire, le siège-auto peut devenir trop chaud pour la peau de votre enfant.
11. Ne laissez jamais votre enfant dans le siège-auto sans surveillance.

12. Sécurisez vos bagages et d'autres objets pour éviter des blessures en cas de collision.
13. Le siège-auto ne doit pas être utilisé sans son revêtement en tissu.
14. Le revêtement ne doit pas être remplacé par un élément provenant d'un autre produit. Il fait partie intégrante de l'ensemble et influence le fonctionnement du dispositif de retenue.
15. Gardez toujours avec vous cette notice d'utilisation.
16. Prenez connaissance de la notice d'utilisation fournie par le fabricant de votre véhicule.

DESCRIPTION DES COMPOSANTS (FIG. B)

1. Dossier
2. Appui-tête
3. Guidage de sangle d'épaule
4. Insert réducteur nourrisson
5. Coussinets de protection pour sangle d'épaule
6. Harnais de sécurité 5 points
7. Boucle de harnais
8. Bouton de réglage du harnais
9. Bande de réglage du harnais
10. Levier de réglage d'inclinaison de l'assise
11. Indicateur de jambe de force déployée
12. Jambe de force
13. Bouton de réglage de la jambe de force
14. Partie mobile de la jambe de force
15. Levier de réglage de l'appui-tête
16. Système de protection latérale
17. Guidage de sangle de hanche
18. Bras ISOFIX
19. Bouton de rotation de l'assise
20. Levier coulissant ISOFIX
21. Cadre anti-rotation
22. Aimants de maintien du harnais

INSTALLATION DANS LA VOITURE

Installation du siège-auto	Orientation du siège-auto	Position du siège-auto	Mensurations enfant
<p>- Installation avec le système ISOFIX et une jambe de force</p> <p>Enfants mesurant moins de 60 cm : uniquement en position allongée</p>	Dos à la route		<p>De 40 à 105 cm</p> <p>Poids enfant : 18 kg au maximum</p>
<p>- Installation avec le système ISOFIX et une jambe de force</p>	Face à la route		<p>De 76 à 105 cm</p> <p>Poids enfant : 18 kg au maximum</p>
<p>- Installation avec le système ISOFIX et une ceinture de sécurité - Installation uniquement avec une ceinture de sécurité</p> <p>Enfants mesurant plus de 125 cm : uniquement en position verticale</p>	Face à la route		<p>De 100 à 150 cm</p>

DOS A LA ROUTE (40 - 105 CM)

Attention ! Les enfants mesurant moins de 61 cm doivent être installés uniquement dans un siège-auto avec réducteur (fig. C).

1. Déployez la jambe de force (fig. 1 et 2).
2. Placez le siège-auto sur la banquette de votre voiture.
3. Appuyez sur le levier coulissant et sortez les bras ISOFIX (fig. 3). Clipsez les bras ISOFIX

dans les points d'ancrage situés au niveau de la banquette de votre voiture (fig. 4). Une fois les bras arrimés, vous entendrez un clic caractéristique. L'indicateur vert sur le bouton ISOFIX doit être visible de chaque côté du siège-auto.

4. Assurez-vous que le cadre anti-rotation appuie fermement sur le dossier de la banquette de votre voiture (fig. 5). Poussez fermement le siège auto contre le dossier. Poussez la base en faisant un mouvement de gauche à droite vers le dossier du siège de votre véhicule jusqu'à l'alignement complet avec le cadre anti-rotation.
 5. Appuyez sur le bouton de réglage de la jambe de force. Sa partie mobile devrait sortir de manière automatique (fig. 6a).
 6. Réglez la hauteur de la jambe de force de manière que le pied rencontre une résistance de la part du plancher du véhicule. Vous pouvez ensuite relâcher le bouton.
 7. Assurez-vous que l'indicateur de jambe de force déployée est de couleur verte et que la jambe de force repose sur le plancher de votre voiture (fig. 6b) et qu'elle n'est pas courbée (fig. 6c).
- ATTENTION ! Ne placez jamais le pied de la jambe de force sur un compartiment de rangement sous le plancher de votre véhicule. En effet, le compartiment de rangement risque de s'effondrer lors d'un accident. En cas de doute, consultez la notice d'utilisation du véhicule.
- ATTENTION ! La jambe de force ne doit jamais pendre dans le vide ou être stabilisée à l'aide d'objets.
8. Appuyez sur le bouton de rotation de l'assise (19, fig. B) et mettez l'assise en position latérale à 90° (fig. 7).
 9. Desserrez les sangles d'épaule en appuyant sur le bouton de réglage du harnais (fig. 8). Pour faciliter l'installation de votre enfant dans le siège-auto, utilisez les amants de maintien du harnais.
 10. Installez votre enfant dans son siège-auto.
 11. Assemblez les cliquets de sangles et mettez-les dans la boucle (fig. 10). Vous entendrez un clic caractéristique.
 12. Tirez la bande pour serrer les sangles (fig. 14). Pour desserrer les sangles, appuyez sur le bouton de réglage du harnais et tirez les sangles d'épaule (fig. 8).
 13. Ajustez l'appui-tête (voir : Réglage de l'appui-tête).
 14. Tournez l'assise en appuyant sur le bouton de rotation (19, fig. B) de manière qu'elle soit placée dos à la route. Un clic vous indiquera une bonne position.
 15. Pour détacher le harnais 5 points du siège-auto, appuyez sur le bouton rouge de la boucle (fig. 9).

Attention ! Le réducteur doit être enlevé, si l'enfant installé dans le siège-auto mesure plus de 61 cm (fig. 11).

Attention ! Assurez-vous que le harnais est bien ajusté au corps de votre enfant et que les sangles ne sont pas tordues (fig. 14). Assurez-vous que les sangles de hanche se situent suffisamment bas pour bien protéger le bassin de votre enfant. Les sangles doivent être bien ajustées au corps de votre enfant, sans pour autant devenir trop serrées afin de ne pas provoquer une gêne (fig. 15).

FACE A LA ROUTE (76 - 105 CM)

1. Déployez la jambe de force (fig. 1 et 2).
2. Placez le siège-auto sur la banquette de votre voiture.
3. Appuyez sur le levier coulissant et sortez les bras ISOFIX (fig. 3). Clipsez les bras ISOFIX dans les points d'ancrage situés au niveau de la banquette de votre voiture (fig. 4). Une fois les bras arrimés, vous entendrez un clic caractéristique. L'indicateur vert sur le bouton ISOFIX doit être visible de chaque côté du siège-auto.
4. Assurez-vous que le cadre anti-rotation appuie fermement sur le dossier de la banquette de votre voiture (fig. 5). Poussez fermement le siège auto contre le dossier. Poussez la base en faisant un mouvement de gauche à droite vers le dossier du siège de votre véhicule jusqu'à l'alignement complet avec le cadre anti-rotation.
5. Appuyez sur le bouton de réglage de la jambe de force. Sa partie mobile devrait sortir de manière automatique (fig. 6a).
6. Réglez la hauteur de la jambe de force de manière que le pied rencontre une résistance de la part du plancher du véhicule. Vous pouvez ensuite relâcher le bouton.
7. Assurez-vous que l'indicateur de jambe de force déployée est de couleur verte et que la jambe de force repose sur le plancher de votre voiture (fig. 6b) et qu'elle n'est pas courbée (6c).

ATTENTION ! Ne placez jamais le pied de la jambe de force sur un compartiment de rangement sous le plancher de votre véhicule. En effet, le compartiment de rangement risque de s'effondrer lors d'un accident. En cas de doute, consultez la notice d'utilisation du véhicule.

ATTENTION ! La jambe de force ne doit jamais pendre dans le vide ou être stabilisée à l'aide d'objets.

8. Appuyez sur le bouton de rotation de l'assise (19, fig. B) et mettez l'assise en position latérale à 90° (fig. 7).
9. Desserrez les sangles d'épaule en appuyant sur le bouton de réglage du harnais (fig. 8). Pour faciliter l'installation de votre enfant dans le siège-auto, utilisez les amants de maintien du harnais.
10. Installez votre enfant dans son siège-auto.

11. Assemblez les cliquets de sangles et mettez-les dans la boucle (fig. 10). Vous entendrez un clic caractéristique.
12. Tirez la bande pour serrer les sangles (fig. 14). Pour desserrer les sangles, appuyez sur le bouton de réglage du harnais et tirez les sangles d'épaule (fig. 8).
13. Ajustez l'appui-tête (voir : Réglage de l'appui-tête).
14. Appuyez sur le bouton de rotation de l'assise (19, fig. B) et mettez l'assise en position face à la route. Choisissez la position souhaitée de l'assise en appuyant sur le bouton de réglage d'inclinaison.
15. Pour détacher le harnais 5 points du siège-auto, appuyez sur le bouton rouge de la boucle (fig. 9).

FACE A LA ROUTE (100 - 150 CM)

1. Repliez la jambe de force (voir : Démontage du siège-auto – jambe de force).
2. Retirez le harnais du siège-auto (voir : Démontage du harnais du siège-auto).
3. Appuyez sur le bouton de rotation de l'assise (19, fig. B) et mettez l'assise en position face à la route. Un clic vous indiquera une bonne position.
4. Installez le siège-auto sur la banquette de votre voiture en choisissant une place adaptée au montage.

Attention ! En cas d'installation sans système ISOFIX, sautez l'étape numéro 5.

5. Appuyez sur le levier coulissant ISOFIX de chaque côté et sortez les bras ISOFIX (fig. 3). Clipsez les bras ISOFIX dans les points d'ancrage situés au niveau de la banquette de votre voiture (fig. 4). Une fois les bras arrimés, vous entendrez un clic caractéristique. L'indicateur vert sur le bouton ISOFIX doit être visible de chaque côté du siège-auto (fig. 4).
6. Assurez-vous que le cadre anti-rotation appuie fermement sur le dossier de la banquette de votre voiture (fig. 5). Poussez la base en faisant un mouvement de gauche à droite vers le dossier du siège de votre véhicule jusqu'à l'alignement complet avec le cadre anti-rotation.
7. Installez votre enfant dans son siège-auto et ajustez l'appui-tête (voir : Réglage de l'appui-tête).
8. Faites passer la sangle d'épaule à travers le guidage de sangle d'épaule situé au niveau de l'appui-tête du siège-auto. Faites passer la sangle de hanche à travers le guidage de sangle de hanche (fig. 29a).
9. Attachez la ceinture de sécurité. Assurez-vous que les sangles ne sont pas tordues (fig. 29b).
10. Assurez-vous que les sangles sont installées correctement dans les fentes de guidage (fig. 29c).

DÉMONTAGE DU SIÈGE-AUTO – JAMBE DE FORCE).

Appuyez sur le bouton de réglage de la jambe de force (13, fig. B) et insérez sa partie mobile. L'indicateur de verrouillage de la jambe de force deviendra rouge. Repliez la jambe de force (fig. 27).

DÉMONTAGE DU SIÈGE-AUTO – ISOFIX

Appuyez sur le levier coulissant ISOFIX (20, fig. B) de chaque côté et décrochez les bras ISOFIX. Les points d'ancrage seront détachés et les indicateurs ISOFIX passeront du vert au rouge. Insérez les bras ISOFIX dans la base du siège-auto en appuyant sur le levier coulissant (20, fig. B).

DÉMONTAGE DU HARNAIS DU SIÈGE-AUTO

1. Détachez le harnais 5 points du siège-auto en appuyant sur le bouton rouge de la boucle (fig. 16).
2. Retirez la boucle du harnais 5 points du siège-auto de sa housse (fig. 17). Faites passer la boucle à travers une fente dans le revêtement (fig. 18) et mettez-la dans le compartiment situé à l'intérieur de l'assise, sous le revêtement.
3. Tirez le levier de réglage de l'appui-tête (A, fig. 31) et levez l'appui-tête (fig. 19) de manière que les fentes du dossier et de l'appui-tête se trouvent à la même hauteur (fig. 20).
4. Ouvrez les coussins du harnais 5 points (fig. 21) et faites-les passer à travers les fentes du dossier (fig. 22).
5. Appuyez sur le bouton de réglage du harnais et tirez les sangles d'épaule afin de les desserrer. (fig. 23)
6. Détachez le revêtement (fig. 24).
7. Mettez les sangles d'épaule avec la boucle dans le compartiment indiqué sur l'image, situé à l'intérieur du dossier (fig. 25).
8. Refermez le revêtement ouvert (fig. 26).

RÉGLAGE DE L'APPUI-TÊTE

Pour modifier la hauteur de l'appui-tête :

1. Desserrez les sangles en appuyant sur le bouton de réglage du harnais (8) pour pouvoir régler plus facilement la hauteur de l'appui-tête
2. tirez le levier de réglage de l'appui-tête (fig. 12).

La position de l'appui-tête devrait être ajustée de manière que les sangles d'épaule ne se trouvent pas trop haut, par exemple au niveau des oreilles ou même plus haut, ou trop bas, par exemple derrière le dos de l'enfant (fig. 13).

L'appui-tête est réglable en hauteur sur 14 niveaux.

RÉGLAGE DE L'INCLINAISON DE L'ASSISE

Pour ajuster l'inclinaison de l'assise, appuyez sur le levier de réglage d'inclinaison (fig. 30) et choisissez une position du siège. Faites bouger l'assise légèrement jusqu'à ce que vous entendiez clairement un « clic » : l'assise a été immobilisée dans la position choisie.

L'inclinaison du siège-auto, installé dos et face à la route, est réglable sur 5 niveaux .

Attention ! Les enfants mesurant moins de 60 cm doivent être installés dans le siège-auto uniquement en position allongée.

Attention ! Les enfants mesurant plus de 125 cm doivent être installés dans le siège-auto uniquement en position verticale.

ROTATION DE L'ASSISE

Le système de rotation vous permet d'installer ou sortir votre enfant de son siège-auto de manière confortable.

Appuyez sur le bouton de rotation de l'assise (19, fig. B), tournez le siège-auto de 90°. Grâce à cette fonction, vous pouvez installer ou sortir facilement votre enfant de son siège-auto. Ensuite, tournez le siège-auto en l'installant dos ou face à la route. Un clic vous indiquera une bonne position.

ENLEVER LE REVÊTEMENT

Pour enlever le revêtement du siège-auto, suivez les étapes suivantes :

1. Tirez le levier de réglage de l'appui-tête (A, fig. 31) et levez l'appui-tête. (B, fig. 31).
2. Ouvrez les housses de protection du harnais 5 points (C, fig. 31) et faites passer les sangles d'épaule à travers les fentes du dossier (D, fig. 31).
3. Ouvrez les boutons-pression et enlevez le revêtement de l'appui-tête (fig. 32).
4. Retirez les attaches en caoutchouc et enlevez le revêtement de la partie inférieure de l'assise (fig. 33).

Pour remettre le revêtement du siège-auto, les actions ci-dessus doivent être effectuées dans l'ordre inverse.

NETTOYAGE ET ENTRETIEN

Les salissures légères doivent être nettoyées avec une éponge humide et un détergent doux. Le revêtement peut être lavé à 30°C au maximum. Pour le laver, il faut le détacher et le retirer de la coque du siège-auto (voir : Enlever le revêtement).

Pour le séchage, ne pas mettre au sèche-linge. Ne pas exposer le revêtement aux rayons du soleil pour le sécher. Les éléments en plastique peuvent être nettoyés avec un chiffon humide et un détergent doux.

Attention ! Ne pas utiliser de détergents puissants ou d'agents de blanchiment.

Les photos sont présentées à titre indicatif seulement, l'aspect réel des produits peut être différent de celui présenté sur les photos.

ES

¡Apreciado cliente!

Si tienes algún comentario o pregunta sobre algún producto que hayas comprado, por favor contacta con nosotros: help@lionelo.com

Fabricante:

BrandLine Group Sp. z o. o.

A. Kręglewskiego 1, 61-248 Poznań, Polonia

El producto cumple con los requisitos de la norma: R129/03.

Información para el grupo de altura de 40 a 105 cm (peso máximo del niño: 18 kg)

NOTA. Se trata de un sistema de retención infantil mejorado de la categoría «i-Size». Está homologado conforme al Reglamento no 129 para su uso en plazas de asiento compatibles con i-Size, indicadas por los fabricantes de los vehículos en el manual del usuario de los mismos. En caso de duda, consulte al fabricante o vendedor del sistema de retención infantil mejorado.

Información para el grupo de altura de 100 a 150 cm

NOTA. Se trata de un sistema de retención infantil mejorado del tipo «asiento elevador i-Size». Está homologado conforme al Reglamento no 129 para su uso principalmente en plazas de asiento compatibles con i-Size, indicadas por los fabricantes de los vehículos en el manual del usuario de los mismos.

En caso de duda, consulte al fabricante o vendedor del sistema de retención infantil mejorado. El producto es adecuado para su instalación solo en lugares marcados con el símbolo  en la Fig. A, marcados como i-Size.

El producto es adecuado para su instalación en el lugar marcado con el símbolo  en la

Fig. A, solamente orientado en dirección de la marcha y con el airbag inactivo. Se recomienda instalar el asiento solo en los asientos traseros del coche.

ADVERTENCIAS:

1. El producto está destinado a niños de hasta 36 kg de peso y con una altura de entre 40 y 150 cm.
2. Si su hijo tiene menos de 15 meses de edad o menos de 76 cm de altura, ¡no use la silla de seguridad en dirección de la marcha!
3. Las partes duras y las piezas plásticas del sistema de retención infantil deben colocarse e instalarse de modo que no puedan quedar atrapados por un asiento corredizo o una puerta del vehículo en condiciones normales de uso.
4. Para la instalación en dirección contraria a la marcha, no use la silla infantil donde el airbag delantero está activo.
5. Todos los cinturones de seguridad que sujeten al niño deberán ajustarse a su tamaño. Los cinturones no deben estar torcidos.
6. Las correas que fijan el sistema de retención al vehículo deberán estar tensadas y la pata de estabilización deberá estar en contacto con el suelo del vehículo.
7. Asegúrese de que los cinturones abdominales estén bajo para asegurar adecuadamente la pelvis.
8. Si el producto ha estado expuesto a factores fuertes (como el impacto), debe reemplazarse.
9. No realice ningún cambio en la silla infantil ni añada nuevos componentes sin la aprobación de la autoridad de homologación. Para garantizar la máxima seguridad para el niño, el equipo debe fijarse y utilizarse de acuerdo con las instrucciones del manual.
10. Proteja a su hijo y la silla de seguridad del sol (por ejemplo, cubriendo la silla con una prenda de vestir brillante). Si la silla no está cubierta, trate de no exponerla al sol. De lo contrario, la silla infantil puede estar demasiado caliente para la piel de su hijo.
11. Nunca deje a su hijo solo en la silla infantil.
12. El equipaje y artículos similares deben estar asegurados para que no causen ninguna lesión en caso de colisión.
13. La silla infantil no debe usarse sin su revestimiento de tela.
14. El revestimiento no puede reemplazarse por uno de otro conjunto. Es una parte integral del conjunto e influye en el funcionamiento del sistema de retención.
15. Lleve siempre consigo este manual de instrucciones.
16. Consulte el manual del fabricante del vehículo.

DESCRIPCIÓN DE LAS PIEZAS (FIG. B)

1. Respaldo
2. Reposacabezas
3. Guía para cinturón de hombro
4. Cojín reductor para bebé
5. Cojines protectores para el cinturón de hombro
6. Cinturones de seguridad de 5 puntos
7. Hebilla de los cinturones de seguridad
8. Botón de ajuste de tensión de los cinturones de seguridad
9. Ajuste de tensión de los cinturones de seguridad
10. Palanca de ajuste de inclinación del asiento
11. Indicador de extensión de la pata de estabilización
12. Pata de estabilización
13. Botón de ajuste de la pata de estabilización
14. Parte retráctil de la pata de estabilización
15. Palanca de ajuste del reposacabezas
16. Sistema de protección lateral
17. Guía para cinturón de cadera
18. Brazos ISOFIX
19. Botón de rotación del asiento
20. Palanca de desplazamiento ISOFIX
21. Marco antirrotación
22. Imanes de retención de los cinturones interiores

INSTALACIÓN EN EL COCHE

Instalación de la silla	Orientación de la silla	Posición de la silla	Medidas del niño
<p>- Instalación con ISOFIX y pata de estabilización</p> <p>Niños de menos de 60 cm de altura: solo en posición acostada</p>	En dirección contraria a la marcha		De 40 a 105 cm Peso del niño máximo: 18 kg

<p>- Instalación con ISOFIX y pata de estabilización</p>	<p>En dirección de la marcha</p>		<p>De 76 a 105 cm</p> <p>Peso del niño máximo: 18 kg</p>
<p>- Instalación con ISOFIX y cinturones de coche - Instalación solo con cinturones de coche</p> <p>Niños de menos de 125 cm de altura: solo en posición vertical</p>	<p>En dirección de la marcha</p>		<p>De 100 a 150 cm</p>

EN DIRECCIÓN CONTRARIA A LA MARCHA (40 a 105 cm)

¡Atención! Los niños de menos de 61 cm de altura pueden usar el asiento solo con un cojín reductor (fig. C).

1. Extienda la pata de estabilización (fig. 1 y 2).
2. Coloque el asiento en la parte de atrás del coche.
3. Presione la palanca de desplazamiento y extienda los brazos ISOFIX (fig. 3). Fije los brazos ISOFIX a los ganchos ubicados en el asiento del coche (fig. 4). Los brazos se acoplarán y oírás un «clic» característico. El indicador verde en el botón ISOFIX debe ser visible en ambos lados de la silla.
4. Asegúrese de que el dispositivo antirrotación está firmemente presionado contra la parte posterior del asiento del coche (fig. 5). Empuje la silla hacia el respaldo. Empuje la base con un movimiento izquierda-derecha hacia el respaldo del asiento del vehículo hasta que esté completamente alineada con el respaldo del dispositivo antirrotación.
5. Presione el botón de ajuste de la pata de estabilización. Su parte retráctil debe extenderse automáticamente (fig. 6a).
6. Ajuste la altura de la pata para que el pie descansa firmemente sobre el suelo del vehículo. Ahora puede soltar el botón.

7. Asegúrese de que el indicador de extensión de la pata de estabilización esté verde y que la pata toque el suelo del vehículo (fig. 6b) y no esté distorsionada (fig. 6c).
¡ATENCIÓN! Nunca monte el pie de la pata de apoyo sobre el compartimento del suelo del coche: Riesgo de rotura del compartimento durante un accidente. En caso de duda, consulte el manual del usuario del vehículo.
¡ATENCIÓN! La pata de apoyo nunca debe colgar en el aire ni se pueden poner objetos debajo de ella.
8. Presione el botón de rotación del asiento (fig. 1) y luego coloque el asiento en posición lateral, en el ángulo de 90° (fig. 7).
9. Afloje los cinturones de hombro de la silla presionando el botón de ajuste de los cinturones (fig. 8).
Para facilitar la colocación del niño en la silla, use los imanes de sujeción de los cinturones.
10. Coloque al niño en el asiento.
11. Una los conectores de los cinturones, luego inserte los cinturones en la hebilla (fig. 10). Oirá un «clic» característico.
12. Tire de la correa para apretar los cinturones (fig. 14). Para aflojar los cinturones, presione el botón de ajuste de los cinturones y tire de los cinturones de hombro (fig. 8).
13. Ajuste el reposacabezas (consulte: Ajuste del reposacabezas).
14. Utilice el botón de rotación (19, fig. B) para girar el asiento de modo que esté en dirección contraria a la marcha. Un «clic» significa el ajuste correcto.
15. Para desabrochar los cinturones de seguridad de 5 puntos, apriete el botón rojo en la hebilla (fig. 9).

¡Atención! El cojín reductor debe retirarse cuando el niño mide más de 61 cm de altura (fig. 11).

¡Atención! Asegúrese de que los cinturones de seguridad de la silla se adhieran bien al cuerpo del niño y no estén torcidos (fig. 14). Asegúrese de que los cinturones abdominales estén bajo y protejan la pelvis del niño. Los cinturones deben estar ajustados al cuerpo del niño, pero no deben estar demasiado apretados y causar molestias (fig. 15).

EN DIRECCIÓN DE LA MARCHA (de 76 a 105 cm)

1. Extienda la pata de estabilización (fig. 1 y 2).
2. Coloque el asiento en la parte de atrás del coche.
3. Presione la palanca de desplazamiento y extienda los brazos ISOFIX (fig. 3). Fije los brazos ISOFIX a los ganchos ubicados en el asiento del coche (fig. 4). Los brazos se acoplarán y oirá un «clic» característico. El indicador verde en el botón ISOFIX debe ser visible en ambos lados de la silla.

4. Asegúrese de que el dispositivo antirrotación está firmemente presionado contra la parte posterior del asiento del coche (fig. 5). Empuje la silla hacia el respaldo. Empuje la base con un movimiento izquierda-derecha hacia el respaldo del asiento del vehículo hasta que esté completamente alineada con el respaldo del dispositivo antirrotación.
5. Presione el botón de ajuste de la pata de estabilización. Su parte retráctil debe extenderse automáticamente (fig. 6a).
6. Ajuste la altura de la pata para que el pie descansa firmemente en el suelo del vehículo, ahora puede soltar el botón.
7. Asegúrese de que el indicador de extensión de la pata de estabilización esté verde y que la pata toque el suelo del vehículo (fig. 6b) y no esté distorsionada (fig. 6c).

¡ATENCIÓN! Nunca monte el pie de la pata de apoyo sobre el compartimento del suelo del coche: Riesgo de rotura del compartimento durante un accidente. En caso de duda, consulte el manual del usuario del vehículo.

¡ATENCIÓN! La pata de apoyo nunca debe colgar en el aire ni se pueden poner objetos debajo de ella.

8. Presione el botón de rotación del asiento (fig. 1) y luego coloque el asiento en posición lateral, en el ángulo de 90° (fig. 7).
9. Afloje los cinturones de hombro de la silla presionando el botón de ajuste de los cinturones (fig. 8).

Para facilitar la colocación del niño en la silla, use los imanes de sujeción de los cinturones.

10. Coloque al niño en el asiento.
11. Una los conectores de los cinturones, luego inserte los cinturones en la hebilla (fig. 10). Oirá un «clic» característico.
12. Tire de la correa para apretar los cinturones (fig. 14). Para aflojar los cinturones, presione el botón de ajuste de los cinturones y tire de los cinturones de hombro (fig. 8).
13. Ajuste el reposacabezas (consulte: Ajuste del reposacabezas).
14. Presione el botón de rotación del asiento (19, fig. B) y luego coloque el asiento en dirección de la marcha. Utilice el botón de ajuste de inclinación para colocar el asiento en la posición deseada.
15. Para desabrochar los cinturones de seguridad de 5 puntos, apriete el botón rojo en la hebilla (fig. 9).

EN DIRECCIÓN DE LA MARCHA (de 100 a 150 cm)

1. Pliegue la pata de estabilización (consulte: Extracción del asiento: pata de estabilización).
2. Retire los cinturones de la silla (consulte: Remover los cinturones de la silla infantil).

3. Presione el botón de rotación del asiento (19, fig. B) y luego coloque el asiento en dirección de la marcha. Un «clic» significa el ajuste correcto.
4. Coloque la silla en el asiento del coche en el lugar previsto para la instalación.
¡Atención! Para la instalación sin el sistema ISOFIX, omita el paso número 5.
5. Presione la palanca de desplazamiento ISOFIX en ambos lados y extienda los brazos ISOFIX (fig. 3). Fije los brazos ISOFIX a los ganchos ubicados en el asiento del coche (fig. 4). Los brazos se acoplarán y oírás un «clic» característico. El indicador verde en el botón ISOFIX debe ser visible en ambos lados de la silla (fig. 4).
6. Asegúrese de que el dispositivo antirrotación está firmemente presionado contra la parte posterior del asiento del coche (fig. 5). Empuje la base con un movimiento izquierda-derecha hacia el respaldo del asiento del vehículo hasta que esté completamente alineada con el respaldo del dispositivo antirrotación.
7. Coloque al niño en el asiento (fig. 28) y ajuste el reposacabezas (consulte: Ajuste del reposacabezas).
8. Pase la correa para los hombros a través de la guía de la misma, que se encuentra en el reposacabezas de la silla. Pase el cinturón subabdominal a través de la guía del mismo (fig. 29a).
9. Abroche los cinturones de seguridad. Asegúrese de que los cinturones no estén torcidos (fig. 29b).
10. Asegúrese de que los cinturones estén colocados correctamente en las guías (fig. 29c).

EXTRACCIÓN DEL ASIENTO: PATA DE ESTABILIZACIÓN

Presione el botón de ajuste de la pata de estabilización (13, fig. B), luego introduzca la parte retráctil de la misma. El indicador de cierre de la pata de estabilización se vuelve rojo. Pliegue la pata de estabilización (fig. 27).

REMOVER LA SILLA: ISOFIX

Presione la palanca de desplazamiento ISOFIX (20, Fig. B) en ambos lados y retire los brazos ISOFIX. Los ganchos se soltarán y el color de los indicadores ISOFIX cambiará de verde a rojo. Guarde los brazos ISOFIX en la base del asiento presionando la palanca de desplazamiento (20, fig. B).

REMOVER LOS CINTURONES DE LA SILLA INFANTIL

1. Para desabrochar los cinturones de seguridad de 5 puntos de la silla, apriete el botón rojo en la hebilla (fig. 16).

2. Retire la hebilla de los cinturones de seguridad de 5 puntos del protector de la entrepierna (fig. 17). Pase la hebilla a través del orificio del revestimiento (fig. 18), luego colóquela en el compartimiento de almacenamiento en el asiento, debajo del revestimiento.
3. Tire de la palanca de ajuste del reposacabezas (A, fig. 31) y levante el reposacabezas (fig. 19) para que los orificios del respaldo y el reposacabezas estén a la misma altura (fig. 20).
4. Desabroche los cojines de los cinturones de seguridad de 5 puntos (fig. 21) y páselos a través de los orificios del respaldo (fig. 22).
5. Presione el botón de ajuste de los cinturones de seguridad y tire de ellos para aflojar las correas de hombro (fig. 23).
6. Desmonte el revestimiento (fig. 24).
7. Guarde las correas de hombro con la hebilla en el lugar indicado en la figura, ubicado en el respaldo del asiento (fig. 25).
8. Vuelva a fijar el revestimiento que acaba de retirar (fig. 26).

AJUSTE DEL REPOSACABEZAS

Para cambiar la altura del reposacabezas:

1. Mientras mantiene presionado el botón de ajuste de tensión de los cinturones de seguridad (8), afloje los cinturones para ajustar la altura del reposacabezas con mayor libertad.
2. Tire de la palanca de ajuste del reposacabezas (fig. 12).

Ajuste el reposacabezas de modo que los cinturones de hombro no estén demasiado alto, por ejemplo, en la línea de las orejas o más alto, o demasiado bajo, por ejemplo, detrás de la espalda del niño (fig. 13).

El reposacabezas se puede ajustar en 14 niveles de altura.

AJUSTE DE INCLINACIÓN DEL ASIENTO

Para ajustar la inclinación del asiento, presione la palanca de ajuste de inclinación (fig. 30) y coloque la silla en la posición seleccionada. Mueva el asiento ligeramente hasta que oiga un «clic»: el asiento se ha asegurado en la posición seleccionada.

La silla tiene 5 niveles de inclinación en dirección contraria a la marcha y 4 niveles en dirección de la marcha.

¡Atención! Los niños de menos de 60 cm de altura solo pueden usar la silla en posición acostada.

¡Atención! Los niños de más de 125 cm de altura solo pueden usar el asiento en posición vertical.

ROTACIÓN DEL ASIENTO

El mecanismo de rotación es una función que ayuda a colocar o sacar cómodamente al niño de la silla.

Presione el botón de rotación del asiento (19, fig. B), gire el asiento 90 grados. Con esta función, puede colocar y sacar fácilmente al niño del asiento. A continuación, gire el asiento en dirección de la marcha o en dirección contraria a la marcha. Un «clic» significa el ajuste correcto.

RETIRAR EL REVESTIMIENTO

Para retirar el revestimiento de la silla, siga estos pasos:

1. Tire de la palanca de ajuste del reposacabezas (A, fig. 31) y levante el reposacabezas (B, fig. 31).
2. Desabroche los protectores de los cinturones de seguridad de 5 puntos (C, fig. 31) y páselos a través de los orificios del respaldo (D, fig. 31).
3. Desabroche los pestillos en el tejido y luego retire el revestimiento del reposacabezas (fig. 32).
4. Retire los ganchos de caucho, luego retire el revestimiento de la parte inferior del asiento (fig. 33).

Para volver a montar el revestimiento del asiento, siga los pasos anteriores en orden inverso.

LIMPIEZA Y MANTENIMIENTO

La suciedad menor debe limpiarse con un paño húmedo y un detergente suave.

El revestimiento se puede lavar a una temperatura máxima de 30 °C. Para ello, el revestimiento debe desabrocharse y retirarse completamente del cuerpo de la silla (consulte: Retirar el revestimiento).

No utilice secadoras. No exponga el revestimiento a la luz solar para su secado. Las piezas de plástico se pueden limpiar con un paño húmedo y un detergente suave.

¡Atención! No use detergentes fuertes ni agentes blanqueadores.

Las fotos son para fines ilustrativos, la apariencia real de los productos puede diferir de la presentada en las fotos.

Beste klant!

Als u opmerkingen of vragen heeft over een gekocht product, neem dan contact met ons op:
help@lionelo.com

Fabrikant:

BrandLine Group Sp. z o. o.
A. Kręglewskiego 1, 61-248 Poznań, Polen

Product voldoet aan de normen: R129/03.**Informatie voor groep met een lengte van 40 tot 105 cm (maximaal gewicht van het kind 18 kg)**

LET OP. Het is verbeterd een kinderbeveiligingssysteem van de categorie "i-Size". Het is goedgekeurd overeenkomstig VN - reglement nr. 129 voor gebruik op zitplaatsen van de categorie "i-Size" zoals aangegeven door de voertuigfabrikanten in de gebruikershandleiding. Raadpleeg bij twijfels de fabrikant of de verkoper van het verbeterde kinderbeveiligingssysteem.

Informatie voor de groep met een lengte van 100 tot 150 cm

LET OP. Het is een verbeterd kinderbeveiligingssysteem van de categorie "zittingverhoger i-Size". Het is goedgekeurd overeenkomstig VN - reglement nr. 129 voor gebruik op voornamelijk "zitplaatsen van de categorie i-Size" zoals aangegeven door de voertuigfabrikanten in de gebruikershandleiding.

Raadpleeg bij twijfels de fabrikant of de verkoper van het verbeterde kinderbeveiligingssysteem. Het product is enkel geschikt voor montage op plaatsen met het symbool  op afb. A, gemarkeerd als i-Size.

Het product is enkel geschikt voor montage op plaatsen met het symbool  op afb. A, enkel voorwaarts gericht en met een niet actieve airbag. We adviseren om de autostoel enkel op de achterbank van de auto te installeren

WAARSCHUWINGEN:

1. Het product is geschikt voor kinderen tot 36 kg en tussen 40 en 150 cm lang.
2. Als uw kind jonger is dan 15 maanden of onder 76 cm, gebruik dan geen voorwaarts gericht autostoeltje.
3. Zorg ervoor dat de autostoel ergens wordt bevestigd waar er geen harde voorwerpen en kunststof onderdelen, tussen portieren of verstelbare passagierszetels kunnen



- vastklemmen wanneer het stoeltje onder normale omstandigheden is gebruikt.
4. Bij montage met achterwaarts gerichte autostoel gebruik de stoel niet waar de voorste airbag actief is.
 5. De veiligheidsgordels waarmee uw kind wordt vastgehouden, moeten goed aan zijn grootte worden aangepast. De veiligheidsgordels mogen niet worden gedraaid.
 6. De hechtbandjes waarmee het beveiligingssysteem aan het voertuig is bevestigd, moeten zijn gespannen en de stabilisatiepoot moet met de vloer van de auto worden verbonden.
 7. Zorg ervoor dat de heupgordels laag lopen en het bekken voldoende beveiligen.
 8. Als het product aan sterke invloeden (bv. stoten/aanrijding) is blootgesteld, moet dan worden vervangen.
 9. Wijzig niets aan de autostoel en voeg geen nieuwe onderdelen toe zonder de goedkeuring van de goedkeuringsinstantie. Om het kind maximale veiligheid te garanderen, moet de uitrusting volgens de instructies worden bevestigd en gebruikt.
 10. Bescherm uw kind en het autostoeltje tegen de zon (bv. door ze met een lichtgekleurd kledingstuk af te schermen). Als de autostoel niet is afgeschermd, dan niet aan de zon bloot te stellen. Anders kan het autostoeltje te warm zijn voor de huid van uw kind.
 11. Laat uw kind nooit alleen in een autostoeltje.
 12. Bagage en andere voorwerpen moeten zo worden vastgezet dat ze bij een aanrijding geen letsel kunnen veroorzaken.
 13. De autostoel mag niet zonder de textiel hoes worden gebruikt.
 14. De hoes kan niet door een andere uit een andere set worden vervangen. Het is een integraal onderdeel van de set en beïnvloedt de werking van het beveiligingssysteem.
 15. Neem deze gebruiksaanwijzing altijd mee.
 16. Lees de gebruiksaanwijzing van de voertuigfabrikant.

OMSCHRIJVING VAN DE ONDERDELEN (AFB. A)

1. Rugleuning
2. Hoofdsteun
3. Geleider van schoudergordel
4. Stoelbekleding (inzetstuk) voor baby
5. Beschermende bekleding voor schoudergordel
6. 5-punten-veiligheidsgordel
7. Gesp van de veiligheidsgordel
8. Verstelknop voor veiligheidsgordel
9. Verstelriem voor veiligheidsgordel

10. Verstelhendel van de zitplaats
11. Aanwijzing voor opening van stabilisatiepoot
12. Stabilisatiepoot
13. Stabilisatiepoot- verstelknop
14. Uitschuifbare deel van de stabilisatiepoot
15. Verstelhendel van de hoofdsteun
16. Zijdelingse bescherming
17. Heupgordel-geleider
18. ISOFIX armen
19. Rotatieknop van het zitje
20. ISOFIX verstelshendel
21. Anti-rotatie frame
22. Magneten voor bevestigen van binnenste riemen

INSTALLATIE IN EEN AUTO

Autostoeltje installeren	Oriëntatie van de autostoel	Positie van het autostoeltje	Lichaamslengte van het kind
- Installatie met ISOFIX en stabilisatiepoot Kinderen met een lengte van minder dan 60 cm - enkel liggend	Als achterwaarts gerichte autostoeltje		Van 40 tot 105 cm Maximaal gewicht van een kind is 18 kg.
- Installatie met ISOFIX en stabilisatiepoot	Voorwaarts gericht		Van 76 tot 105 cm Maximaal gewicht van een kind is 18 kg.

<p>- Installatie met ISOFIX en autogordel - Installatie enkel met autogordel</p> <p>Kinderen met een lengte van meer dan 125 cm - enkel rechtop</p>	<p>Voorwaarts gericht</p>		<p>Van 100 tot 150 cm</p>
--	---------------------------	--	---------------------------

ACHTERWAARTS GERICHT (40 – 105 cm)

Let op! Kinderen van minder dan 61 cm kunnen het zitje alleen met een reductie-inzetstuk gebruiken (afb. C).

1. Schuif de stabilisatiepoot uit (afb. 1 en 2).
2. Plaats de autostoel op de bank van de auto.
3. Druk het verstelhendel van een schuifelement en schuif de ISOFIX -armen uit (afb. 3). Veranker de ISOFIX-armen aan de klemmen in de autobank (afb. 4). De armen vergrendelen en er is een karakteristieke klik te horen. De groene aanduiding op ISOFIX moet aan beide zijden van het autostoeltje zichtbaar zijn.
4. Zorg ervoor dat de anti-rotatie frame stevig tegen de rugleuning van de autobank is gedrukt (afb. 5). Druk het autostoeltje naar de rugleuning. Druk de onderbouw van het autostoeltje met een links-rechts beweging naar de achterkant van de autobank tot het volledig met de achterkant van het anti-rotatie frame is uitgelijnd.
5. Druk op de knop voor het verstellen van de stabilisatiepoot. Het uitschuifbare deel moet automatisch uitschuiven (afb. 6a).
6. Stel de poothoogte zo in dat de voet weerstand van de vloer krijgt. Nu kan de knop worden losgelaten.
7. Zorg ervoor dat de indicator voor de stabilisatiepoot groen is en dat de poot de vloer in de auto raakt (afb. 6b) en niet scheef staat (afb. 6c).

LET OP! Installeer de voet van de steunpoot nooit op het dashboardkastje in de vloer van de auto. Hierdoor kan het dashboardkastje bij een ongeval worden gebroken. Raadpleeg bij twijfel de handleiding van het voertuig.

LET OP! De steunpoot kan nooit in de lucht hangen en er mogen geen voorwerpen eronder worden geplaatst.

8. Druk op de rotatieknop van het zitje (19, afb. B) en plaats het zitje vervolgens in een zijwaartse positie, onder een hoek van 90 ° (afb. 7)

9. Maak de schoudergordel van de autostoel los door op de gordelverstel-knop te drukken (afb. 8) Om uw kind gemakkelijk in het autostoeltje te zetten de magneten voor het vasthouden van de gordel gebruiken.
10. Plaats het kind in het zitje.
11. Sluit de verbindingstukken van de gordel aan en steek ze vervolgens in de gesp (afb. 10). U hoort een karakteristieke klik.
12. Trek aan de band om de gordel vast te zetten (afb. 14). Druk op de verstelknop van de gordel en trek eraan om de schoudergordel los te maken. (afb. 8)
13. Stel de hoofdsteun af (zie: Hoofdsteun verstellen).
14. Met de rotatieknop (19, afb. B) het zitje zo draaien dat het achterwaarts gericht is. De juiste instelling wordt door een klik aangegeven.
15. Om de 5-punten-gordel van het autostoeltje los te maken: druk op de rode knop op de gesp (afb. 9).

Let op! Het inzetstuk moet worden verwijderd als het autostoeltje een kind met een lengte van meer dan 61 cm gebruikt (afb. 11).

Let op! Zorg ervoor dat de veiligheidsgordel strak om het lichaam van het kind lopen en dat ze niet zijn gedraaid. Zorg ervoor dat de heupgordels laag lopen en het bekken van het kind beschermen. De riemen moeten strak om het lichaam van het kind lopen, maar mogen niet te strak zijn en ongemak veroorzaken (afb. 15).

VOORWAARTS GERICHT (76 – 105 CM)

1. Schuif de stabilisatiepoot uit (afb. 1 en 2).
2. Plaats de autostoel op de bank van de auto.
3. Druk het verstelhendel van een schuifelement en schuif de ISOFIX -armen uit (afb. 3). Veranker de ISOFIX-armen aan de klemmen in de autobank (afb. 4). De armen vergrendelen en er is een karakteristieke klik te horen. De groene aanduiding op ISOFIX moet aan beide zijden van het autostoeltje zichtbaar zijn.
4. Zorg ervoor dat de anti-rotatie frame stevig tegen de rugleuning van de autobank is gedrukt (afb. 5). Druk het autostoeltje naar de rugleuning. Druk de onderbouw van het autostoeltje met een links-rechts beweging naar de achterkant van de autobank tot het volledig met de achterkant van het anti-rotatie frame is uitgelijnd.
5. Druk op de knop voor het verstellen van de stabilisatiepoot. Het uitschuifbare deel moet automatisch uitschuiven (afb. 6a).
6. Verstel de poothoogte zo dat de voet weerstand van de vloer krijgt, nu kan de knop worden losgelaten.

7. Zorg ervoor dat de indicator voor de stabilisatiepoot groen is en dat de poot de vloer in de auto raakt (afb. 6b) en niet scheef staat (afb. 6c).

LET OP! Installeer de voet van de steunpoot nooit op het dashboardkastje in de vloer van de auto. Hierdoor kan het dashboardkastje bij een ongeval worden gebroken. Raadpleeg bij twijfel de handleiding van het voertuig.

LET OP! De steunpoot kan nooit in de lucht hangen en er mogen geen voorwerpen eronder worden geplaatst.

8. Druk op de rotatieknop van het zitje (19, afb. B) en plaats het zitje vervolgens in een zijwaartse positie, onder een hoek van 90 ° (afb. 7)
9. Maak de schoudergordel van de autostoel los door op de gordelverstel-knop te drukken (afb. 8)

Om uw kind gemakkelijk het autostoeltje te zetten de magneten voor het vasthouden van de gordel gebruiken.

10. Plaats het kind in het zitje.
11. Sluit de verbindingstukken van de gordel aan en steek ze vervolgens in de gesp (afb. 10). U hoort een karakteristieke klik.
12. Trek aan de banden om de gordel aan te spannen (afb. 14). Druk op de verstelknop van de gordel en trek eraan om de schoudergordel los te maken. (afb. 8)
13. Stel de hoofdsteun af (zie: Hoofdsteun verstellen).
14. Druk op de rotatieknop (19, afb. B) en plaats het autostoeltje vervolgens in de voorwaartse rijrichting. Gebruik de verstelknop om de autostoel in de gewenste stand te verstellen.
15. Om de 5-punten-gordel van het autostoeltje los te maken: druk op de rode knop op de gesp (afb. 9).

VOORWAARTS GERICHT (100 – 150 CM)

1. Vouw de stabilisatiepoot in (zie: Autostoel demonteren - stabilisatiepoot).
2. Demonteer gordels van autostoeltje (zie: Gordels autostoeltje demonteren).
3. Druk op de rotatieknop (19, afb. B) en plaats het autostoeltje vervolgens in de voorwaartse rijrichting. De juiste instelling wordt door een klik aangegeven.
4. Plaats het autostoeltje op de achterbank op de installatieplaats.
Let op! Sla de stap 5 over voor installatie zonder ISOFIX-systeem.
5. Druk het verschuifhendel op beide zijden en schuif de ISOFIX -armen uit (afb. 3). Veranker de ISOFIX-armen aan de klemmen in de autobank (afb. 4). De armen vergrendelen en er is een karakteristieke klik te horen. De groene aanduiding op ISOFIX moet aan beide zijden van het autostoeltje zichtbaar zijn (afb. 4).

6. Zorg ervoor dat de anti-rotatie frame stevig tegen de rugleuning van de autobank is gedrukt (afb. 5). Druk de onderbouw van het autostoeltje met een links-rechts beweging naar de achterkant van de autobank tot het volledig met de achterkant van het anti-rotatie frame is uitgelijnd.
7. Plaats het kind in het zitje (afb. 28) en stel de hoofdsteen in (zie Hoofdsteen verstellen).
8. Steek de schoudergordel door de schoudergordelgeleider die zich in de hoofdsteen van de autostoel bevindt. Haal de heupgordel door de heupgordelgeleider (afb. 29a).
9. Sluit de veiligheidsgordel. Zorg ervoor dat de gordel niet gedraaid zijn (afb. 29b).
10. Zorg ervoor dat de gordel goed in de geleiders zijn geplaatst (afb. 29c).

AUTOSTOEL DEMONTEREN - STABILISATIEPOOT

Druk op de verstelknop van de stabilisatiepoot (13, afb. B) en schuif vervolgens het uitschuifbare deel van de poot naar binnen. De indicator van de vergrendeling van de stabilisatiepoot wordt rood. Plaats de stabilisatiepoot (afb. 27).

AUTOSTOEL DEMONTEREN – ISOFIX

Druk de ISOFIX verschuifhendel op beide zijden (20, afb. B) en maak de ISOFIX - armen los. De bevestigingsstukken worden losgemaakt en de kleur van de ISOFIX-indicatoren verandert van groen naar rood. Klap de ISOFIX-armen in de onderbouw door het verschuifhendel (20, afb. B) in te drukken.

VEILIGHEIDSGORDEL DEMONTEREN

1. Om de 5-punten-gordel van het autostoeltje los te maken: druk op de rode knop op de gesp (afb. 16).
2. Verwijder de gesp van 5-punten-gordel uit het kruis-beschermingselement (afb. 17). Steek de gesp door het opening in de hoes (afb. 18) en plaats deze in het opbergvakje in de autostoel onder de hoes.
3. Trek aan het verstelhendel voor hoofdsteen (A, afb. 31) en breng de hoofdsteen zo omhoog (afb. 19) dat de openingen in de rugleuning en de hoofdsteen zich op dezelfde hoogte bevinden (afb. 20).
4. Maak de kussens van de 5-punten -gordel los (afb. 21) en steek ze vervolgens door de openingen in de rugleuning (afb. 22).
5. Druk op de verstelknop van de gordel en trek eraan om de schouderriemen los te maken. (afb. 23)
6. Maak de hoes los (afb. 24).

7. Plaats de schouderriemen met de gesp op de plaats zoals op de afbeelding, in de rugleuning van de autostoel (afb. 25).
8. Maak de losgemaakte hoes weer vast (afb. 26).

HOOFDSTEUN VERSTELLEN

Om de hoogte van de hoofdsteen te wijzigen:

1. Houd de knop ingedrukt om de spanning van de veiligheidsgordels (8) te verstellen en maak de gordels los, hierdoor kan de hoogte van de hoofdsteen makkelijk worden ingesteld.
2. trek het hendel voor de hoogteverstelling (afb. 12).

De hoofdsteen moet zo worden veresteld dat de schouderriemen niet te hoog bv. ter hoogte van de oorlijn of iets hoger of te laag bv. achter de rug van het kind lopen (afb. 13).

Er zijn 14 standen mogelijk.

KANTELING VAN HET ZITJE VERSTELLEN

Om het zitje te kantelen, op het verstelhendel (afb. 30) drukken en de stoel in de gewenste stand zetten. Beweeg de zetel totdat u een duidelijke klik hoort - de zetel is in gewenste positie vergrendeld.

De autostoel kan in 5 standen naar achteren en naar voren worden veresteld.

Let op! Voor kinderen met een lengte van minder dan 60 cm mag het zitje alleen in de ligstand worden gebruikt.

Let op! Voor kinderen met een lengte van meer dan 125 cm mag het zitje alleen rechtop worden gebruikt.

ROTATIE VAN HET ZITJE

Het rotatiemechanisme is een functie die helpt om het kind comfortabel in het autostoeltje te plaatsen of eruit te halen.

Door op de rotatieknop (19, afb. B) te drukken de autostoel met 90 graden draaien. Met deze functie kan het kind gemakkelijk in het autostoeltje worden geplaatst en eruit genomen. Draai vervolgens het autostoeltje in de standen naar achteren of naar voren. De juiste instelling wordt door een klik aangegeven.

HOES VERWIJDEREN

Volg de onderstaande stappen om de hoes te verwijderen:

1. Trek aan het verstelhendel van de hoofdsteen (A, afb. 31) en til de hoofdsteen omhoog. (B, afb. 31).

2. Maak de kussens van de 5-punten -gordel los (C, afb. 31) en steek ze vervolgens door de openingen in de rugleuning (D, afb. 31).
3. Maak de drukknopen in de stof los en verwijder vervolgens de hoes op de hoofdsteun (afb. 32).
4. Verwijder de rubberen bevestigingsstukken en vervolgens de hoes van het onderste deel van het zitje (afb. 33).

Om de hoes weer op de autostoel te bevestigen de bovenstaande stappen in omgekeerde volgorde uitvoeren.

REINIGING EN ONDERHOUD

Kleine verontreinigingen moeten met een vochtige spons en een mild schoonmaakmiddel worden gereinigd.

De hoes kan gewassen worden op een maximale temperatuur van 30°C. Hiervoor moet de hoes worden losgemaakt en volledig van het stoeltje worden verwijderd (zie Hoes verwijderen). Bij het drogen mogen geen droogmachines worden gebruikt. De hoes niet blootstellen aan zonlicht om te drogen. De kunststof onderdelen kunnen worden gereinigd met vocht doekje en een mild schoonmaakmiddel.

Let op! Gebruik geen sterke schoonmaakmiddelen of bleekmiddelen.

De afbeeldingen dienen alleen ter illustratie, het werkelijke uiterlijk van de producten kan van het uiterlijk op de afbeeldingen verschillen.

LT

Gerbiamas Kliente!

Jei turite pastabų ar klausimų apie įsigytą produktą, nedvejodami susisiekite su mumis:
help@lionelo.com

Gamintojas:

BrandLine Group Sp. z o. o.

A. Kręglewskiego 1, 61-248 Poznań, Lenkija

Produktas atitinka R129/03 standarto reikalavimus.

Informacija ūgio grupei nuo 40 iki 105 cm (maksimalus vaiko svoris 18 kg)

PASTABA. Tai patobulinta „i-Size“ kategorijos vaikų apsaugos sistema. Remiantis JT taisyklėmis Nr. 129, ji patvirtinta naudoti „i-Size“ kategorijos sėdimose padėtyse, kaip nurodė transporto priemonių gamintojai transporto priemonės naudotojo vadove.

Iškilus abejonėms, prašome kreiptis į patobulintos vaikų apsaugos sistemos gamintoją arba mažmeninį pardavėją.

Informacija ūgio grupei nuo 100 iki 150 cm

PASTABA. Tai patobulinta vaikų apsaugos sistema, tipas „i-Size“ kategorijos paaukštinta sėdynė“. Remiantis JT taisyklėmis Nr. 129, ji patvirtinta naudoti ypač „i-Size“ sėdimose padėtyse, kaip nurodė transporto priemonių gamintojai transporto priemonės naudotojo vadove.

Iškilus abejonėms, prašome kreiptis į patobulintos vaikų apsaugos sistemos gamintoją arba mažmeninį pardavėją.

Produktas tinkamas montuoti tik  simboliu pažymėtose vietose, kaip parodyta pav. A, su i-Size žymėjimu.

Produktas tinkamas montuoti  simboliu pažymėtoje vietoje, kaip parodyta pav. A, tik važiavimo kryptimi ir su išjungta oro pagalve. Automobilinę kėdutę rekomenduojama montuoti tik ant galinių automobilio sėdynių

ĮSPĖJIMAI:

1. Produktas skirtas vaikams, kurių svoris iki 36 kg, o ūgis nuo 40 iki 150 cm.
2. Jei jūsų vaikas yra jaunesnis nei 15 mėnesių arba žemesnis nei 76 cm, kėdutės negalima naudoti važiavimo kryptimi.
3. Vaikų apsaugos sistemos standžios ir plastikinės vaikų apsaugos sistemos dalys turi būti išdėstytos ir sumontuotos taip, kad nuolat naudojant transporto priemonę, jų neprispaustų judamoji transporto priemonės sėdynė arba durys.
4. Jei kėdutė sumontuota prieš važiavimo kryptį, nenaudokite kėdutės vietose, kur įjungta priekinė oro pagalvė.
5. Visos vaikų prilaikančios juostos turi būti sureguliuotos pagal vaiko kūną. Juostos neturi būti susisukusios.
6. Visos apsaugos priemonę prie transporto priemonės laikančiosios juostos turi būti įtemptos, atraminė kojėlė turi liestis su automobilio grindimis.
7. Įsitikinkite, kad klubų diržai eina žemai ir tinkamai prilaiko dubenį.
8. Jei produktas buvo paveiktas stiprių veiksmų (pvz. smūgių), ji turi būti pakeistas.
9. Nekeiskite kėdutės ir nepridėkite naujų komponentų negavę tipo patvirtinimo institucijos

pritarimo. Siekiant užtikrinti maksimalų vaiko saugumą, įrenginį reikia pritvirtinti ir naudoti pagal instrukciją.



10. Saugokite vaiką ir automobilinę kėdutę nuo saulės spindulių (pvz. padenkite kėdutę ryškia tekstiline danga). Jei kėdute nepadengta, stenkitės ją laikyti atokiau nuo saulės šviesos. Priešingu atveju kėdute gali tapti per karšta vaiko odai.
11. Niekada nepalikite vaiko be priežiūros transporto priemonėje.
12. Bagažas arba kiti objektai, galintys sužeisti susidūrimo atveju, turi būti tinkamai pritvirtinti.
13. Nenaudokite kėdutės be uždangalo.
14. Uždangalas negali būti keičiamas jokia kita danga. Uždangalas yra neatsiejama komplekto dalis ir turi įtakos vaikų apsaugos sistemos veikimui.
15. Visada turėkite su savimi šią naudojimo instrukciją.
16. Perskaitykite transporto priemonės gamintojo naudotojo vadovą.

DALIŲ APRAŠYMAS (PAV. B)

1. Atlošas
2. Galvos atrama
3. Pečių diržo kreipiklis
4. Kūdikių įdėklas
5. Pečių diržo apsauginės pagalvėlės
6. 5 taškų saugos diržai
7. Saugos diržų sagtis
8. Saugos diržų įtempimo reguliavimo mygtukas
9. Saugos diržų įtempimo reguliavimo juosta
10. Sėdynės pasvirimo reguliavimo svirtis
11. Atraminės kojelės išlankstymo indikatorius
12. Atraminė kojelė
13. Atraminės kojelės reguliavimo mygtukas
14. Ištraukiama atraminės kojelės dalis
15. Galvos atramos reguliavimo svirtis
16. Šoninės apsaugos sistema
17. Klubų diržo kreipiklis
18. ISOFIX strypeliai
19. Sėdynės pasukimo mygtukas
20. ISOFIX pailginimo svirtis

- Rėmas nuo sukimosi
- Vidinius diržus prilaikantys magnetai

MONTAVIMAS AUTOMOBILYJE

Kėdutės montavimas	Kėdutės kryptis	Kėdutės padėtis	Vaiko matmenys
<p>- Montavimas naudojant ISOFIX ir atraminę kojelę</p> <p>Vaikai iki 60 cm ūgio - tik gulimoji padėtis</p>	Prieš važiavimo kryptį		<p>nuo 40 iki 105 cm</p> <p>Vaiko svoris: iki 18 kg</p>
<p>- Montavimas naudojant ISOFIX ir atraminę kojelę</p>	Važiavimo kryptimi		<p>nuo 76 iki 105 cm</p> <p>Vaiko svoris: iki 18 kg</p>
<p>- Montavimas naudojant ISOFIX ir automobilio saugos diržus -</p> <p>Montavimas naudojant tik automobilio saugos diržus</p> <p>Vaikai aukštesni nei 125 cm - tik vertikali padėtis</p>	Važiavimo kryptimi		<p>nuo 100 iki 150 cm</p>

PRIEŠ VAŽIAVIMO KRYPTĮ (40 – 105 CM)

Dėmesio! Vaikai iki 61 cm ūgio gali naudoti sėdynę tik su specialiu įdėklu (pav. C).

- Ištraukite atraminę kojelę (pav. 1 ir 2).
- Padėkite kėdutę ant automobilio sėdynės.

3. Paspauskite pailginimo svirtį ir ištraukite ISOFIX strypelius (pav. 3). Pritvirtinkite ISOFIX strypelius prie automobilio sėdynėje esančių jungčių (pav. 4). Strypeliai užsifiksuos ir pasigirs spragtelėjimas. Abiejose kėdutės pusėse turi būti matomas žalias ISOFIX mygtuko indikatorius.
4. Įsitinkinkite, kad rėmas nuo sukimosi tvirtai prispaustas prie automobilio sėdynės atlošo (pav. 5). Pastumkite kėdutę link atlošo. Pastumkite pagrindą atlikdami judesius kairėn ir dešinėn link transporto priemonės sėdynės galo, kol jis visiškai susilygins su rėmo nuo sukimosi užpakaline dalimi.
5. Paspauskite atraminės kojelės reguliavimo mygtuką. Jos ištraukiama dalis turėtų automatiškai išslysti (pav. 6a).
6. Sureguliuokite kojelės aukštį taip, kad pėda tvirtai atsiremtų į automobilio grindis. Dabar galite atleisti mygtuką.
7. Įsitinkinkite, kad atraminės kojelės išlankstymo indikatorius yra žalias, o kojelė remiasi į automobilio grindis (pav. 6b) ir nepasvirusi (pav. 6c).

DĖMESIO! Niekada nemontuokite atraminės kojelės pėdos ant automobilio grindyse esančios dėtuvės. Avarijos atveju dėtuvė gali būti sugadinta. Iškilus abejonėms, perskaitykite transporto priemonės instrukciją.

DĖMESIO! Atraminės kojelės negalima palikti kabėti ore ar atremti į kitus daiktus.

8. Paspauskite sėdynės sukimosi mygtuką (19, pav. B), tada pasukite sėdynę į šoną 90° kampu (pav. 7)
9. Atlaisvinkite sėdynės pečių diržus paspausdami diržų reguliavimo mygtuką (pav. 8) Kad vaiką būtų lengviau pasodinti į kėdutę, naudokite diržus prilaikančius magnetus.
10. Pasodinkite vaiką į sėdynę.
11. Sujunkite diržų jungtis, tada įdėkite jas į sagtį (pav. 10). Išgirsite spragtelėjimą.
12. Patraukite juostą, kad priveržtumėte diržus (pav. 14). Norėdami atlaisvinti diržus, paspauskite diržų reguliavimo mygtuką ir patraukite pečių diržus (pav. 8).
13. Sureguliuokite galvos atramą (žiūrėti: Galvos atramos reguliavimas).
14. Naudodami sukimosi mygtuką (19, pav. B), pasukite sėdynę taip, kad būtų nukreipta prieš važiavimo kryptį. Spragtelėjimas reiškia teisingą padėtį.
15. Norėdami atsegti kėdutės 5 taškų diržus, paspauskite raudoną mygtuką ant sagties (pav. 9). Dėmesio! Išimkite kūdikių įdėklą jei kėdutę naudoja vaikas aukštesnis nei 61 cm (pav. 11). Dėmesio! Įsitinkinkite, kad kėdutės diržai tvirtai priglunda prie vaiko kūno ir nėra susisukę (pav. 14). Įsitinkinkite, kad klubų diržai eina žemai ir prilaiko vaiko dubenį. Diržai turi priglusti prie vaiko kūno, tačiau neturi būti per stipriai įtempti ir sukelti diskomforto (pav. 15).

VAŽIAVIMO KRYPTIMI (76 – 105 CM)

1. Ištraukite atraminę kojelę (pav. 1 ir 2).
2. Padėkite kėdutę ant automobilio sėdynės.
3. Paspauskite pailginimo svirtį ir ištraukite ISOFIX strypelius (pav. 3). Pritvirtinkite ISOFIX strypelius prie automobilio sėdynėje esančių jungčių (pav. 4). Strypeliai užsifiksuos ir pasigirs spragtelėjimas. Abiejose kėdutės pusėse turi būti matomas žalias ISOFIX mygtuko indikatorius.
4. Įsitinkite, kad rėmas nuo sukimosi tvirtai prispaustas prie automobilio sėdynės atlošo (pav. 5). Pastumkite kėdutę link atlošo. Pastumkite pagrindą atlikdami judesius kairėn ir dešinėn link transporto priemonės sėdynės galo, kol jis visiškai susilygins su rėmo nuo sukimosi užpakaline dalimi.
5. Paspauskite atraminės kojelės reguliavimo mygtuką. Jos ištraukiama dalis turėtų automatiškai išslysti (pav. 6a).
6. Sureguliuokite kojelės aukštį taip, kad pėda tvirtai atsiremtų į automobilio grindis, dabar galite atleisti mygtuką.
7. Įsitinkite, kad atraminės kojelės išlankstymo indikatorius yra žalias, o kojelė remiasi į automobilio grindis (pav. 6b) ir nepasvirusi (pav. 6c).

DĖMESIO! Niekada nemontuokite atraminės kojelės pėdos ant automobilio grindyse esančios dėtuvės. Avarijos atveju dėtuvė gali būti sugadinta. Iškilus abejonėms, perskaitykite transporto priemonės instrukciją.

DĖMESIO! Atraminės kojelės negalima palikti kabėti ore ar atremti į kitus daiktus.

8. Paspauskite sėdynės sukimosi mygtuką (19, pav. B), tada pasukite sėdynę į šoną 90° kampą (pav. 7)
9. Atlaisvinkite kėdutės pečių diržus paspausdami diržų reguliavimo mygtuką (pav. 8)
Kad vaiką būtų lengviau pasodinti į kėdutę, naudokite diržus prilaikančius magnetus.
10. Pasodinkite vaiką į sėdynę.
11. Sujunkite diržų jungtis, tada įdėkite jas į sagtį (pav. 10). Išgirsite spragtelėjimą.
12. Patraukite juostą, kad priveržtumėte diržus (pav. 14). Norėdami atlaisvinti diržus, paspauskite diržų reguliavimo mygtuką ir patraukite pečių diržus (pav. 8).
13. Sureguliuokite galvos atramą (žiūrėti: Galvos atramos reguliavimas).
14. Paspauskite sėdynės sukimosi mygtuką (19, pav. B), tada pasukite sėdynę važiavimo kryptimi. Naudodami pasivirimo reguliavimo mygtuką, pasukite sėdynę į norimą padėtį.
15. Norėdami atsegti kėdutės 5 taškų diržus, paspauskite raudoną mygtuką ant sagties (pav. 9).

VAŽIAVIMO KRYPTIMI (100 – 150 CM)

1. Sulankstykite atraminę kojelę (žiūrėti: Kėdutės išmontavimas - atraminė kojelė).
2. Nuimkite kėdutes diržų (žiūrėti: Kėdutės diržų išmontavimas).
3. Paspauskite sėdynės sukimosi mygtuką (19, pav. B), tada pasukite sėdynę važiavimo kryptimi. Spragtelėjimas reiškia teisingą padėtį.
4. Padėkite kėdutę ant automobilio sėdynės, montavimui skirtoje vietoje.
Dėmesio! Jei kėdutė montuojama nenaudojant ISOFIX sistemos, praleiskite 5 žingsnį.
5. Paspauskite ISOFIX pailginimo svirtį iš abiejų pusių ir ištraukite ISOFIX strypelius (pav. 3). Pritvirtinkite ISOFIX strypelius prie automobilio sėdynėje esančių jungčių (pav. 4). Strypeliai užsifiksuos ir pasigirs spragtelėjimas. Abiejose kėdutės pusėse turi būti matomas žalias ISOFIX mygtuko indikatorius (pav. 4).
6. Įsitinkinkite, kad rėmas nuo sukimosi tvirtai prispaustas prie automobilio sėdynės atlošo (pav. 5). Pastumkite pagrindą atlikdami judesius kairėn ir dešinėn link transporto priemonės sėdynės galo, kol jis visiškai susilygins su rėmo nuo sukimosi užpakaline dalimi.
7. Pasodinkite vaiką į sėdynę (pav. 28) ir sureguliuokite galvos atramą (žiūrėti: Galvos atramos reguliavimas).
8. Perkiškite pečių diržą per pečių diržo kreipiklį, esantį kėdutė galvos atramoje. Perkiškite klubų diržą per klubų diržo kreipiklį (pav. 29a).
9. Užsekite saugos diržus. Įsitinkinkite, kad diržai nesisukę (pav. 29b).
10. Įsitinkinkite, kad diržai tinkamai eina per kreipiklius (pav. 29c).

KĖDUTĖS IŠMONTAVIMAS - ATRAMINĖ KOJELĖ

Paspauskite atraminės kojelės reguliavimo mygtuką (13, pav. B), tada įstumkite jos ištraukiamą dalį. Atraminės kojelės užrakینimo indikatorius pakeis spalvą į raudoną. Sulankstykite atraminę kojelę (pav. 27).

KĖDUTĖS IŠMONTAVIMAS - ISOFIX

Paspauskite ISOFIX pailginimo svirtį (20, pav. B) abiejose pusėse ir atjunkite ISOFIX strypelius. Strypeliai atsifiksuos ir ISOFIX indikatorių spalva pasikeis iš žalios į raudoną. Paslėpkite ISOFIX strypelius kėdutės pagrinde paspausdami pailginimo svirtį (20, pav. B).

KĖDUTĖS DIRŽŲ IŠMONTAVIMAS

1. Atsekite kėdutės 5 taškų diržus, paspausdami raudoną mygtuką ant sagties (pav. 16).
2. Išimkite kėdutės 5 taškų diržų sagtį iš tarpkojo apsaugos (pav. 17). Perkiškite sagtį per užvalkalo angą (pav. 18), tada įdėkite ją į dėtuve, esančią po sėdynės užvalkalu.

3. Patraukite galvos atramos reguliavimo svirtį (A, pav. 31) ir pakelkite galvos atramą į viršų (pav. 19) taip, kad atloše ir galvos atramoje esančios angos būtų tame pačiame aukštyje (pav. 20).
4. Atsekite 5 taškų saugos diržų pagalvėles (pav. 21) ir perkirkite jas per atlošo angas (pav. 22).
5. Paspauskite diržų reguliavimo mygtuką ir patraukite juos, kad atlaisvintumėte pečių diržus. (pav. 23)
6. Atsekite užvalkalą (pav. 24).
7. Paslėpkite pečių diržus su sagtimi paveikslėlyje nurodytoje vietoje, esančioje sėdynės atloše (pav. 25).
8. Užsekite ankščiau atsegtą užvalkalą (pav. 26).

GALVOS ATRAMOS REGULIAVIMAS

Norėdami pakeisti galvos atramos aukštį:

1. Laikydami paspaudę saugos diržų įtempimo reguliavimo mygtuką (8), atlaisvinkite diržus, kad galėtumėte laisvai reguliuoti galvos atramos aukštį
2. Patraukite galvos atramos reguliavimo svirtį (pav. 12).

Galvos atramą sureguliuokite taip, kad pečių diržai nebūtų per aukštai, pvz. ties ausimis arba virš jų, arba per žemai, pvz. už vaiko nugaros (pav. 13).

Galimi 14 galvos atramos aukščiai.

SĖDYNĖS PASVIRIMO REGULIAVIMAS

Norėdami sureguliuoti sėdynės pasvirimą, paspauskite pasvirimo reguliavimo svirtį (pav. 30) ir nustatykite kėdutę į tinkamą padėtį. Šiek tiek pajudinkite sėdynę, kol išgirsite aiškų „spragtelėjimą“ – sėdynė užfiksuota norimoje padėtyje.

Kėdutė turi 5 pasvirimo reguliavimo lygius į priekį ir į galą atgręžtoje padėtyje.

Dėmesio! Vaikai iki 60 cm ūgio gali naudoti kėdutę tik gulimoje padėtyje.

Dėmesio! Vaikai iki 125 cm ūgio gali naudoti kėdutę tik vertikalioje padėtyje.

SĖDYNĖS PASUKIMAS

Sukimosi mechanizmas – tai funkcija, padedanti patogiai pasodinti ar išimti vaiką iš kėdutės.

Paspauskite sėdynės pasukimo mygtuką (19, pav. B), pasukite kėdutę 90 laipsnių. Šios funkcijos dėka lengvai pasodinsite ir išimsite vaiką iš kėdutės. Tada pasukite kėdutę prieš važiavimo kryptį arba važiavimo kryptimi. Spragtelėjimas reiškia teisingą padėtį.

UŽVALKALO NUĖMIMAS

Norėdami nuimkite kėdutės užvalkalą, atlikite šiuos žingsnius:

1. Patraukite galvos atramos reguliavimo svirtį (A, pav. 31) ir pakelkite galvos atramą į viršų. (B, pav. 31).
 2. Atsekite 5 taškų saugos diržų apsaugas (C, pav. 31), tada perkiškite pečių diržus per atlošo angas (D, pav. 31).
 3. Atsekite medžiagoje esančias sagas, tada nuimkite galvos atramos užvalkalą (pav. 32).
 4. Nuimkite guminius kabliukus ir tada nuimkite užvalkalą nuo sėdynės apačios (pav. 33).
- Norėdami vėl uždėti užvalkalą ant kėdutės, atlikite šiuos žingsnius atvirkščia tvarka.

VALYMAS IR PRIEŽIŪRA

Lengvus nešvarumus valykite drėgna kempine ir švelniu plovikliu.

Užvalkalą galima skalbti ne aukštesnėje kaip 30°C temperatūroje. Atsekite užvalkalą ir visiškai nuimkite iš kėdutės korpuso (žiūrėti: Užvalkalo nuėmimas).

Džiovinimui nenaudokite džiovintuvų. Džiovinimo metu saugokite užvalkalą nuo saulės spindulių. Plastikines dalis galima valyti drėgna šluoste ir švelniu plovikliu.

Dėmesio! Negalima naudoti stiprių valymo priemonių ir baliklių:

Nuotraukos yra tik iliustracinės, tikroji produktų išvaizda gali skirtis nuo pateiktos nuotraukose.

CS

Vážení zákazníci!

Máte-li jakékoli připomínky nebo dotazy týkající se zakoupeného výrobku, kontaktujte nás: help@lionelo.com

Výrobce:

BrandLine Group Sp. z o. o.

A. Kręglewskiego 1, 61-248 Poznań, Polsko

Výrobek vyhovuje požadavkům normy: R129/03.

Informace pro výškovou skupinu od 40 do 105 cm (maximální hmotnost dítěte 18 kg)

POZOR. Je to vylepšené dětské zádržné zařízení kategorie „i-Size“. Získalo homologaci podle

předpisu OSN č. 129 pro použití na místech k sezení kategorie „i-Size“ uvedených výrobci vozidel v uživatelském manuálu vozidla.

V případě pochybností se obraťte na výrobce nebo prodejce vylepšeného dětského zádržného zařízení.

Informace pro výškovou skupinu od 100 do 150 cm

POZOR. Je to vylepšené dětské zádržné zařízení typu „zvýšené sedadlo kategorie i-Size“. Získalo homologaci podle předpisu OSN č. 129 pro použití především na místech k sezení pro „i-Size“ uvedených výrobci vozidel v uživatelském manuálu vozidla.

V případě pochybností se obraťte na výrobce nebo prodejce vylepšeného dětského zádržného zařízení.

Výrobek je vhodný pro montáž pouze na místa označená symbolem  na obr. A, určená jako i-Size.

Výrobek je vhodný pro montáž na místa označená symbolem  na obr. A, pouze po směru jízdy a s neaktivním airbagem. Autosedačka se doporučuje montovat pouze na zadní sedadla vozidla.

VÝSTRAHY:

1. Výrobek je určen pro děti s hmotností do 36 kg a výškou mezi 40 a 150 cm.
2. Pokud má dítě méně než 15 měsíců nebo méně než 76 cm výšky, nepoužívejte autosedačku po směru jízdy.
3. Tvrdé prvky a plastové součásti zádržného zařízení umístěte a namontujte tak, aby za normálních podmínek používání vozidla nemohly být zachyceny posuvným sedadlem nebo dveřmi vozidla.
4. Při montáži proti směru jízdy nepoužívejte autosedačku na místech, kde je aktivován přední airbag.
5. Všechny bezpečnostní pásy zajišťující dítě musí být správně nastaveny podle velikosti dítěte. Pásy nesmí být překroucené.
6. Popruhy upevňující zádržné zařízení k vozidlu musí být napnuty, stabilizační noha musí mít kontakt s podlahou vozidla.
7. Ujistěte se, že břišní pásy procházejí nízkou, aby správně zajistily pánev.
8. Pokud byl výrobek vystaven silným vlivům (jako náraz), vyměňte jej.
9. Neprovádějte žádné úpravy autosedačky nebo nepřidávejte nové prvky bez souhlasu schvalovacího orgánu. Pro zajištění maximální bezpečnosti dítěte zařízení namontujte a používejte v souladu s pokyny návodu.
10. Chraňte dítě a autosedačku proti slunci (například zakryjte autosedačku kusem světlého



oblečení). Pokud autosedačka není zakrytá, snažte se ji nevystavovat slunci. V opačném případě může být autosedačka příliš horká pro pokožku dítěte.

11. Nikdy nenechávejte dítě samotné v autosedačce ve vozidle.
12. Zavazadla a další podobné předměty zajistěte tak, aby při nehodě nezpůsobily žádné zranění.
13. Nepoužívejte autosedačku bez látkového potahu.
14. Potah nenahrazujte jiným potahem z jiné sady. Je nedílnou součástí sady a má vliv na funkčnost zádržného zařízení.
15. Tento návod mějte vždy u sebe.
16. Seznamte se s uživatelským manuálem vozidla.

POPIS SOUČÁSTÍ (OBR. B)

1. Opěradlo
2. Opěrka hlavy
3. Vodítko ramenního pásu
4. Redukční vložka pro kojence
5. Ochranné vycpávky ramenního pásu
6. Pětibodové bezpečnostní pásy
7. Spona bezpečnostních pásů
8. Tlačítko pro nastavení napnutí bezpečnostních pásů
9. Popruh pro seřízení napnutí bezpečnostních pásů
10. Páčka pro nastavení sklonu sedadla
11. Indikátor rozložení stabilizační nohy
12. Stabilizační noha
13. Tlačítko pro nastavení stabilizační nohy
14. Prodloužená část stabilizační nohy
15. Páčka pro nastavení opěrky hlavy
16. Systém boční ochrany
17. Vodítko břišního pásu
18. Ramena ISOFIX
19. Tlačítko pro otáčení autosedačky
20. Páčka posunu ISOFIX
21. Rám proti otáčení
22. Magnety přidržující vnitřní pásy

MONTÁŽ VE VOZIDLE

Montáž autosedačky	Orientace autosedačky	Poloha autosedačky	Rozměry dítěte
<p>– Montáž pomocí ISOFIX a stabilizační nohy</p> <p>Děti s výškou pod 60 cm – pouze ležící poloha</p>	Proti směru jízdy		Od 40 do 105 cm Hmotnost dítěte: maximálně 18 kg
<p>– Montáž pomocí ISOFIX a stabilizační nohy</p>	Po směru jízdy		Od 76 do 105 cm Hmotnost dítěte: maximálně 18 kg
<p>– Montáž pomocí ISOFIX a automobilových pásů</p> <p>– Montáž pomocí samotných automobilových pásů</p> <p>Děti s výškou nad 125 cm – pouze vzpřímená poloha</p>	Po směru jízdy		Od 100 do 150 cm

PROTI SMĚRU JÍZDY (40–105 CM)

Pozor! Děti do výšky 61 cm mohou používat autosedačku pouze s redukční vložkou (obr. C).

1. Vysuňte stabilizační nohu (obr. 1 a 2).
2. Umístěte autosedačku na sedadlo vozidla.
3. Stisknutím páčky posunu vysuňte ramena ISOFIX (obr. 3). Upevněte ramena ISOFIX do háčků umístěných v sedadle vozidla (obr. 4). Ramena zapadnou a uslyšíte charakteristické cvaknutí. Zelený indikátor na tlačítku ISOFIX musí být viditelný na obou stranách autosedačky.

4. Ujistěte se, že rám proti otáčení je pevně přitlačen k opěradlu sedadla ve vozidle (obr. 5). Zatlačte autosedačku směrem k opěradlu. Zatlačte na základnu levým a pravým pohybem směrem k opěradlu sedadla vozidla, dokud nebude zcela zarovnána se zadní částí rámu proti otáčení.
5. Stiskněte tlačítko pro nastavení stabilizační nohy. Její prodloužená část se musí automaticky vysunout (obr. 6a).
6. Nastavte výšku nohy tak, aby patka byla nadoraz na podlaze vozidla. Pak tlačítko uvolněte.
7. Ujistěte se, že indikátor rozložení stabilizační nohy je zelený a noha se dotýká podlahy vozidla (obr. 6b) a není vychýlená (obr. 6c).

POZOR! Nikdy nedávejte patku stabilizační nohy na úložný prostor v podlaze vozidla. Při nehodě hrozí rozbití úložného prostoru. Budete-li mít pochybnosti, nahlédněte do uživatelského manuálu vozidla.

POZOR! Stabilizační noha nikdy nesmí viset ve vzduchu a nevládejte pod ni žádné předměty.

8. Stiskněte tlačítko pro otáčení autosedačky (19, obr. B) a pak nastavte autosedačku do boční polohy v úhlu 90° (obr. 7)
9. Uvolněte ramenní pásy autosedačky stisknutím tlačítka pro nastavení pásů (obr. 8)
Pro usnadnění při vkládání dítěte do autosedačky použijte magnety přidržující pásy.
10. Vložte dítě do autosedačky.
11. Spojte přezky pásů a pak je vložte do spony (obr. 10). Uslyšíte charakteristické cvaknutí.
12. Zatažením za popruh utáhněte pásy (obr. 14). Pro uvolnění pásů stiskněte tlačítko pro nastavení pásů a zatáhněte za ramenní pásy (obr. 8).
13. Nastavte opěrku hlavy (viz: Nastavení opěrky hlavy).
14. Pomocí tlačítka pro otáčení (19, obr. B) otočte autosedačku tak, aby byla nastavena proti směru jízdy. Správné nastavení indikuje cvaknutí.
15. Chcete-li rozepnout pětibodové bezpečnostní pásy autosedačky, stiskněte červené tlačítko na sponě (obr. 9).

Pozor! Redukční vložku odstraňte, pokud autosedačku používá dítě s výškou nad 61 cm (obr. 11).

Pozor! Ujistěte se, že bezpečnostní pásy autosedačky těsně přiléhají k tělu dítěte a nejsou překroucené (obr. 14). Ujistěte se, že břišní pásy procházejí nízko a chrání pánev dítěte. Pásy musí těsně přiléhat k tělu dítěte, nesmí být však příliš těsné a způsobovat nepohodlí (obr. 15).

PO SMĚRU JÍZDY (76–105 CM)

1. Vysuňte stabilizační nohu (obr. 1 a 2).
2. Umístěte autosedačku na sedadlo vozidla.
3. Stisknutím páčky posunu vysuňte ramena ISOFIX (obr. 3). Upevněte ramena ISOFIX do háčků

umístěných v sedadle vozidla (obr. 4). Ramena zapadnou a uslyšíte charakteristické cvaknutí. Zelený indikátor na tlačítku ISOFIX musí být viditelný na obou stranách autosedačky.

- Ujistěte se, že rám proti otáčení je pevně přitlačen k opěradlu sedadla ve vozidle (obr. 5). Zatlačte autosedačku směrem k opěradlu. Zatlačte na základnu levým a pravým pohybem směrem k opěradlu sedadla vozidla, dokud nebude zcela zarovnána se zadní částí rámu proti otáčení.
- Stiskněte tlačítko pro nastavení stabilizační nohy. Její prodloužená část se musí automaticky vysunout (obr. 6a).
- Nastavte výšku nohy tak, aby patka byla nadoraz na podlaze vozidla. Pak tlačítko uvolněte.
- Ujistěte se, že indikátor rozložení stabilizační nohy je zelený a noha se dotýká podlahy vozidla (obr. 6b) a není vychýlená (obr. 6c).

POZOR! Nikdy nedávejte patku stabilizační nohy na úložný prostor v podlaze vozidla. Při nehodě hrozí rozbití úložného prostoru. Budete-li mít pochybnosti, nahlédněte do uživatelského manuálu vozidla.

POZOR! Stabilizační noha nikdy nesmí viset ve vzduchu a nekládejte pod ni žádné předměty.

- Stiskněte tlačítko pro otáčení sedadla (19, obr. B) a pak nastavte autosedačku do boční polohy v úhlu 90° (obr. 7)
- Uvolněte ramenní pásy autosedačky stisknutím tlačítka pro nastavení pásů (obr. 8)
Pro usnadnění při vládání dítěte do autosedačky použijte magnety přidržující pásy.
- Umístěte dítě na sedadlo.
- Spojte přezky pásů a pak je vložte do spony (obr. 10). Uslyšíte charakteristické cvaknutí.
- Zatažením za popruh utáhněte pásy (obr. 14). Pro uvolnění pásů stiskněte tlačítko pro nastavení pásů a zatáhněte za ramenní pásy (obr. 8).
- Nastavte opěrku hlavy (viz: Nastavení opěrky hlavy).
- Stiskněte tlačítko pro otáčení autosedačky (19, obr. B) a pak nastavte autosedačku do polohy po směru jízdy. Pomocí tlačítka pro nastavení sklonu nastavte autosedačku do požadované polohy.
- Chcete-li rozepnout pětibodové bezpečnostní pásy autosedačky, stiskněte červené tlačítko na sponě (obr. 9).

PO SMĚRU JÍZDY (100–150 CM)

- Složte stabilizační nohu (viz: Demontáž autosedačky – stabilizační noha).
- Odeberte bezpečnostní pásy autosedačky (viz: Demontáž bezpečnostních pásů autosedačky).
- Stiskněte tlačítko pro otočení autosedačky (19, obr. B) a pak nastavte autosedačku do

polohy po směru jízdy. Správné nastavení indikuje cvaknutí.

- Umístěte autosedačku na sedadlo vozidla na místo určené k montáži.

Pozor! Pokud provádíte montáž bez systému ISOFIX, přeskočte krok 5.

- Stisknutím páčky posunu ISOFIX na obou stranách vysuňte ramena ISOFIX (obr. 3). Upevněte ramena ISOFIX do háčků umístěných v sedadle vozidla (obr. 4). Ramena zapadnou a uslyšíte charakteristické cvaknutí. Zelený indikátor na tlačítku ISOFIX musí být viditelný na obou stranách autosedačky (obr. 4).
- Ujistěte se, že rám proti otáčení je pevně přitlačen k opěradlu sedadla ve vozidle (obr. 5). Zatlačte na základnu levým a pravým pohybem směrem k opěradlu sedadla vozidla, dokud nebude zcela zarovnána se zadní částí rámu proti otáčení.
- Vložte dítě do autosedačky (obr. 28) a nastavte opěrku hlavy (viz: Nastavení opěrky hlavy).
- Vedte ramenní pás vodičkem ramenního pásu, které je v opěrce hlavy autosedačky. Protáhněte břišní pás vodičkem břišního (obr. 29a).
- Zapněte bezpečnostní pásy. Ujistěte se, že pásy nejsou překroucené (obr. 29b).
- Ujistěte se, že pásy jsou správně umístěny ve vodičkách (obr. 29c).

DEMONTÁŽ AUTOSEDAČKY – STABILIZAČNÍ NOHA

Stiskněte tlačítko pro nastavení stabilizační nohy (13, obr. B) a pak zasuňte její prodlouženou část. Indikátor západky stabilizační nohy se rozsvítí červeně. Složte stabilizační nohu (obr. 27).

DEMONTÁŽ AUTOSEDAČKY – ISOFIX

Zatlačte páčku posunu ISOFIX (20, obr. B) na obou stranách a odepněte ramena ISOFIX. Háčky se uvolní a barva indikátoru ISOFIX se změní ze zelené na červenou. Skryjte ramena ISOFIX do základny autosedačky stisknutím páčky posunu (20, obr. B).

DEMONTÁŽ BEZPEČNOSTNÍCH PÁSŮ

- Rozepněte pětibodové bezpečnostní pásy autosedačky stisknutím červeného tlačítka na sponě (obr. 16).
- Vyjměte sponu pětibodových bezpečnostních pásů autosedačky z ochrany rozkroku (obr. 17). Protáhněte sponu otvorem v potahu (obr. 18) a pak ji schovejte do úložného prostoru v sedadle pod potahem.
- Zatáhněte páčku pro nastavení opěrky hlavy (A, obr. 31) a zvedněte opěrku hlavy (obr. 19) tak, aby otvory v opěradle a opěrce hlavy byly ve stejné výšce (obr. 20).
- Rozepněte vycpávky pětibodových bezpečnostních pásů (obr. 21) a pak je protáhněte otvory v opěradle (obr. 22).

5. Stiskněte tlačítka pro nastavení pásů a zatáhněte za ně, abyste uvolnili ramenní pásy (obr. 23).
6. Odepněte potah (obr. 24).
7. Ramenní pásy se sponou schovejte na místo uvedené na obrázku, které se nachází v opěradle sedadla (obr. 25).
8. Zapněte zpět odepnutý potah (obr. 26).

NASTAVENÍ OPĚRKY HLAVY

Chcete-li změnit výšku opěrky hlavy:

1. Držte tlačítko pro nastavení napnutý bezpečnostních pásů (8), uvolněte pásy, umožní to volněji nastavit výšku opěrky hlavy
2. zatáhněte za páčku pro nastavení opěrky hlavy (obr. 12).

Opěrku hlavy nastavte tak, aby ramenní pásy nebyly příliš vysoko, například v úrovni uší nebo nad nimi, ani příliš nízko, například za zády dítěte (obr. 13).

K dispozici je 14 výškových úrovní opěrky hlavy.

NASTAVENÍ SKLONU SEDADLA

Chcete-li nastavit sklon sedadla, stiskněte páčku pro nastavení sklonu (obr. 30) a nastavte autosedačku do vybrané polohy. Lehce zahýbejte sedadlem, dokud neuslyšíte zřetelný zvuk cvaknutí – sedadlo je zajištěno v požadované poloze.

Autosedačka má 5 úrovní nastavení sklonu v poloze proti směru jízdy a po směru jízdy.

Pozor! Děti s výškou do 60 cm mohou používat autosedačku pouze vleže.

Pozor! Děti s výškou nad 125 cm mohou používat autosedačku pouze ve vzpřímené poloze.

OTÁČENÍ AUTOSEDAČKY

Otočný mechanismus je funkce, která pomáhá pohodlně umístit nebo vyjmout dítě z autosedačky.

Stiskněte tlačítko pro otáčení autosedačky (19, obr. B), otočte autosedačku o 90 stupňů. Díky této funkci můžete dítě snadno vložit a vyjmout z autosedačky. Pak otočte autosedačku nastavením sedadla do polohy proti směru nebo po směru jízdy. Správné nastavení bude indikovat cvaknutí.

SEJMUTÍ POTAHU

Chcete-li sejmut potah autosedačky, postupujte takto:

1. Zatáhněte za páčku pro nastavení opěrky hlavy (A, obr. 31) a zvedněte opěrku hlavy nahoru (B, obr. 31).

2. Odepněte ochranné vycpávky pětibodových bezpečnostních pásů (C, obr. 31) a pak protáhněte ramenní pásy otvory v opěradle (D, obr. 31).
 3. Uvolněte západky v materiálu a pak sejměte potah na opěrce hlavy (obr. 32).
 4. Odstraňte pryžové háčky a pak sejměte potah ze spodní části sedadla (obr. 33).
- Chcete-li zpět natáhnout potah na autosedačku, proveďte výše uvedené kroky v opačném pořadí.

ČIŠTĚNÍ A ÚDRŽBA

Lehké znečištění čistěte vlhkou houbou a jemný čisticím prostředkem.

Potah můžete prát při maximální teplotě 30 °C. Za tímto účelem potah úplně rozepněte a zcela sejměte z těla autosedačky (viz: Sejmутí potahu).

K sušení nepoužívejte sušičku. Potah nesušte na přímém slunci. Plastové prvky vyčistěte vlhkým hadříkem a jemným čisticím prostředkem.

Pozor! Nepoužívejte silné čisticí prostředky nebo bělidla.

Fotografie jsou pouze ilustrační, skutečný vzhled výrobku se může lišit od vyobrazení na fotografiích.

HU

Kedves Ügyfelünk!

Ha bármilyen észrevétele vagy kérdése van a vásárolt termékről, lépjen kapcsolatba velünk: help@lionelo.com

Gyártó:

BrandLine Group Sp. z o. o.

A. Kręglewskiego 1, 61-248 Poznań, Lengyelország

A termék a következő szabvány szerint készült: R129.

Tájékoztató 40 - 105 cm testmagasságú gyermekek esetében (a gyermek maximális súlya 18 kg)

FIGYELEM. Ez egy „i-Size” kategóriájú megerősített gyermekbiztonsági rendszer. Az ENSZ 129. számú előírás szerinti jóváhagyással rendelkezik „i-Size” ülésen való használatra a járműgyártó által a jármű felhasználói kézikönyvében leírtak szerint.

Kétség esetén forduljon a megerősített gyermekbiztonsági rendszer gyártójához vagy a viszonteladóhoz.

Tájékoztató 100 - 150 cm testmagasságú gyermekek esetében

FIGYELEM. Ez egy „i-Size” kategóriájú ülésmagasítóval felszerelt, megerősített gyermekbiztonsági rendszer. Az ENSZ 129. számú előírás szerinti jóváhagyással rendelkezik elsődlegesen „i-Size” üléseken való használatra a járműgyártó által a jármű felhasználói kézikönyvében leírtak szerint.

Kétség esetén forduljon a megerősített gyermekbiztonsági rendszer gyártójához vagy a viszonteladóhoz.

A termék csak az A ábrán  szimbólummal, i-Size jelöléssel jelölt helyekre szerelhető be.

A termék az A ábrán  szimbólummal jelölt helyekre, kizárólag a menetiránnyal szemben és inaktívált légszák mellett szerelhető be. A gyerekülés beszerelése kizárólag a gépkocsi hátsó ülésein javasolt.

FIGYELMEZTETÉSEK:

1. A termék legfeljebb 36 kg súlyú, valamint 40 és 150 cm közötti testmagasságú gyermekek esetében használható.
2. Amennyiben a gyermeke 15 hónaposnál fiatalabb vagy 76 cm-nél alacsonyabb, ne használja a gyerekülést menetiránnyal szemben.
3. A gyermekbiztonsági rendszer kemény és műanyag elemeit úgy kell elhelyezni és felszerelni, hogy normál felhasználási körülmények mellett ne tudjanak beszorulni a mozgó ülés vagy a jármű ajtaja által.
4. Menetiránynak háttal történő bekötés esetén ne használja a gyerekülést olyan helyen, ahol aktív az első légszák.
5. A gyermeket rögzítő biztonsági öveknek szorosan kell illeszkedniük a gyermek testéhez. Az övek nem lehetnek megcsavarodva.
6. A gyermekbiztonsági rendszert járműhöz rögzítő hevedereknek feszesnek kell lenniük, a stabilizáló lábnak érintkeznie kell a gépkocsi padlójával.
7. Ellenőrizze, hogy a medenceöv kellően alacsonyan fut a medence megfelelő rögzítése érdekében.
8. Ha a terméket erős külső behatás érte (pl. ütközés), akkor azt ki kell cserélni.
9. A jóváhagyó hatóság jóváhagyása nélkül tilos bármilyen módosítást végrehajtani a gyerekülésen, vagy azokat új elemekkel bővíteni. A gyermek maximális biztonsága érdekében a terméket a használati utasításban foglaltak szerint kell rögzíteni és használni.
10. Védje gyermekét és a gyerekülést a naptól (például a gyerekülés letakarásával egy világos



ruhadarabbal). Ha a gyerekülés nincs letakarva, próbálja meg nem kitenni a napsugárzás hatásának. Ellenkező esetben a gyerekülés túlságosan forróvá válhat a gyermeke bőrének.

11. Soha ne hagyja a gyermeket felügyelet nélkül a gyerekülésben.
12. Megfelelően rögzítse a csomagokat és az utastérben lévő egyéb tárgyakat, hogy ütközés esetén ne tudjanak sérülést okozni.
13. Ne használja a gyerekülést huzat nélkül.
14. A huzat nem cserélhető le más termékből származó huzatra. A huzat a termék szerves részét képezi és hatással van a gyermekbiztonsági rendszer működésére.
15. Mindig legyen kéznél a termék használati útmutatója.
16. Olvassa el a jármű gyártójának felhasználói kézikönyvét.

ALKATRÉSZLISTA (B. ÁBRA)

1. Háttámla
2. Fejtámla
3. Vállöv vezető
4. Csecsemő szűkítőbetét
5. Vállpárna
6. 5 pontos biztonsági öv
7. Biztonsági öv csat
8. Biztonsági öv beállító gomb
9. Biztonsági öv beállító heveder
10. Ülés dőlésszabályozó kar
11. Stabilizáló láb pozíció jelző
12. Stabilizáló láb
13. Stabilizáló láb szabályozó gomb
14. Stabilizáló láb kitolható eleme
15. Fejtámla beállító kar
16. Oldalvédelem
17. Deréköv vezető
18. ISOFIX rögzítőkarak
19. Ülésforgató gomb
20. ISOFIX mozgató kar
21. Bázis talp
22. Belső öv rögzítő mágnesek

A GYEREKÜLÉS BESZERELÉSE

A gyerekülés beszerelése	Menetirány	A gyerekülés pozíciója	Testmagasság
<p>- Beszerelés ISOFIX rögzítőrendszerrel és a stabilizáló lábbal</p> <p>60 cm testmagasságig - kizárólag fekvő pozíció</p>	Menetiránynak háttal		40 – 105 cm között Testsúly: max. 18 kg
<p>- Beszerelés ISOFIX rögzítőrendszerrel és a stabilizáló lábbal</p>	Menetiránnyal szemben		76 – 105 cm között Testsúly: max. 18 kg
<p>- Beszerelés ISOFIX rögzítőrendszerrel és a gépkocsi biztonsági övével</p> <p>- Beszerelés a gépkocsi biztonsági övével</p> <p>125 cm testmagasság felett - kizárólag ülő pozíció</p>	Menetiránnyal szemben		100 – 150 cm között

MENETIRÁNYNAK HÁTTAL (40 – 105 CM)

Figyelem! 61 cm testmagasság alatt a gyerekülés csak szűkítőbetéttel használható (C. ábra).

1. Tolja ki a stabilizáló lábat (1. és 2. ábra)
2. Helyezze le a gyerekülést a jármű ülésére.
3. Nyomja meg a mozgató kart és húzza ki az ISOFIX rögzítő karokat (3. ábra). Rögzítse az

ISOFIX rögzítő karokat az autósülésben található két rögzítési pontban (4. ábra). A karok rögzítését egy jellegzetes kattanás jelzi. Az ISOFIX gombján látható jelzésnek mindkét oldalon zöld színűnek kell lennie.

4. Ellenőrizze, hogy a bázislapot kellően az autóülés háttámlájához nyomta (5. ábra). Nyomja a gyerekülést a háttámla irányába. Nyomja a bázislapot bal-jobb mozdulattal a háttámla irányába egészen addig, hogy az érintkezzen a háttámlával.
5. Nyomja meg a stabilizáló láb szabályozó gombot. Automatikusan ki kell tolódnia a lábnak (6a. ábra).
6. Állítsa be a láb magasságát, hogy az érintkezzen a jármű padlózatával. Elengedheti a szabályozó gombot.
7. Ellenőrizze, hogy a stabilizáló láb pozíció jelző zöld színű és a láb függőleges pozícióban van (6c. ábra), valamint érintkezik a jármű padlózatával (6b. ábra).

FIGYELEM! Soha se támassza a stabilizáló láb talpát a gépkocsi padlórekeszének fedelére. Baleset esetén fennáll a padlórekesz beszakadásának kockázata. Ha bármilyen kétségei lennének, olvassa el a gépkocsi felhasználói kézikönyvét.

FIGYELEM! A stabilizáló láb sohasem lóghat a levegőben, valamint semmilyen tárgyat sem szabad aláaknani és azzal megtámasztani.

8. Nyomja meg az ülésforgató gombot (19, B. ábra), majd állítsa az ülést oldalirányba, 90°-ba (7. ábra).
9. Lazítsa meg a gyerekülés vállövét az övbeállító gomb megnyomásával (8. ábra)

A gyermek könnyebb behelyezéséhez használja az övtartó mágneseket.

10. Helyezze be a gyermeket az ülésbe.
11. Csatlakoztassa az övcsatlakozókat, majd dugja be az öveket a csatba (10. ábra). Egy jellegzetes kattanást fog hallani.
12. Húzza meg a hevedert az övek megfeszítéséhez (14. ábra). Az övek meglazításához nyomja meg az övbeállító gombot és húzza meg a vállöveket (8. ábra).
13. Állítsa be a fejtámlát (lásd: A fejtámla beállítása).
14. Az ülésforgató gomb (19, B. ábra) segítségével fordítsa el a gyerekülést úgy, hogy az a menetiránynak háttal nézzen. A helyes beállítást egy kattanás jelzi.
15. A gyerekülés 5 pontos biztonsági övének kioldásához nyomja meg a csaton lévő piros gombot (9. ábra).

Figyelem! Vegye ki a szűkítőbetétet a gyerekülésből, ha a gyermek testmagassága meghaladja a 61 cm-t (11. ábra).

Figyelem! Ellenőrizze, hogy a gyerekülés biztonsági öve szorosan illeszkedik a gyermek testéhez és nincs megcsavarodva (14. ábra). Ellenőrizze, hogy a medenceöv kellően

alacsonyan fut a medence megfelelő védelme érdekében. A biztonsági öveknek szorosan kell illeszkedniük a gyermek testéhez, de nem lehetnek túl feszesek és nem okozhatnak kényelmetlenséget (15. ábra).

MENETIRÁNNYAL SZEMBEN (76 – 105 CM)

1. Tolja ki a stabilizáló lábat (1. és 2. ábra)
2. Helyezze le a gyerekülést a jármű ülésére.
3. Nyomja meg a mozgató kart és húzza ki az ISOFIX rögzítő karokat (3. ábra). Rögzítse az ISOFIX rögzítő karokat az autósülésben található két rögzítési pontban (4. ábra). A karok rögzítését egy jellegzetes kattánás jelzi. Az ISOFIX gombján látható jelzésnek mindkét oldalon zöld színűnek kell lennie.
4. Ellenőrizze, hogy a bázislapot kellően az autóülés háttámlájához nyomta (5. ábra). Nyomja a gyerekülést a háttámla irányába. Nyomja a bázislapot bal-jobb mozdulattal a háttámla irányába egészen addig, hogy az érintkezzen a háttámlával.
5. Nyomja meg a stabilizáló láb szabályozó gombot. Automatikusan ki kell tolódnia a lábnek (6a. ábra).
6. Állítsa be a stabilizáló láb hosszát, hogy az érintkezzen a gépkocsi padlózatával, majd engedje el a gombot.
7. Ellenőrizze, hogy a stabilizáló láb pozíció jelző zöld színű és a láb függőleges pozícióban van (6c. ábra), valamint érintkezik a jármű padlózatával (6b. ábra).

FIGYELEM! Soha se támassza a stabilizáló láb talpát a gépkocsi padlórekeszének fedelére. Baleset esetén fennáll a padlórekesz beszakadásának kockázata. Ha bármilyen kétségei lennének, olvassa el a gépkocsi felhasználói kézikönyvét.

FIGYELEM! A stabilizáló láb sohasem lóghat a levegőben, valamint semmilyen tárgyat sem szabad alárakni és azzal megtámasztani.

8. Nyomja meg az ülésforgató gombot (19, B. ábra), majd állítsa az ülést oldalirányba, 90°-ba (7. ábra).
9. Lazítsa meg a gyerekülés vállövét az övbeállító gomb megnyomásával (8. ábra)
A gyermek könnyebb behelyezéséhez használja az övtartó mágneseket.
10. Helyezze be a gyermeket az ülésbe.
11. Csatlakoztassa az övcsatlakozókat, majd dugja be az öveket a csatba (10. ábra). Egy jellegzetes kattánást fog hallani.
12. Húzza meg a hevedert az övek megfeszítéséhez (14. ábra). Az övek meglazításához nyomja meg az övbeállító gombot és húzza meg a vállöveket (8. ábra).
13. Állítsa be a fejtámlát (lásd: A fejtámla beállítása).

14. Nyomja meg az ülésforgató gombot (19, B. ábra), majd állítsa az ülést menetiránnyal szemben állásba. Állítsa az ülést a kívánt állásba a dőlésszög szabályozó gombbal.
15. A gyerekülés 5 pontos biztonsági övének kioldásához nyomja meg a csaton lévő piros gombot (9. ábra).

MENETIRÁNNYAL SZEMBEN (100 – 150 CM)

1. Csukja össze a stabilizáló lábat (lásd: A gyerekülés eltávolítása - stabilizáló láb).
2. A gyerekülés öveinek eltávolítása (lásd: A gyerekülés öveinek eltávolítása).
3. Nyomja meg az ülésforgató gombot (19, B. ábra), majd állítsa az ülést menetiránnyal szemben állásba. A helyes beállítást egy kattanas jelzi.
4. Helyezze le a gyerekülést a jármű ülésére a beszerelés helyén.
Figyelem! A gyerekülés ISOFIX rögzítőrendszer nélküli beszerelése esetén hagyja ki az 5. számú lépést.
5. Nyomja meg mindkét oldalon az ISOFIX mozgókart és húzza ki az ISOFIX rögzítő karokat (3. ábra). Rögzítse az ISOFIX rögzítő karokat az autósülésben található két rögzítési pontban (4. ábra). A karok rögzítését egy jellegzetes kattanas jelzi. Az ISOFIX gombján látható jelzésnek a gyerekülés mindkét oldalán zöld színűnek kell lennie (4. ábra).
6. Ellenőrizze, hogy a bázislapot kellően az autósülés háttámlájához nyomta (5. ábra). Nyomja a bázislapot bal-jobb mozdulattal a háttámla irányába egészen addig, hogy az érintkezzen a háttámlával.
7. Helyezze be a gyermeket az ülésbe (28. ábra) és állítsa be a fejtámlát (lásd: A fejtámla beállítása).
8. Vezesse át a vállövet a gyerekülés fejtámláján lévő vállöv vezetőn. Vezesse át a medenceövet a medenceöv vezetőn (29a. ábra).
9. Kösse be a biztonsági övet. Ellenőrizze, hogy az övek nincsenek megcsavarodva (29b. ábra).
10. Ellenőrizze, hogy az övek megfelelően fekszenek az övvezetőben (29c. ábra).

A GYEREKÜLÉS ELTÁVOLÍTÁSA - STABILIZÁLÓ LÁB

Nyomja meg a stabilizáló láb szabályozó gombot (13, B. ábra), majd tolja be a láb kitolható részét. A stabilizáló láb jelzése piros színűre változik. Csukja össze a stabilizáló lábat (27. ábra).

A GYEREKÜLÉS ELTÁVOLÍTÁSA - ISOFIX

Nyomja meg mindkét oldalt az ISOFIX mozgókart (20, B. ábra) és húzza ki az ISOFIX rögzítő karokat. A rögzítési pontok kioldódnak és az ISOFIX jelzések zöldről pirosra változnak. Tolja be az ISOFIX rögzítőkarokat, nyomja be őket a bázislapba (20, B. ábra).

A GYEREKÜLÉS ÖVEINEK ELTÁVOLÍTÁSA

1. Oldja ki a gyerekülés 5 pontos biztonsági övét a csaton lévő piros gomb megnyomásával (16. ábra).
2. Vegye ki a gyerekülés 5 pontos biztonsági övének csatját az ágyékpárnából (17. ábra). Tegye át a csatot a huzat nyílásán (18. ábra), majd helyezze a gyerekülés huzata alatt található tárolórekeszbe.
3. Húzza meg a fejtámla állítókart (A, 31. ábra) és emelje fel a fejtámlát (19. ábra) úgy, hogy a háttámlán és a fejtámlán lévő nyílások azonos magasságba kerüljenek (20. ábra).
4. Oldja ki az 5 pontos biztonsági öv párnáit (21. ábra), majd tegye át őket a háttámla nyílásain (22. ábra).
5. Nyomja meg az övbeállító gombot és húzza meg a vállövek meglazításához. (23. ábra).
6. Nyissa ki a huzatot (24. ábra).
7. Tegye el a vállövet a csattal együtt az ülés háttámlájának ábrán megjelölt helyére (25. ábra).
8. Zárja újra az előbb kinyitott huzatot (26. ábra).

A FEJTÁMLA BEÁLLÍTÁSA

A fejtámla magasságának módosításához:

1. A biztonsági öv beállító gombját (8) benyomva tartva lazítsa meg az övet, majd állítsa be a fejtámla magasságát
2. húzza meg a fejtámla beállító kar (12. ábra).

A fejtámlát úgy kell beállítani, hogy a vállövek ne legyenek túl magasban, például a fül vonalában vagy a felett, illetve ne legyenek túl alacsonyan, például a gyermek háta mögött (13. ábra).

14 fejtámla magassági szint közül választhat.

ÜLÉS DŐLÉSSZÖGÉNEK BEÁLLÍTÁSA

Az ülés dőlésszögének beállításához nyomja meg a dőlésszög beállító kart (30. ábra) és állítsa a gyerekülést a kívánt állásba. Finoman mozgassa meg az ülést egy jellegzetes „kattanás” hang meghallásáig - ez a kattanás az ülés rögzülését jelzi a kiválasztott állásban.

A gyerekülés menetiránynak háttal és menetiránnyal szemben is 5 fokozatban állítható.

Figyelem! 60 cm testmagasságig - a gyerekülés kizárólag fekvő pozícióban használható.

Figyelem! 125 cm testmagasság felett - a gyerekülés kizárólag ülő pozícióban használható.

AZ ÜLÉS FORGATÁSA

A forgató mechanizmus megkönnyíti a gyermek kényelmes behelyezését vagy kivételét a gyerekülésből.

Nyomja meg az ülésforgató gombot (19, B. ábra) és forgassa el az ülést 90 fokkal. Ennek a funkciónak a segítségével könnyedén behelyezheti vagy kiveheti a gyermeket a gyerekülésből. Ezután fordítsa a gyerekülést menetiránynak háttal vagy menetiránnyal szemben állásba. A helyes beállítást egy kattánás jelzi.

A HUZAT LEVÉTELE

A gyerekülés huzat levételének menete:

1. Húzza meg a fejtámla beállító kart (A, 31. ábra) és emelje fel a fejtámlát. (B, 31. ábra)
2. Oldja ki az 5 pontos biztonsági öv párnáit (C, 31. ábra), majd tegye át a vállövet a háttámla nyílásain (D, 31. ábra).
3. Pattintsa ki a huzaton lévő patenteket, majd vegye le a fejtámla huzatát (32. ábra).
4. Távolítsa el a gumi rögzítőket, majd vegye le a huzatot az ülés alsó részéről (33. ábra).

A huzat felhúzását fordított sorrendben kell végezni.

TISZTÍTÁS ÉS KARBANTARTÁS

A huzat kisebb szennyeződéseit enyhe tisztítószerrel nedvesített szivaccsal kell tisztítani.

A huzat legfeljebb 30°C-on mosható. Ehhez nyissa ki és teljesen vegye le a huzatot a gyerekülésről (lásd: A huzat levétele).

A szárításhoz ne használjon szárítógépet. A huzatot nem szabad a napsugárzásnak kitenni szárítás céljából. A gyerekülés műanyag elemei nedves törülközővel és enyhe mosószerrel tisztíthatók.

Figyelem! Ne használjon erős mosószereket vagy fehérítőszereket.

A képek csak tájékoztató jellegűek, a termékek tényleges kinézete eltérhet a képeken látottaktól.

Stimate Client!

Dacă aveți observații sau întrebări cu privire la produsul achiziționat, vă rugăm să ne contactați: help@lionelo.com

Producător:

BrandLine Group Sp. z o. o.

A. Kręglewskiego 1, 61-248 Poznań, Polska

Produsul îndeplinește cerințele standardului: R129/03.**Informații pentru grupa de creștere de la 40 la 105 cm (greutatea maximă a copilului 18 kg).**

OBSERVAȚII. Acesta este un sistem de siguranță îmbunătățit pentru copiii din categoria "i-Size". Acesta a fost omologat, în conformitate cu Regulamentul nr. 129 al ONU, pentru utilizarea în locurile de ședere din categoria "i-Size", așa cum este indicat de către producătorii de vehicule în manualul vehiculului.

În caz de îndoială, consultați producătorul sau vânzătorul cu amănuntul al sistemului de siguranță pentru copii.

Informația dla grupy wzrostowej od 100 do 150 cm

OBSERVAȚII. Acesta este un sistem de siguranță îmbunătățit pentru copiii de tip "scaun înălțător din categoria i-Size". Acesta a fost omologat, în conformitate cu Regulamentul 129 al ONU, pentru a fi utilizat în principal în locurile de ședere pentru "i-Size", așa cum este indicat de către producătorii de vehicule în manualul vehiculului.

În caz de îndoială, consultați producătorul sau vânzătorul cu amănuntul al sistemului de siguranță pentru copii.

Produsul este adecvat numai pentru instalarea în locurile marcate cu simbolul  în FIG. A, și marcate ca fiind i-Size.

Produsul este potrivit pentru instalarea pe locul marcat cu  în FIG. A. doar orientat cu fața spre direcția de mers și cu airbagul dezactivat. Se recomandă ca scaunul să fie instalat numai pe locurile din spate ale vehiculului.

AVERTISMENTE:

1. Produsul este conceput pentru copii cu o greutate de până la 36 kg și o înălțime cuprinsă între 40 și 150 cm.
2. Dacă copilul dvs. are mai puțin de 15 luni sau o înălțime mai mică de 76 cm, nu utilizați



- scaunul cu fața spre față.
3. Piesele dure și piesele din plastic ale sistemului de siguranță pentru copii trebuie poziționate și instalate astfel încât să nu poată fi prinse de un scaun glisant sau de ușa vehiculului în condiții normale ale vehiculului.
 4. Dacă este instalat cu fața spre direcția de mers, nu utilizați scaunul în care este activ airbagul frontal.
 5. Orice centură de siguranță care reține copilul trebuie să fie bine adaptată la mărimea copilului. Centurile nu trebuie să fie răsucite.
 6. Curelele care fixează sistemul de fixare a scaunului în vehicul trebuie să fie strânse, suportul de stabilizare trebuie să fie în contact cu solul mașinii.
 7. Asigurați-vă că centurile subabdominale merg jos pentru a asigura în mod adecvat pelvisul.
 8. Dacă produsul a fost expus la elemente puternice (cum ar fi un impact), înlocuiți-l.
 9. Nu faceți nicio modificare a scaunului și nu adăugați componente noi fără aprobarea autorității de omologare. Pentru a asigura siguranța maximă a copilului dumneavoastră, echipamentul trebuie fixat și utilizat conform recomandărilor din instrucțiuni.
 10. Protejați-vă copilul și scaunul de soare (de exemplu, acoperind scaunul cu o piesă de îmbrăcăminte de culoare deschisă). Dacă scaunul nu este acoperit, încercați să nu-l expuneți la soare. În caz contrar, scaunul poate fi prea cald pentru pielea copilului dumneavoastră.
 11. Nu vă lăsați niciodată copilul singur în scaunul din vehicul.
 12. Bagajele și alte obiecte similare trebuie fixate astfel încât să nu provoace răniri în cazul unei situații de coliziune.
 13. nu utilizați scaunul fără husa din țesătură.
 14. Husa nu poate fi înlocuită cu un articol dintr-un alt set. Constituie parte integrantă a setului și afectează funcționarea sistemului de fixare a scaunului în vehicul.
 15. Purtați întotdeauna cu dumneavoastră acest manual de utilizare.
 16. Consultați instrucțiunile de utilizare ale producătorului vehiculului.

DESCRIERE PĂRȚI (FIG. B)

1. Spătar
2. Tetieră
3. Ghidaj centură de umăr
4. Pernă înălțare bebeluș
5. Pernuțe de protecție pentru centura de umăr
6. Centură de siguranță în 5 puncte
7. Cataramă pentru centura de siguranță

8. Butonul de reglare a centurii de siguranță
9. Cureaua de reglare a tensiunii centurilor de siguranță
10. Maneta de reglare a înclinării scaunului
11. Indicator de extindere a suportului de stabilitate
12. Suport de stabilizare
13. Butonul de reglare pentru suportul de stabilizare
14. Partea de extensie a suportului de stabilizare
15. Maneta de reglare a tetierei
16. Sistem de protecție laterală
17. Ghidajul centurii de siguranță transversale subabdominale
18. Brațe ISOFIX
19. Butonul de rotire a scaunului
20. Maneta de schimbare a scaunelor ISOFIX
21. Cadru anti-rotăție
22. Magneți de fixare a curelei interioare

MONTAJ ÎN AUTOTURISM

Montaj scaun auto	Orientare scaun auto	Poziție scaun auto	Dimensiuni copil
<p>- Montaj cu ajutorul ISOFIX și al suportului de stabilizare</p> <p>Copiii cu înălțimea sub 60 cm - doar în poziție culcată</p>	<p>Cu spatele spre direcția de mers</p>		<p>De la 40 până la 105 cm</p> <p>Greutate copil: maxim 18 kg</p>
<p>- Montaj cu ajutorul ISOFIX și al suportului de stabilizare</p>	<p>Cu fața spre direcția de mers</p>		<p>De la 76 până la 105 cm</p> <p>Greutate copil: maxim 18 kg</p>

<p>- Montaj cu ajutorul ISOFIX și cu ajutorul centurilor auto – Montaj doar cu ajutorul centurilor auto</p> <p>Copiii cu o înălțime mai mare de 125 cm - doar în poziție verticală</p>	<p>Cu fața spre direcția de mers</p>		<p>De la 100 până la 150 cm</p>
---	--------------------------------------	--	---------------------------------

CU SPATELE SPRE DIRECȚIA DE MERS (40 – 105 CM)

ATENȚIE! Copiii cu o înălțime mai mică de 61 cm pot folosi scaunul doar cu un dispozitiv de înălțare. (FIG. C).

1. Extrageți suportul de stabilizare (FIG. 1 și 2).
2. Așezați pe scaunul auto pe suport.
3. Apăsăți maneta de schimbare și extindeți brațele ISOFIX (FIG. 3). 3. Ancorați brațele ISOFIX în ancorele situate pe scaunul autovehiculului (FIG. 4). Brațele se vor interbloca și veți auzi un clic caracteristic. Indicatorul verde de pe butonul ISOFIX trebuie să fie vizibil pe ambele părți ale scaunului.
4. Asigurați-vă că rama anti-rotăție este bine apăsată pe spătarul scaunului auto (FIG. 5). Împingeți scaunul spre spătar. Împingeți baza cu o mișcare stânga-dreapta spre spătarul scaunului autovehiculului până când aceasta este complet aliniată cu spătarul cadrului anti-rotăție.
5. Apăsăți butonul de reglare de pe suportul de stabilizare. Partea de extensie ar trebui să se extindă automat (FIG. 6a).
6. Reglați înălțimea suportului astfel încât suportul să întâmpine rezistență din partea podelei vehiculului. Acum puteți elibera butonul.
7. Asigurați-vă că indicatorul de extensie a suportului de stabilizare este verde și că suportul atinge solul vehiculului (FIG. 6b) și nu este răsucit. (FIG. 6c).

ATENȚIE! Nu montați niciodată baza suportului de susținere pe torpedoul din podeaua mașinii. Procedând astfel, există riscul ca torpedoul să se agațe în cazul unui accident. Dacă aveți îndoieli, consultați manualul vehiculului dvs.

ATENȚIE! Suportul de susținere nu trebuie să atârne niciodată în aer și niciun obiect nu poate fi așezat sub el.

8. Apăsăți butonul de rotire a scaunului (19, FIG. B) și aduceți scaunul în poziție laterală, la un unghi de 90° (FIG. 7)

9. Slăbiți curelele de umăr ale scaunului apăsând butonul de reglare a centurii de siguranță (FIG. 8)

Pentru a ușura așezarea copilului în scaun, folosiți magneții care țin curelele la locul lor.

10. Așezați copilul în scaun.
11. Legați conectorii centurii și apoi introduceți-i în cataramă (FIG. 10). Veți auzi un clic caracteristic.
12. Trageți cureaua pentru a strânge centurile (FIG. 14). Pentru a slăbi curelele, apăsați butonul de reglare a curelei și trageți de curelele de umăr (FIG. 8).
13. Reglați tetiera (consultați Reglarea tetierei).
14. Cu ajutorul butonului de rotire (19, FIG. B), rotiți scaunul astfel încât să fie poziționat cu fața spre spate. Poziționarea corectă va fi semnalată printr-un clic.
15. Pentru a desface centurile de siguranță în 5 puncte, apăsați butonul roșu de pe cataramă. (FIG. 9).

ATENȚIE! Perna de înălțare trebuie îndepărtată atunci când un copil mai înalt de 61 cm folosește scaunul. (FIG. 11).

ATENȚIE! Asigurați-vă că centurile de siguranță se potrivesc bine în jurul corpului copilului și că nu sunt răsucite (FIG. 14). Asigurați-vă că centurile de siguranță subabdominale merg jos și protejează pelvisul copilului. Centura de siguranță trebuie să fie strânsă pe corpul copilului, dar nu trebuie să fie prea strânsă și să provoace disconfort (FIG. 15).

CU FAȚA SPRE DIRECȚIA DE MERS (76 – 105 CM)

1. Extrageți suportul de stabilizare (FIG. 1 și 2).
2. Așezați pe scaunul auto pe suport.
3. Apăsați maneta de schimbare și extindeți brațele ISOFIX (FIG. 3). 3. Ancorați brațele ISOFIX în ancorele situate pe scaunul autovehiculului (FIG. 4). Brațele se vor interbloca și veți auzi un clic caracteristic. Indicatorul verde de pe butonul ISOFIX trebuie să fie vizibil pe ambele părți ale scaunului.
4. Asigurați-vă că rama anti-rotăție este bine apăsată pe spătarul scaunului auto (FIG. 5). Împingeți scaunul spre spătar. Împingeți baza cu o mișcare stânga-dreapta spre spătarul scaunului autovehiculului până când aceasta este complet aliniată cu spătarul cadrului anti-rotăție.
5. Apăsați butonul de reglare de pe suportul de stabilizare. Partea de extensie ar trebui să se extindă automat (FIG. 6a).
6. Reglați înălțimea suportului astfel încât suportul să întâmpine rezistență din partea podelei vehiculului. Acum puteți elibera butonul.

7. Asigurați-vă că indicatorul de extensie a suportului de stabilizare este verde și că suportul atinge solul vehiculului (FIG. 6b) și nu este răsucit (FIG. 6c).

ATENȚIE! Nu montați niciodată baza suportului de susținere pe torpedoul din podeaua mașinii. Procedând astfel, există riscul ca torpedoul să se agațe în cazul unui accident. Dacă aveți îndoieli, consultați manualul vehiculului dvs.

ATENȚIE! Suportul de susținere nu trebuie să atârne niciodată în aer și niciun obiect nu poate fi așezat sub el.

8. Apăsați butonul de rotire a scaunului (19, FIG. B) și aduceți scaunul în poziție laterală, la un unghi de 90° (FIG. 7)
9. Slăbiți curelele de umăr ale scaunului apăsând butonul de reglare a centurii de siguranță (FIG. 8)

Pentru a ușura așezarea copilului în scaun, folosiți magnetii care țin curelele la locul lor.

10. Așezați copilul în scaun.
11. Legați conectorii centurii și apoi introduceți-i în cataramă (FIG. 10). Veți auzi un clic caracteristic.
12. Trageți cureaua pentru a strânge centurile (FIG. 14). Pentru a slăbi curelele, apăsați butonul de reglare a curelei și trageți de curelele de umăr (FIG. 8).
13. Reglați tetiera (consultați Reglarea tetierei).
14. Cu ajutorul butonului de rotire (19, FIG. B), rotiți scaunul astfel încât să fie poziționat cu fața spre spate. Poziționarea corectă va fi semnalată printr-un clic.
15. Pentru a desface centurile de siguranță în 5 puncte, apăsați butonul roșu de pe cataramă (FIG. 9).

CU FAȚA SPRE DIRECȚIA DE MERS (100 – 150 CM)

1. Pliăți suportul de stabilizare (a se vedea: Demontarea scaunului - suportul de stabilizare).
 2. Scoateți centurile de siguranță (a se vedea Scoaterea centurilor de siguranță).
 3. Apăsați butonul de rotire a scaunului (19, FIG. B) și deplasați scaunul în poziția orientată spre față. Poziționarea corectă va fi indicată de un clic.
 4. Așezați scaunul pe bancheta vehiculului în poziția de instalare.
- ATENȚIE! Dacă se instalează fără sistemul Isofix, săriți peste pasul 5.
5. Împingeți maneta de schimbare ISOFIX pe ambele părți și extindeți brațele ISOFIX (FIG. 3). Ancorați brațele ISOFIX în dispozitivele de fixare situate în scaunul auto (FIG. 4). Brațele se vor interbloca și veți auzi un clic caracteristic. Indicatorul verde de pe butonul ISOFIX trebuie să fie vizibil pe ambele părți ale scaunului (FIG. 4).
 6. Asigurați-vă că rama anti-rotăție este bine apăsată pe spătarul scaunului auto (FIG. 5).

Împingeți baza cu o mișcare stânga-dreapta spre spătarul scaunului autovehiculului până când aceasta este complet aliniată cu spătarul cadrului anti-rotatie.

7. Așezați copilul în scaun (FIG. 28) și reglați tetiera (consultați rubrica Reglarea tetierei).
8. Introduceți centura de umăr prin ghidajul centurii de umăr, care se află în tetiera scaunului. Introduceți centura de subabdominal prin ghidul centurii subabdominale (FIG. 29a).
9. Fixați centurile de siguranță. Asigurați-vă că centurile nu sunt răsucite (FIG. 29b).
10. Asigurați-vă că centurile sunt poziționate corect în ghidajele de centură. (FIG. 29c).

DEMONTARE SCAUN AUTO – SUPORT DE STABILIZARE

Apăsați butonul de reglare a suportului de stabilizare (13, FIG. B) și apoi împingeți partea de extensie a suportului. Indicatorul de blocare a suportului de stabilizare va deveni roșu. Rabatați suportul de stabilizare (FIG. 27).

DEMONTARE SCAUN AUTO – ISOFIX

Apăsați maneta de deplasare ISOFIX (20, FIG. B) pe ambele părți și declipsați brațele ISOFIX. Clemele se vor desface, iar culoarea indicatorilor Isofix se va schimba din verde în roșu. Retrageți brațele ISOFIX în baza scaunului apăsând maneta de deplasare (20, FIG. B).

DEMONTARE CENTURI SCAUN AUTO

1. Desfaceți centurile de siguranță în 5 puncte apăsând butonul roșu de pe cataramă (FIG. 16).
2. Scoateți catarama centurii de siguranță în 5 puncte din husa scaunului auto (FIG. 17). Scoateți catarama centurii de siguranță în 5 puncte de pe husa scaunului auto (FIG. 17).
3. Introduceți catarama prin orificiul din husa scaunului auto (FIG. 18) și apoi puneți-o în compartimentul de depozitare situat în scaun, sub husa scaunului auto.
3. Trageți maneta de reglare a tetierei (A, FIG. 31) și ridicați tetiera în sus (FIG. 19) astfel încât găurile din spătar și tetieră să fie la aceeași înălțime (FIG. 20).
4. Desfaceți pernele centurilor de siguranță în 5 puncte (FIG. 21) și introduceți-le prin găurile din spătar (FIG. 22).
5. Apăsați butonul de reglare a centurii și trageți pentru a slăbi centurile de umăr. (FIG. 23)
6. Scoateți husa scaunului auto (FIG. 24).
7. Așezați centurile de umăr cu catarama în poziția imaginată în spătarul scaunului (FIG. 25). 8.
8. Puneți la loc husa scaunului auto pe care tocmai l-ați detașat. (FIG. 26).

REGLARE TETIERĂ

Pentru a modifica nivelul tetierei:

1. În timp ce țineți apăsat butonul de reglare a tensiunii centurii de siguranță (8), slăbiți centurile, acest lucru vă va permite să reglați mai liber înălțimea tetierei
2. Trageți maneta de reglare a tetierei (FIG. 12).

Tetiera trebuie reglată astfel încât curelele de umăr să nu fie nici prea înalte, de exemplu la sau deasupra liniei urechilor, nici prea joase, de exemplu în spatele spatelui copilului. (FIG. 13).

Sunt disponibile 14 nivele de reglare a tetierei.

REGLARE ÎNCLINARE SCAUN

Pentru a regla înclinarea scaunului, apăsați maneta de reglare a înclinării (FIG. 30) și deplasați scaunul în poziția dorită. Deplasați ușor scaunul până când auziți un sunet distinct de "clic" - scaunul a fost fixat în poziția selectată.

Scaunul are 5 niveluri de reglare a înclinării în pozițiile orientate spre spate și spre față.

ATENȚIE! Copiii cu o înălțime mai mică de 60 cm pot folosi scaunul doar în poziția culcată.

ATENȚIE! Copiii cu o înălțime mai mare de 125 cm pot folosi scaunul doar în poziție verticală..

ROTIRE SCAUN

Mecanismul de rotație este o caracteristică care ajută la poziționarea confortabilă sau la scoaterea copilului din scaun..

Apăsați butonul de rotire a scaunului (19, FIG. B), rotiți scaunul la 90 de grade. Cu această funcție puteți poziționa și scoate cu ușurință copilul din scaun. Apoi rotiți scaunul în poziția orientată spre spate sau spre față. Un clic semnalizează poziția corectă.

SCOATERE HUSĂ

Pentru a scoate husa scaunului auto, trebuie să urmați următorii pași:

1. Trageți maneta de reglare a tetierei (A, FIG. 31) și ridicați tetiera în sus. (B, FIG. 31).
2. Desfaceți husa scaunului autoele centurilor de siguranță în 5 puncte (C, FIG. 31), apoi introduceți centurile de umăr prin găurile din spătar (D, FIG. 31).
3. Desfaceți închizătoarele din țesătură și apoi scoateți husa scaunului auto situat pe tetieră (FIG. 32).
4. Îndepărtați clemele de cauciuc, apoi scoateți husa scaunului auto din partea inferioară a scaunului (FIG. 33).

Pentru a pune la loc husa pe scaun, urmați pașii de mai sus în ordine inversă.

CURĂȚARE ȘI ÎNTREȚINERE

Murdăriile minore trebuie curățate cu un burete umed și un detergent ușor.

Husa poate fi spălată la o temperatură maximă de 30°C. În acest scop, husa trebuie desfăcută și îndepărtată complet de pe corpul scaunului (a se vedea: Îndepărtarea husei).

Nu folosiți un uscător de păr la uscare. Husa nu trebuie expusă la soare pentru uscare.

Părțile din plastic pot fi curățate cu o cârpă umedă și un detergent ușor..

ATENȚIE! Nu folosiți detergenți puternici sau agenți de înălbire..

Imaginile sunt doar în scop ilustrativ, aspectul real al produselor poate varia față de cele prezentate în fotografii..

SE

Kära Kund!

Kontakta oss på: help@lionelo.com om du har några kommentarer eller frågor om den inköpta produkten.

Tillverkare:

BrandLine Group Sp. z o. o.

A. Kręglewskiego 1, 61-248 Poznań, Polen

Produkten uppfyller kraven i normen: R129/03.

Information avseende barn med en längd mellan 40 och 105 cm (maximal vikt: 18 kg)

OBSERVERA. Detta är en förbättrad fasthållningsanordning för barn i kategorin "i-Size". Den är typgodkänd enligt FN:s föreskrifter nr 129 för bruk i i-Size-kompatibla fordonssäten enligt fordonstillverkarens anvisningar i fordonets användarhandbok.

Vid tvetsamhet, ta kontakt med tillverkaren av fasthållningsanordningen eller återförsäljaren.

Information avseende barn med en längd mellan 100 och 150 cm

OBSERVERA. Detta är en förbättrad fasthållningsanordning för barn av typen "bälteskudde i kategorin i-Size". Den är typgodkänd enligt FN:s föreskrifter nr 129 främst för bruk i i-Size-kompatibla fordonssäten enligt fordonstillverkarens anvisningar i fordonets användarhandbok.

Vid tvetsamhet, ta kontakt med tillverkaren av fasthållningsanordningen eller återförsäljaren.

Produkten kan endast monteras på platser markerade med denna symbol  på rit. A, markerade som i-Size.

Produkten kan monteras på platser markerade med denna symbol  på rit. A. endast framåtvänd samt med krockkudden inaktiv. Det rekommenderas att stolen endast monteras på baksätet.

VARNINGAR:



1. Produkten är avsedd för barn med en vikt upp till 36 kg och en längd mellan 40 och 150 cm.
2. Är ditt barn yngre än 15 månader eller kortare än 76 cm, ska stolen inte användas framåtvänd.
3. Fasthållningsanordningens hårda komponenter och plastdelar ska placeras och installeras på ett sätt som förhindrar att de under normala användningsförhållanden fastnar när sätet eller bildörren ändrar läge.
4. Ska stolen installeras bakåtvänd, får den inte användas där det finns en aktiv krockkudde.
5. Alla säkerhetsbälten som håller fast barnet ska vara välanpassade till dess storlek. Bälten får inte vara vridna.
6. Fasthållningstejpen får inte vara åtspänd. Stabiliseringsbenet ska ligga an mot bilgolvet.
7. Kontrollera att höftbältena sitter lågt så att de skyddar bäckenet.
8. Har produkten utsatts för starka faktorer (som t.ex. slag), ska den bytas ut.
9. Du får inte göra några ändringar i stolen eller tillägga några nya element utan samtycke från tygodkännandemyndigheten. För att ge barnet maximal säkerhet ska stolen fästas och användas enligt bruksanvisningen.
10. Skydda ditt barn och stolen från solljus (t.ex. genom att täcka stolen med ett ljusst klädesplagg). Är stolen inte övertäckt, försök att inte utsätta den för solljus. Annars kan den bli för het för barnets hud.
11. Lämna aldrig barnet ensam i stolen i bilen.
12. Resväskor och liknande element ska säkras så att de inte orsakar några skador vid en eventuell olycka.
13. Använd inte stolen utan dess tygöverdrag.
14. Överdraget får inte ersättas med något annat medföljande element. Det utgör en integrerad del av hela uppsättningen och påverkar fasthållningsanordningens funktion.
15. Ha alltid med dig bruksanvisningen.
16. Ta del av fordonstillverkarens bruksanvisning.

BESKRIVNING AV ELEMENT (RIT. B)

1. Ryggstöd
2. Huvudstöd
3. Axelbältets styrskena
4. Ligginsats för spädbarn
5. Skyddsdynor för axelbälte
6. 5-punktssäkerhetsbälten
7. Säkerhetsbältesspänne
8. Knapp för spänningsjustering av säkerhetsbälten
9. Rem för spänningsjustering av säkerhetsbälten
10. Spak för justering av stolens lutning
11. Indikator för utfällning av stabiliseringsbenet
12. Stabiliseringsben
13. Knapp för justering av stabiliseringsbenet
14. Utdragbar del av stabiliseringsbenet
15. Spak för justering av huvudstödet
16. System för sidoskydd
17. Höftbältets styrskena
18. ISOFIX-armar
19. Knapp för stolens rotation
20. Spak för flyttning av ISOFIX
21. Antiroterationsram
22. Magneter som håller fast inre bälten

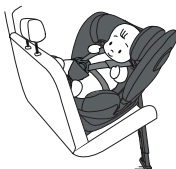
MONTAGE I BIL

Montage av stolen	Stolens riktning	Stolens läge	Barnets mått
- Montage med hjälp av ISOFIX och stabiliseringsbenet Barn kortare än 60 cm - endast liggande läge	Bakåtvänt		Från 40 till 105 cm Barnets vikt: högst 18 kg

<p>- Montage med hjälp av ISOFIX och stabiliseringsbenet</p>	<p>Framåtvänt</p>		<p>Från 76 till 105 cm</p> <p>Barnets vikt: högst 18 kg</p>
<p>- Montage med hjälp av ISOFIX och bilbälten - Montage bara med hjälp av bilbälten</p> <p>Barn längre än 125 cm - endast lodrätt läge</p>	<p>Framåtvänt</p>		<p>Från 100 till 150 cm</p>

BAKÅTVÄNT (40 – 105 CM)

Observera! Barn som är kortare än 61 cm får endast använda stolen med tillhörande ligginsats (rit. C).

1. Dra ut stabiliseringsbenet (rit. 1 och 2).
2. Placera barnstolen på bilsätet.
3. Tryck in spaken för flyttning och dra ut ISOFIX-armarna (rit. 3). Förankra ISOFIX-armarna i fästena i bilsätet (rit. 4). Armarna kommer att kopplas fast med ett klickande ljud. ISOFIX-knappens gröna indikator ska synas på stolens båda sidor.
4. Kontrollera att antirotationsramen är ordentligt tryckt mot bilsätets ryggstöd (rit. 5). Tryck stolen mot ryggstödet. Gör en rörelse mot vänster och höger för att trycka basen mot bilsätets ryggstöd tills den är i höjd med antirotationsramen.
5. Tryck knappen för justering av stabiliseringsbenet. Fotens utdragbara del borde skjutas ut automatiskt (rit. 6a).
6. Anpassa benets höjd så att foten får motstånd från bilgolvet. Nu kan du släppa knappen.
7. Kontrollera att indikatorn för utfällning av stabiliseringsbenet är grön och att benet rör vid bilgolvet (rit. 6b) och inte är snett (rit. 6c).

OBSERVERA! Montera aldrig stödbenets fot på facket i bilgolvet. Detta kan nämligen skada facket vid en olycka. Vid osäkerhet läs bruksanvisningen.

OBSERVERA! Stödbenet får inte hänga i luften och inga föremål får placeras under det.

- Tryck på stolens rotationsknapp (19, rit. B), och placera stolen i sidoläge vid 90°vinkel (rit. 7)
- Lossa på stolens axelbälten genom att trycka på knappen för justering av säkerhetsbälten (rit. 8)

För att underlätta placering av barnet på stolen, använd magneterna som håller fast bältena.

- Placera barnet på stolen.
- Koppla ihop bältenas fästen och stoppa dem sedan in i spännet (rit. 10). Du kommer att höra ett distinkt klickande ljud.
- Dra i tejen för att dra åt bältena (rit. 14). Tryck på knappen för justering av bälten och dra i axelbältena för att lossa på bältena (rit. 8).
- Justera ryggstödet (se: Justering av ryggstöd).
- Använd rotationsknappen (19, rit. B) för att vrida stolen så att den blir framåtvänd. När stolen väl sitter rätt, kommer du att höra ett klickande ljud.
- För att lossa stolens 5-punktsbälten ska du trycka på den röda knappen på spännet (rit. 9). Observera! Ligginsatsen bör tas av om stolen används av ett barn kortare än 61 cm (rit. 11). Observera! Kontrollera att stolbältena sitter tätt mot barnet och inte är vridna (rit. 14). Kontrollera att höftbältena ligger lågt och skyddar barnets bäcken. Bältena ska sitta tätt mot barnet, men inte så tätt att de orsakar obehag (rit. 15).

FRAMÅTVÄNT LÄGE (76 - 105 CM)

- Dra ut stabiliseringsbenet (rit. 1 och 2).
- Placera barnstolen på bilsätet.
- Tryck in spaken för flyttning och dra ut ISOFIX-armarna (rit. 3). Förankra ISOFIX-armarna i fästena i bilsätet (rit. 4). Armarna kommer att kopplas fast med ett klickande ljud. ISOFIX-knappens gröna indikator ska synas på stolens båda sidor.
- Kontrollera att antirotationsramen är ordentligt tryckt mot bilsätets ryggstöd (rit. 5). Tryck stolen mot ryggstödet. Gör en rörelse mot vänster och höger för att trycka basen mot bilsätets ryggstöd tills den är i höjd med antirotationsramen.
- Tryck knappen för justering av stabiliseringsbenet. Fotens utdragbara del borde skjutas ut automatiskt (rit. 6a).
- Anpassa benets höjd så att foten får motstånd från bilgolvet. Nu kan du släppa knappen.
- Kontrollera att indikatorn för utfällning av stabiliseringsbenet är grön och att benet rör vid bilgolvet (rit. 6b) och inte är snett (rit. 6c).

OBSERVERA! Montera aldrig stödbenets fot på facket i bilgolvet. Detta kan nämligen skada facket vid en olycka. Vid osäkerhet läs bruksanvisningen.

OBSERVERA! Stödbenet får inte hänga i luften och inga föremål får placeras under det.

- Tryck på stolens rotationsknapp (19, rit. B), och placera stolen i sidoläge vid 90°vinkel (rit. 7)
- Lossa på stolens axelbälten genom att trycka på knappen för justering av säkerhetsbälten (rit. 8)

För att underlätta placering av barnet på stolen, använd magneterna som håller fast bältena.

- Placera barnet på stolen.
- Koppla ihop bältenas fästen och stoppa dem sedan in i spännet (rit. 10). Du kommer att höra ett distinkt klickande ljud.
- Dra i tejen för att dra åt bältena (rit. 14). Tryck på knappen för justering av bälten och dra i axelbältena för att lossa på bältena (rit. 8).
- Justera ryggstödet (se: Justering av ryggstöd).
- Tryck på stolens rotationsknapp (19, rit. B) och placera den sedan i framåtvänt läge. Använd knappen för lutningsjustering för att ställa in stolen i önskat läge.
- För att lossa stolens 5-punktsbälten ska du trycka på den röda knappen på spännet (rit. 9).

FRAMÅTVÄNT LÄGE (100 – 150 CM)

- Fäll in stabiliseringsbenet (Se: Nedmontering av stolen - stabiliseringsbenet).
- Montera ned stolbältena (Se: Nedmontering av stolbälten).
- Tryck på stolens rotationsknapp (19, rit. B) och placera den sedan i framåtvänt läge. När stolen väl sitter rätt, kommer du att höra ett klickande ljud.
- Placera stolen på bilsätet där den ska monteras.

Observera! Vid installation utan ISOFIX-systemet, hoppa över steg 5.

- Tryck in spaken för flyttning ISOFIX på båda sidorna och dra ut ISOFIX-armarna (rit. 3). Förankra ISOFIX-armarna i fästena i bilsätet (rit. 4). Armarna kommer att kopplas fast med ett klickande ljud. ISOFIX-knappens gröna indikator ska synas på stolens båda sidor (rit. 4).
- Kontrollera att antirotationsramen är ordentligt tryckt mot bilsätets ryggstöd (rit. 5). Gör en rörelse mot vänster och höger för att trycka basen mot bilsätets ryggstöd tills den är i höjd med antirotationsramen.
- Placera barnet på stolen (rit. 28) och justera ryggstödet (Se: Justering av ryggstödet).
- Trä axelbältet igenom dess styrskena som finns i stolens huvudstöd. Trä höftbältet igenom dess styrskena (rit. 29a).
- Spänn fast säkerhetsbältena. Kontrollera att bältena inte är vridna (rit. 29b).
- Kontrollera att bältena är korrekt placerade i styrskenorna (rit. 29c).

NEDMONTERING AV STOLEN - STABILISERINGSBENET

Tryck på knappen för justering av stabiliseringsbenet (13, rit. B) och tryck sedan in dess utdragbara del. Indikatorn för fastsättning av stabiliseringsbenet kommer att växla till rött. Fäll in stabiliseringsbenet (rit. 27).

NEDMONTERING AV STOLEN - ISOFIX

Tryck in spaken för flyttning ISOFIX (20, rit. B) på båda sidorna och dra ut ISOFIX-armarna. Fästena kommer att lossna och ISOFIX-indikatorerna kommer att växla från grönt till rött. Placera ISOFIX-armarna i stolens bas genom att trycka spaken för flyttning (20, rit. B).

NEDMONTERING AV STOLBÄLTEN

1. För att lossa stolens 5-punktsbälten ska du trycka på den röda knappen på spännet (rit. 16).
2. Ta ut spännet för stolens 5-punktsbälten ur skrevskyddet (rit. 17). Trä spännet igenom hålet i överdraget (rit. 18) och placera det sedan i facket i stolen, under överdraget.
3. Dra i spaken för justering av huvudstödet (A, rit. 31) och lyft på huvudstödet (rit. 19) så att hålen i ryggstödet och huvudstödet är i samma höjd (rit. 20).
4. Lossa 5-punktsbältenas skyddsdynor (rit. 21) och trä dem sedan igenom hålen i ryggstödet (rit. 22).
5. Tryck på knappen för justering av bälten och dra i dem för att lossa på axelbältena (rit. 23).
6. Knäpp loss överdraget (rit. 24).
7. Stoppa in axelbältena och spänne i platsen i stolens ryggstöd som visas på bilden (rit. 25).
8. Knäpp fast överdraget (rit. 26).

JUSTERING AV HUVUDSTÖDET

För att ändra höjden på huvudstödet:

1. Håll ned knappen för spänningsjustering av säkerhetsbälten (8), lossa på bältena för att kunna justera huvudstödet höjd.
2. Dra spaken för justering av huvudstödet (rit. 12).

Huvudstödet ska justeras så att axelbältena inte sitter för högt, t.ex. vid öronen eller högre, eller för lågt, t.ex. bakom barnets rygg (rit. 13).

Det finns 14 justeringsmöjligheter i höjd.

JUSTERING AV STOLENS LUTNING

För att justera stolens lutning, tryck på spaken för lutningsjustering (rit. 30) och ställ in stolen

i önskat läge. Rör lätt vid stolen tills du hör ett distinkt klickande ljud - detta betyder att stolen är låst i önskat läge.

Stolen har 5 lutningsvinklar vid bakåtvänt och framåtvänt läge.

Observera! Barn kortare än 60 cm får endast använda stolen i liggande läge.

Observera! Barn längre än 125 cm får endast använda stolen i lodrätt läge.

ROTATION AV STOLEN

Rotationsmekanismen är en funktion som gör det möjligt att sätta barnet eller lyfta det ur stolen utan problem.

Tryck rotationsknappen (19, rit. B), vrid stolen med 90 grader. Med denna funktion kan du placera barnet och lyfta det ur stolen på ett enkelt sätt. Vrid sedan stolen så att den är bakåt eller framåtvänd. När stolen väl sitter rätt, kommer du att höra ett klickande ljud.

AVTAGNING AV ÖVERDRAG

Så här gör du för att ta av överdraget:

1. Dra i spaken för justering av huvudstödet (A, rit. 31) och lyft på huvudstödet. (B, rit. 31).
2. Lossa 5-punktsbältenas skyddshöljen (C, rit. 31) och trä axelbältena igenom hålen i ryggstödet (D, rit. 31).
3. Lossa knäppena i tyget och ta sedan av överdraget från huvudstödet (rit. 32).
4. Ta av gummifästena och ta sedan av överdraget från stolens nedre del (rit. 33).

Gör stegen ovan i omvänd ordning för att montera överdraget på stolen.

RENGÖRING OCH UNDERHÅLL

Små föroreningar kan avlägsnas med en fuktig trasa och mildt rengöringsmedel.

Överdraget kan tvättas i maximal temperatur på 30°C. Överdraget ska knäppas av och tas av från stolen (Se: avtagning av överdraget).

Överdraget får inte maskintorkas. Överdraget får inte läggas i solen för att torka. Plastdelar kan rengöras med en fuktig trasa och mildt rengöringsmedel.

Observera! Använd inte starka rengöringsmedel eller blekningsmedel.

Bilderna är endast vägledande. Produkten kan skilja sig från bilden.

Kjære kunde!

Hvis du har kommentarer eller spørsmål angående det kjøpte produktet, vennligst kontakt oss: help@lionelo.com

Produsent:

BrandLine Group Sp. z o. o.
A. Kręglewskiego 1, 61-248 Poznań, Polen

Produktet oppfyller kravene i standarden: R129/03.**Informasjon for høydegruppen fra 40 til 105 cm (maks barnets vekt 18 kg)**

MERK FØLGENDE. Dette er et "i-Size" forbedret barnesikringssystem. Den er godkjent i henhold til FN-forskrift nr. 129 for bruk i "i-Size"-seteposisjoner som angitt av kjøretøyprodusenter i kjøretøyets brukerhåndbok.

Hvis du er i tvil, bør produsenten eller forhandleren av det forbedrede barnesikringssystemet konsulteres.

Informasjon for høydegruppen fra 100 til 150 cm

MERK FØLGENDE. Dette er et forbedret i-Size beltesete barnesikringssystem. Den er godkjent i henhold til FN-regulativ nr. 129 for bruk primært i "i-Size"-seteposisjonene som er angitt av kjøretøyprodusentene i kjøretøyets brukerhåndbok.

Hvis du er i tvil, bør produsenten eller forhandleren av det forbedrede barnesikringssystemet konsulteres.

Produktet er kun egnet for installasjon på steder merket med symbolet  i Fig. A, merket i-Size. Produktet er egnet for montering på stedet merket med symbolet  bare i fig. A forovervendt og med inaktiv kollisjonspute. Det anbefales å installere bilsetet kun på baksetene på bilen

ADVARSLER:

1. Produktet er beregnet på barn som veier opptil 36 kg og høyde mellom 40 og 150 cm.
2. Hvis barnet ditt er under 15 måneder eller mindre enn 76 cm høyt, ikke bruk setet forovervendt.
3. Harde komponenter og plastdeler til barnesikringssystemet skal plasseres og installeres på en slik måte at de under normale driftsforhold for kjøretøyet ikke kan bli fanget av et skyvesete eller kjøretøydør.
4. For bakovervendt montering, ikke bruk bilsetet på steder der frontkollisjonsputen er aktiv.



- Eventuelle sikkerhetsbelter som holder barnet fast må være riktig justert til barnets størrelse. Beltene må ikke være vridd.
- Beltene som fester sikringen til kjøretøyet må være stramme, stabilisatorbeinet må være i kontakt med bilens bakke.
- Pass på at hoftebeltene blir lave for å sikre bekkenet ordentlig.
- Hvis produktet har vært utsatt for sterke elementer (som støt), må det skiftes ut.
- Ikke foreta endringer i setet eller legg til nye elementer uten godkjenning fra godkjenningsmyndigheten. For å sikre maksimal sikkerhet for barnet ditt, bør utstyret festes og brukes som anbefalt i instruksjonene.
- Beskytt barnet ditt og bilstolen mot solen (for eksempel ved å dekke bilstolen med et lett klesplagg). Hvis setet ikke er tildekket, prøv å ikke utsette det for solen. Ellers kan setet være for varmt for barnets hud.
- La aldri et barn være alene i et bilsete i et kjøretøy.
- Bagasje og andre lignende gjenstander bør sikres slik at de ikke forårsaker skader ved en kollisjon.
- Ikke bruk setet uten stofftrekket.
- Mantelen kan ikke erstattes med et element fra et annet sett. Det er en integrert del av sammenstillingen og påvirker driften av sikringsystemet.
- Ha alltid med deg denne bruksanvisningen.
- Se kjøretøyprodusentens håndbok.

DELELISTE (FIG. B)

- Ryggstøtte
- Nakkestøtte
- Skulderbelteføring
- Reduserende innsats for en baby
- Beskyttelsesputer på skulderbeltet
- 5-punkts sikkerhetsbelter
- Sikkerhetsbeltespenne
- Justeringsknapp for sikkerhetsbeltestramming
- Justeringsstape for beltespenning
- Spak for justering av setehelling
- Indikator for utfolding av stabiliserende ben
- Stabiliserende ben
- Justeringsknapp for stabiliserende ben

14. Uttrekkbar del av stabiliseringsbenet
15. Justeringsspak for nakkestøtte
16. Sidebeskyttelsessystem
17. Midjebelteføring
18. ISOFIX-armer
19. Knapp for seterotering
20. ISOFIX girspak
21. Anti-rotasjonsramme
22. Magneter som holder de indre beltene

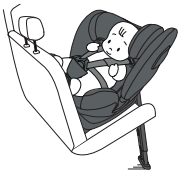
MONTERING I BILEN

Montering av setet	Seteorientering	Seteposisjon	Barnets dimensjoner
<p>- Montering med ISOFIX og et stabiliserende ben</p> <p>Barn under 60 cm høye - kun liggende</p>	Bakovervendt		<p>Fra 40 til 105 cm</p> <p>Barnets vekt: maks 18 kg</p>
<p>- Montering med ISOFIX og et stabiliserende ben</p>	Froovervendt		<p>Fra 76 til 105 cm</p> <p>Barnets vekt: maks 18 kg</p>

<p>- Montering med ISOFIX og bilbelter - Montering med kun bilbelter</p> <p>Barn høyere enn 125 cm - kun oppreist</p>	<p>Forovervendt</p>		<p>Fra 100 til 150 cm</p>
---	---------------------	--	---------------------------

BAKOVERVENDT (40–105 CM)

Merk følgende! Barn som er kortere enn 61 cm kan kun bruke setet med den reduserende innsatsen (fig. C).

1. Forleng stabiliseringsbenet (fig. 1 og 2).
2. Plasser bilsetet på bilsetet.
3. Trykk på girspaken og trekk ut ISOFIX-armene (fig. 3). Fest ISOFIX-armene til krokene som er plassert i bilsetet (fig. 4). Armene vil låse seg og du vil høre et karakteristisk klikk. Den grønne indikatoren på ISOFIX-knappen må være synlig på begge sider av setet.
4. Pass på at antirotasjonsrammen presses godt mot seteryggen i bilen (fig. 5). Skyv setet mot ryggstøtten. Skyv basen i en venstre-høyre bevegelse mot baksiden av kjøretøysetet til den er helt på linje med baksiden av antirotasjonsrammen.
5. Trykk på stabilisatorbenets justeringsknapp. Den uttrekkbare delen skal gli ut automatisk (fig. 6a).
6. Juster høyden på benet slik at foten møter motstanden fra kjøretøygulvet. Nå kan du slippe knappen.
7. Pass på at indikatoren for utfolding av stabilisatorbenet er grønn og at benet berører bakken til bilen (fig. 6b) og ikke er skjevt (fig. 6c).

MERK FØLGENDE! Monter aldri støttefoten på gulvets oppbevaringsrom i bilen. Det er fare for at hanskerommet rives av ved en ulykke. Hvis du er i tvil, se kjøretøyets brukerhåndbok. MERK FØLGENDE! Støttebenet må aldri henge i luften og ingen gjenstander må plasseres under det.

8. Trykk på seterotasjonsknappen (19, fig. B) og sett deretter setet i sideposisjon, i en vinkel på 90° (fig. 7)
9. Løsne skulderbeltene på setet ved å trykke på justeringsknappen (fig. 8)

For å gjøre det lettere å sette barnet i setet, bruk magnetene som holder beltene.

10. Plasser barnet i setet.

11. Koble til selekontaktene og sett dem inn i spennen (fig. 10). Du vil høre et karakteristisk klikk.
12. Trekk i beltet for å stramme beltene (fig. 14). For å løsne beltene, trykk på beltejusteringsknappen og trekk i skulderbeltene (fig. 8).
13. Juster hodestøtten (se: Justere hodestøtten).
14. Bruk rotasjonsknappen (19, fig. B) for å rotere setet slik at det vender bakover. Riktig innstilling vil indikere et klikk.
15. For å løsne 5-punktselen til setet, trykk på den røde knappen på spennen (fig. 9).
Merk følgende! Reduksjonsinnsatsen bør fjernes hvis setet brukes av et barn som er høyere enn 61 cm (fig. 11).

Merk følgende! Pass på at sikkerhetsbeltene sitter godt inntil barnets kropp og at de ikke er vridd (fig. 14). Pass på at hoftebeltene blir lave og beskytte barnets bekken. Beltene skal være stramt mot barnets kropp, men skal ikke være for stramt og forårsake ubehag (fig. 15).

FOROVERVENDT (76–105 CM)

1. Forleng stabiliseringsbenet (fig. 1 og 2).
2. Plasser bilsetet på bilsetet.
3. Trykk på girspaken og trekk ut ISOFIX-armene (fig. 3). Fest ISOFIX-armene til krokene som er plassert i bilsetet (fig. 4). Armene vil låse seg og du vil høre et karakteristisk klikk. Den grønne indikatoren på ISOFIX-knappen må være synlig på begge sider av setet.
4. Pass på at antirotasjonsrammen presses godt mot seteryggen i bilen (fig. 5). Skyv setet mot ryggstøtten. Skyv basen i en venstre-høyre bevegelse mot baksiden av kjøretøysetet til den er helt på linje med baksiden av antirotasjonsrammen.
5. Trykk på stabilisatorbenets justeringsknapp. Den uttrekkbare delen skal gli ut automatisk (fig. 6a).
6. Juster høyden på benet slik at foten møter motstand med kjøretøyets bakke, nå kan du slippe knappen.
7. Pass på at indikatoren for utfolding av stabilisatorbenet er grønn og at benet berører bakken til bilen (fig. 6b) og ikke er skjevt (fig. 6c).
MERK FØLGENDE! Monter aldri støttefoten på gulvets oppbevaringsrom i bilen. Det er fare for at hanskerommet rives av ved en ulykke. Hvis du er i tvil, se kjøretøyets brukerhåndbok.
MERK FØLGENDE! Støttebenet må aldri henge i luften og ingen gjenstander må plasseres under det.
8. Trykk på seterotasjonsknappen (19, fig. B) og sett deretter setet i sideposisjon, i en vinkel på 90° (fig. 7)

9. Løsne skulderbeltene på setet ved å trykke på justeringsknappen (fig. 8)
For å gjøre det lettere å sette barnet i setet, bruk magnetene som holder beltene.
10. Plasser barnet i setet.
11. Koble til selekontaktene og sett dem inn i spennen (fig. 10). Du vil høre et karakteristisk klikk.
12. Trekk i beltet for å stramme beltene (fig. 14). For å løsne beltene, trykk på beltejusteringsknappen og trekk i skulderbeltene (fig. 8).
13. Juster hodestøtten (se: Justere hodestøtten).
14. Trykk på seterotasjonsknappen (19, fig. B) og sett deretter setet i forovervendt posisjon.
Bruk tiltjusteringsknappen for å stille inn setet til ønsket posisjon.
15. For å løsne 5-punktsselen til setet, trykk på den røde knappen på spennen (fig. 9).

FOROVERVENDT (100–150 CM)

1. Brett stabiliseringsbenet (se: Ta av setet - stabiliseringsbenet).
2. Demonter sikkerhetsbeltene (se: Ta av sikkerhetsbeltene).
3. Trykk på seterotasjonsknappen (19, fig. B) og sett deretter setet i forovervendt posisjon.
Riktig innstilling vil indikere et klikk.
4. Plasser bilsetet på bilsetet på stedet beregnet for montering.
Merk følgende! Hvis du installerer uten ISOFIX, hopp over trinn 5.
5. Skyv inn ISOFIX-spakene på begge sider og forleng ISOFIX-armene (fig. 3). Fest ISOFIX-armene til krokene som er plassert i bilsetet (fig. 4). Armene vil låse seg og du vil høre et karakteristisk klikk. Den grønne indikatoren på ISOFIX-knappen må være synlig på begge sider av setet (fig. 4).
6. Pass på at antirotasjonsrammen presses godt mot seteryggen i bilen (fig. 5). Skyv basen i en venstre-høyre bevegelse mot baksiden av kjøretøyet til den er helt på linje med baksiden av antirotasjonsrammen.
7. Plasser barnet i setet (fig. 28) og juster hodestøtten (se: Justering av hodestøtten).
8. Før skulderbeltet gjennom skulderbelteføringen som er plassert i hodestøtten på setet. Før hoftebeltet gjennom hoftebelteføringen (fig. 29a).
9. Fest sikkerhetsbeltene. Pass på at beltene ikke er vridd (fig. 29b).
10. Pass på at beltene er riktig plassert i føringene (fig. 29c).

FJERNING AV SETE - STABILISERINGSBEN

Trykk på justeringsknappen for stabiliserende ben (13, fig. B) og skyv deretter inn den uttrekkbare delen. Stabilisatorbenets låseindikator blir rød. Brett ned stabiliseringsbenet (fig. 27).

FJERNING AV SETE - ISOFIX

Skv inn ISOFIX girspaken (20, fig. B) på begge sider og slipp ISOFIX-armene. Krokene vil løsne og fargen på ISOFIX-indikatorerne endres fra grønn til rød. Skjul ISOFIX-armene i setebunnen ved å trykke på girspaken (20, fig. B).

FJERNING AV SETEBELTENE

1. Løsne 5-punktsselen til setet ved å trykke på den røde knappen på spennen (fig. 16).
2. Fjern spennen til 5-punkts sikkerhetsbeltet fra skrittdekselet (fig. 17). Før spennen gjennom hullet i dekselet (fig. 18) og plasser det deretter i oppbevaringsrommet i setet, under dekselet.
3. Trekk i hodestøttens justeringsspak (A, fig. 31) og løft hodestøtten opp (fig. 19) slik at hullene i ryggstøtten og hodestøtten er i samme høyde (fig. 20).
4. Løsne putene til 5-punkts sikkerhetsbeltene (fig. 21) og stikk dem deretter gjennom hullene i ryggstøtten (fig. 22).
5. Trykk på selejusteringsknappen og trekk i den for å løsne skulderbeltene. (fig. 23)
6. Løsne dekselet (fig. 24).
7. Oppbevar skulderbeltene med spennen på stedet angitt på bildet, plassert i seteryggen (fig. 25).
8. Fest dekselet du nettopp har løsnet (fig. 26).

JUSTERING AV NAKKESTØTTE

Slik endrer du høyden på hodestøtten:

1. Mens du holder inne knappen for justering av sikkerhetsbeltespenningen (8), løsner beltene, dette vil tillate deg å justere høyden på hodestøtten mer fritt
2. Trekk i hodestøttens justeringsspak (fig. 12).

Hodestøtten må justeres slik at skulderbeltene ikke er for høye, som ved eller over ørene, eller for lave, som bak barnets rygg (fig. 13).

Det er 14 høydenivåer på hodestøtten.

JUSTERING AV SETEVILING

For å justere helningen på setet trykker du på helningsspaken (fig. 30) og setter setet i ønsket posisjon. Flytt setet litt til du hører en tydelig "klikk"-lyd - setet er sikret i ønsket posisjon.

Setet har 5 nivåer av tiltjustering i bakover- og forovervendt posisjon.

Merk følgende! Barn under 60 cm kan kun bruke setet i liggende stilling.

Merk følgende! Barn høyere enn 125 cm kan kun bruke setet i oppreist stilling.

SETEROTASJON

Rotasjonsmekanismen er en funksjon som bidrar til å enkelt plassere eller fjerne barnet fra setet. Trykk på seterotasjonsknappen (19, fig. B), vri setet 90 grader. Takket være denne funksjonen kan du enkelt plassere og fjerne barnet fra setet. Vri deretter setet til bak- eller forovervendt posisjon. Riktig innstilling vil indikere et klikk.

FJERNING AV DEKSLET

Følg disse trinnene for å fjerne setetrekket:

1. Trekk i hodestøttens justeringsspak (A, fig. 31) og løft hodestøtten opp. (B, fig. 31).
2. Løsne dekslene til 5-punkts sikkerhetsbeltene (C, fig. 31) og trekk deretter skulderbeltene gjennom hullene i ryggstøtten (D, fig. 31).
3. Løsne låsene i materialet, og fjern deretter dekselet på hodestøtten (fig. 32).
4. Fjern gummikrokene og fjern deretter dekselet fra bunnen av setet (fig. 33).

For å feste dekselet til setet igjen, følg trinnene ovenfor i motsatt rekkefølge.

RENGJØRING OG VEDLIKEHOLD

Lett smuss bør rengjøres med en fuktig svamp og et mildt rengjøringsmiddel.

Trekket kan vaskes på maksimalt 30°C. For å gjøre dette, bør dekselet løsnes og fjernes helt fra setekroppen (se: Fjerne dekselet).

Ikke bruk tørketrommel når du tørker. Trekket bør ikke utsettes for solens stråler for tørking.

Plastdelene kan rengjøres med en fuktig klut og et mildt rengjøringsmiddel.

Merk følgende! Ikke bruk sterke vaskemidler eller blekemidler.

Bildene er kun for illustrasjonsformål, det faktiske utseendet til produktene kan avvike fra det som vises på bildene.

Kære Kunde!

Hvis du har nogle spørgsmål eller bemærkninger til det købte produkt, er du altid velkommen til at kontakte os: help@lionelo.com

Producent:

BrandLine Group Sp. z o. o.
A. Kręglewskiego 1, 61-248 Poznań, Polen

Produktet opfylder kravene i standarden: R129/03.**Oplysninger for vækstgruppen fra 40 til 105 cm (barnets maksimale vægt 18 kg)**

BEMÆRKNING. Dette er en forbedret barnefastholdelsesanordning af "i-Size"-kategorien. Den er godkendt i henhold til FN-regulativ nr. 129 til brug på de siddepladser i "i-Size"-kategorien, som køretøjsfabrikanterne har angivet i køretøjets instruktionsbog.

Hvis du er i tvivl, skal du kontakte producenten eller forhandleren af den forbedrede barnefastholdelsesanordning.

Oplysninger for vækstgruppen fra 100 til 150 cm

BEMÆRKNING. Dette er en forbedret barnefastholdelsesanordning af typen "i-Size kategori selepude". Den er godkendt i henhold til FN-regulativ nr. 129 til brug primært på siddepladser til "i-Size" som angivet af køretøjsfabrikanterne i køretøjets instruktionsbog.

Hvis du er i tvivl, skal du kontakte producenten eller forhandleren af den forbedrede barnefastholdelsesanordning.

Produktet er kun egnet til montering på de pladser, der er mærket  i figur A, og mærket som i-Size.

Produktet er udelukkende egnet til montering på det sted, der er mærket med symbolet  i fig. A fremadvendt og med airbaggen deaktiveret. Der anbefales, at barnesædet kun monteres på bilens bagsæder

ADVARSLER:

1. Produktet er beregnet til børn på op til 36 kg og mellem 40 og 150 cm i højden.
2. Hvis dit barn er under 15 måneder gammelt eller under 76 cm højt, må du ikke bruge et fremadvendt barnesæde.
3. Barnefastholdelsesanordningens hårde dele og plastdele skal være placeret og monteret på en sådan måde, at de ikke kan blive klemt af et glidende sæde eller en bildør under

normale driftsforhold i køretøjet.



4. Ved bagudvendt montering må du ikke bruge det barnesæde, hvor den forreste airbag er aktiv.
5. Samtlige sikkerhedsseler, der fastholder barnet, skal være velegnede til barnets størrelse. Selerne må ikke være vredet.
6. Bånd, der fastgør fastholdelsesanordningen til køretøjet, skal være strammet, og stabiliseringsbenet skal være i kontakt med bilens gulv.
7. Sørg for, at hofteselerne løber lavt for at sikre bækkenet tilstrækkeligt.
8. Hvis produktet har været udsat for stærke faktorer (f.eks. slag), skal det udskiftes.
9. Der må ikke foretages ændringer på barnesædet eller tilføjes nye komponenter uden godkendelse fra den myndighed, der udsteder typegodkendelse. For at sikre barnets maksimale sikkerhed skal udstyret fastgøres og bruges som anbefalet i vejledningen.
10. Beskyt dit barn og barnesædet mod solen (f.eks. ved at dække barnesædet med et lyst stykke tøj). Hvis barnesædet ikke er dækket, skal du forsøge at undgå at udsætte det for solen. Ellers kan barnesædet blive for varmt for dit barns hud.
11. Efterlad aldrig et barn alene i et barnesæde i et køretøj.
12. Bagage og andre lignende genstande skal sikres, så de ikke forårsager skade i tilfælde af en kollision.
13. Brug ikke barnesædet uden stofbetræk.
14. Betrækket kan ikke udskiftes med et element fra et andet sæt. Den er en integreret del af sættet og påvirker fastholdelsesanordningens funktion.
15. Hav altid denne betjeningsvejledning med dig.
16. Læs køretøjsfabrikantens instruktionsbog.

BESKRIVELSE AF DELENE (FIG. B)

1. Ryglæn
2. Nakkestøtte
3. Skuldreselens styreskinne
4. Reducerende indsats til spædbarn
5. Beskyttelsespudder til skulderremmen
6. 5-punkts sikkerhedsseler
7. Sikkerhedsselernes spænde
8. Knap til justering af sikkerhedsselens spænding
9. Bånd til justering af sikkerhedsselens spænding
10. Håndtag til justering af sædets hældning

11. Indikator for stabiliseringsbenets udfoldning
12. Stabiliseringsben
13. Knap til justering af stabiliseringsben
14. Udtrækkelig del af stabiliseringsben
15. Håndtag til justering af nakkestøtten
16. Sidebeskyttelsessystem
17. Hofteselens styreskinne
18. ISOFIX-arme
19. Knap til rotation af sæde
20. ISOFIX-glidehåndtag
21. Antirotations ramme
22. Magneter til fastholdelse af de indre remme

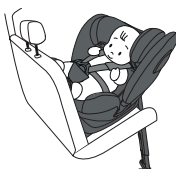
MONTERING I BILEN

Montering af barnesæde	Placering af barnesædet	Barnesædets position	Barnets mål
<p>- Montering via ISOFIX og stabiliseringsben</p> <p>Børn under 60 cm høje - kun i liggende stilling</p>	Bagudvendt		<p>Fra 40 op til 105 cm</p> <p>Barnets vægt: højst 18 kg</p>
<p>- Montering via ISOFIX og stabiliseringsben</p>	Fremadvendt		<p>Fra 76 op til 105 cm</p> <p>Barnets vægt: højst 18 kg</p>

<p>- Montering via ISOFIX og bilens sikkerhedssele - Montering kun via bilens sikkerhedssele</p> <p>Børn over 125 cm - kun i lodret stilling</p>	<p>Fremadvendt</p>		<p>Fra 100 op til 150 cm</p>
---	--------------------	--	------------------------------

BAGUDVENDT (40 - 105 CM)

Bemærk! Børn under 61 cm højde kan kun bruge sædet med en reducerende indsats (fig. C).

1. Stræk stabiliseringsbenet ud (fig. 1 og 2).
2. Placer barnesædet på bilens bagsæde.
3. Tryk på glidehåndtaget, og træk ISOFIX-armene ud (fig. 3). Forankr ISOFIX-armene i hager i bilens bagsæde (fig. 4). Armene griber ind i hinanden, og du hører et karakteristisk klik. Den grønne indikator på ISOFIX-knappen skal være synlig på begge sider af barnesædet.
4. Sørg for, at antirotations rammen er presset fast mod bagsædets ryglæn (fig. 5). Skub barnesædet mod ryglænet. Skub basen med en venstre-højre-bevægelse mod bagsædets ryglæn, indtil den er helt på linje med ryglænet af antirotations rammen.
5. Tryk på knap til justering af stabiliseringsben. Dets udtrækbare del skal automatisk køre ud (fig. 6a).
6. Juster ben højden, så foden møder modstand fra køretøjets gulv. Nu kan du slippe knappen.
7. Sikr dig, at indikatoren for stabiliseringsbenets udfoldning er grøn, og at benet rører ved bilens gulv (fig. 6b) og ikke er skævt (fig. 6c).

BEMÆRK! Monter aldrig foden fra støttebenet på handskerummet i bilens gulv. Der risiko for, at handskerummet bliver brækket under en ulykke. I tilfælde af tvivl skal man læse køretøjets instruktionsbog.

BEMÆRK! Støttebenet må aldrig hænge i luften, og der må ikke placeres genstande under det.

8. Tryk på knap til rotation af sædet (19, fig. B), og flyt derefter sædet til en side position i en vinkel på 90° (fig. 7).
9. Løsn barnesædet skulderseler ved at trykke på knappen til justering af selerne (fig. 8) For at gøre det nemt at sætte dit barn i barnesædet skal du bruge magneterne, der holder selerne på plads.
10. Sæt barnet i sædet.

11. Sæt selernes stik sammen og derefter sæt dem ind i spændet (fig. 10). Du vil høre et karakteristisk klik.
12. Træk i båndet for at stramme selerne (fig. 14). For at løsne selerne skal du trykke på knappen til justering af selerne og trække i skulderselerne (fig. 8).
13. Juster nakkestøtten (se: Justering af nakkestøtte).
14. Ved hjælp af knappen til rotation (19, fig. B) drejes sædet, så det er placeret bagudvendt. Den korrekte indstilling signaleres med et klik.
15. For at frigøre 5-punkts sikkerhedssele skal du trykke på den røde knap på spændet (fig. 9).

Bemærk! Den reducerende indsats skal fjernes, når barnesædet bruges af et barn, der er over 61 cm højt (fig. 11).

Bemærk! Sørg for, at sikkerhedssele sidder stramt om barnets krop, og at de ikke er snoet (fig. 14). Sørg for, at hofteselerne løber lavt og beskytter barnets bækken. Selerne skal sidde stramt mod barnets krop, men må ikke være for stramme og forårsage ubehag (fig. 15).

FREMADVENDT (76 – 105 CM)

1. Stræk stabiliseringsbenet ud (fig. 1 og 2).
2. Placer barnesædet på bilens bagsæde.
3. Tryk på glidehåndtaget, og træk ISOFIX-armene ud (fig. 3). Forankr ISOFIX-armene i hager i bilens bagsæde (fig. 4). Armene griber ind i hinanden, og du hører et karakteristisk klik. Den grønne indikator på ISOFIX-knappen skal være synlig på begge sider af barnesædet.
4. Sørg for, at antirotations rammen er presset fast mod bagsædets ryglæn (fig. 5). Skub barnesædet mod ryglænet. Skub basen med en venstre-højre-bevægelse mod bagsædets ryglæn, indtil den er helt på linje med ryglænet af antirotations rammen.
5. Tryk på knap til justering af stabiliseringsben. Dets udtrækkelige del skal automatisk køre ud (fig. 6a).
6. Juster ben højden, så foden møder modstanden mod køretøjets gulv, og du kan nu slippe knappen.
7. Sikr dig, at indikatoren for stabiliseringsbenets udfoldning er grøn, og at benet rører ved bilens gulv (fig. 6b) og ikke er skævt (fig. 6c).

BEMÆRK! Monter aldrig foden fra støttebenet på handskerummet i bilens gulv. Der risiko for, at handskerummet bliver brækket under en ulykke. I tilfælde af tvivl skal man læse køretøjets instruktionsbog.

BEMÆRK! Støttebenet må aldrig hænge i luften, og der må ikke placeres genstande under det.

- Tryk på knap til rotation af sædet (19, fig. B), og flyt derefter sædet til en side position i en vinkel på 90° (fig. 7).
- Løsn barnesædets skulderseler ved at trykke på knappen til justering af selerne (fig. 8). For at gøre det nemt at sætte dit barn i barnesædet skal du bruge magneterne, der holder selerne på plads.
- Sæt barnet i sædet.
- Sæt selernes stik sammen og derefter sæt dem ind i spændet (fig. 10). Du vil høre et karakteristisk klik.
- Træk i båndet for at stramme selerne (fig. 14). For at løsne selerne skal du trykke på knappen til justering af selerne og trække i skulderselerne (fig. 8).
- Juster nakkestøtten (se: Justering af nakkestøtte).
- Tryk på knap til rotation af sædet (19, fig. B), og indstil derefter sædet til den fremadvendte position. Brug knappen til justering af hældningen til at indstille sædet til den ønskede position.
- For at frigøre 5-punkts sikkerhedssele skal du trykke på den røde knap på spændet (fig. 9).

FREMADVENDT (100 – 150 CM)

- Fold stabiliseringsben sammen (se: Afmontering af barnesædet - stabiliseringsben).
- Afmonter barnesædets sele (se: Afmontering af barnesædets sele).
- Tryk på knap til rotation af sædet (19, fig. B), og indstil derefter sædet til den fremadvendte position. Den korrekte indstilling signaleres med et klik.
- Barnesædet placeres på bilens bagsæde i den plads, der er beregnet til montering. Bemærk! Ved montering uden ISOFIX-system skal man springe trin nummer 5 over.
- Tryk på ISOFIX-glidehåndtaget på begge sider af og træk ISOFIX-armene ud (fig. 3). Forankr ISOFIX-armene i hager i bilens bagsæde (fig. 4). Armene griber ind i hinanden, og du hører et karakteristisk klik. Den grønne indikator på ISOFIX-knappen skal være synlig på begge sider af barnesædet (fig. 4).
- Sørg for, at antirotations rammen er presset fast mod bagsædets ryglæn (fig. 5). Skub basen med en venstre-højre-bevægelse mod bagsædets ryglæn, indtil den er helt på linje med ryglænet af antirotations rammen.
- Sæt barnet i sædet (fig. 28), og juster nakkestøtten (se: Justering af nakkestøtte).
- Før skulderselen gennem skulderselens styreskinne, som er placeret i barnesædets nakkestøtte. Før hofteselen gennem hofteselens styreskinne (fig. 29a).
- Spænd sikkerhedssele. Sikr dig, at selerne ikke er snoet (fig. 29b).
- Sikr dig, at selerne er korrekt placeret i styreskinne (fig. 29c).

AFMONTERING AF BARNESÆDET - STABILISERINGSBEN

Tryk på justeringsknappen på stabiliseringsbenet (13, fig. B), og skub derefter benets udtrækkelige del ind. Indikatoren for stabiliseringsbenets låsning bliver rød. Fold stabiliseringsbenet sammen (fig. 27).

AFMONTERING AF BARNESÆDE – ISOFIX

Tryk på ISOFIX-glidehåndtaget (20, fig. B) på begge sider og frigør ISOFIX-armene. Fastgørelsesanordningerne frigøres, og farven på Isofix-indikatorerne skifter fra grøn til rød. Træk Isofix-armene ind i barnesædets base ved at trykke på glidehåndtaget (20, fig. B).

AFMONTERING AF BARNESÆDETS SELER

1. Frigør 5-punkts sikkerhedsselerne ved at trykke på den røde knap på spændet (fig. 16).
2. Fjern spænde af 5-punkts selerne fra skridtbeskytter (fig. 17). Før spændet gennem hullet i betrækket (fig. 18), og læg det i opbevaringsrummet under betrækket i sædet.
3. Træk i håndtaget til justering af nakkestøtten (A, fig. 31), og løft nakkestøtten opad (fig. 19), så hullerne i ryglænet og nakkestøtten er i samme højde (fig. 20).
4. Løsn puderne på 5-punkts sikkerhedsselerne (fig. 21), og sæt dem derefter gennem hullerne i ryglænet (fig. 22).
5. Tryk på knappen til justering af sikkerhedsselerne, og træk for at løsne skulderselerne. (fig. 23)
6. Åbn betrækket (fig. 24).
7. Sæt skulderselerne sammen med spændet på det sted, der er angivet på billedet, og som er placeret i ryglænet (fig. 25).
8. Luk betrækket, der blev lige åbnet, igen (fig. 26).

JUSTERING AF NAKKESTØTTE

For at ændre nakkestøttens højde:

1. Mens du holder knappen til justering af sikkerhedsselerne (8) nede, skal du løsne sikkerhedsselerne, så du kan nemmere justere nakkestøttens højde
 2. træk i håndtaget til justering af nakkestøtten (fig. 12).
- Nakkestøtten skal justeres, så skulderselerne ikke er for høje, f.eks. ved eller over øregrænsen, og heller ikke for lave, f.eks. bag barnets ryg (fig. 13).
- Der er 14 nakkestøttens højdeniveauer til rådighed.

JUSTERING AF SÆDETS HÆLDNING

For at justere sædets hældning skal man trykke på håndtag til justering af hældning (fig. 30) og sætte sædet til den ønskede position. Flyt sædet en smule, indtil du hører et tydeligt "klik" - sædet er fastgjort i den valgte position.

Barnesædet har 5 justeringsniveauer for hældning i bagudvendte og fremadvendte positioner.

Bemærk! Børn under 60 cm må kun bruge barnesædet i den liggende stilling.

Bemærk! Børn på over 125 cm må kun bruge barnesædet i lodret stilling.

SÆDETS ROTATION

Rotationsmekanismen er en funktion, der hjælper med at placere eller fjerne barnet komfortabelt fra barnesædet.

Tryk på knap til rotation af sædet (19, fig. B), og drej barnesædet 90 grader. Med denne funktion kan du nemt placere og fjerne dit barn fra barnesædet. Drej derefter barnesædet til den bagudvendte eller fremadvendte position. Den korrekte indstilling signaleres med et klik.

FJERNELSE AF BETRÆK

For at fjerne barnesædets betræk skal du følge nedenstående trin:

1. Træk i håndtaget til justering af nakkestøtten (A, fig. 31), og løft nakkestøtten opad (B, fig. 31).
2. Løsn beklædning på 5-punkts sikkerhedsseleer (C, fig. 31), og sæt derefter skulderselerne gennem hullerne i ryglænet (D, fig. 31).
3. Løsn trykknapperne i stoffet, og fjern derefter betrækket på nakkestøtten (fig. 32).
4. Fjern gummiklemmerne, og fjern derefter betrækket fra den nederste del af sædet (fig. 33).
Følg ovenstående trin i omvendt rækkefølge for at sætte betrækket på barnesædet igen.

RENSNING OG VEDLIGEHOLDELSE

Mindre snavs skal rengøres med en fugtig svamp og et mildt rengøringsmiddel.

Betrækket kan vaskes ved en temperatur på højst 30 °C. For at gøre dette skal betrækket åbnes og fjernes helt fra barnesædet (se: Fjernelse af betræk).

Tørretumbler bør ikke anvendes ved tørring. Betrækket må ikke udsættes for sollys for at tørre.

Plastdelene kan rengøres med en fugtig klud og et mildt rengøringsmiddel.

Bemærk! Brug ikke stærke rengøringsmidler eller blegemidler.

Billederne er kun til illustrative formål, og produkternes faktiske udseende kan afvige fra de viste billeder.

Hyvä Asiakkaamme!

Mikäli sinulla on kysyttävää tai huomautettavaa tähän tuotteeseen liittyen, ota meihin yhteyttä tähän osoitteeseen: help@lionelo.com

Valmistaja:

BrandLine Group Sp. z o. o.

A. Kręglewskiego 1, 61-248 Poznań, Puola

Tuote täyttää seuraavan standardin vaatimukset: R129/03.

Tiedot kasvuryhmälle 40–105 cm (lapsen enimmäispaino 18 kg)

HUOMIO. Tämä on parannettu turvalaite i-Size-luokkaan lapsille. Se on hyväksytty YK:n säännön nro 129 mukaisesti käytettäväksi ajoneuvojen valmistajien ajoneuvon käyttöoppaassa ilmoittamissa i-Size-luokan istuinpaikoissa.

Jos olet epävarma, käännä tehostetun lasten turvalaitteen valmistajan tai jälleenmyyjän puoleen.

Kasvuryhmää 100–150 cm koskevat tiedot

HUOMIO. Kyseessä on parannettu i-Size-luokan turvaistuintyyppin turvaistuin. Se on hyväksytty YK:n säännön nro 129 mukaisesti käytettäväksi ensisijaisesti istumapaikoilla, jotka on tarkoitettu ajoneuvon valmistajien ajoneuvon käyttöoppaassa ilmoittamille "i-Size"-istuimille.

Jos olet epävarma, käännä tehostetun lasten turvalaitteen valmistajan tai jälleenmyyjän puoleen.

Tuote soveltuu asennettavaksi ainoastaan merkinnällä varustettuihin istuimiin  kuvassa A merkittyihin istuimiin, joissa on i-Size-merkintä.

Tuote soveltuu asennettavaksi vain kuvassa A merkillä  osoitettuun paikkaan selkä menosuuntaan ja turvatyynyn ollessa pois päältä. Suosittelemme istuimen asentamista vain auton takaistuimille

VAROITUS:

1. Tuote on suunniteltu enintään 36 kg painaville ja 40–150 cm pitkille lapsille.
2. Jos lapsesi on alle 15 kuukauden ikäinen tai alle 76 cm pitkä, älä käytä selkä menosuuntaan käännettyä istuinta.
3. Lasten turvajärjestelmän kovat osat ja muoviosat on sijoitettava ja asennettava siten, että ne eivät voi jäädä kiinni liukuvaan istuimeen tai ajoneuvon oveen ajoneuvon normaaleissa käyttöolosuhteissa.
4. Jos tuote on asennettu selkä menosuuntaan, älä käytä istuinta, jossa eturvatyyny on aktiivinen.



5. Lapsen turvavöiden, joissa lapsi on kiinni, on oltava hyvin lapsen kokoon sopivia. Vöitä ei saa kiertää.
6. Turvajärjestelmän ajoneuvoon kiinnittävien hihnojen on oltava kireällä, ja vakautusjalan on oltava kosketuksissa auton alustaan.
7. Varmista, että lantiovöt kulkevat matalalla, jotta lantio on riittävästi turvassa.
8. Jos tuote on altistunut voimakkaille tekijöille (kuten iskuille), se on vaihdettava.
9. Istuimeen ei saa tehdä muutoksia tai lisätä uusia osia ilman hyväksyntäviranomaisen hyväksyntää. Lapsen maksimaalisen turvallisuuden takaamiseksi varusteet on kiinnitettävä ja niitä on käytettävä ohjeiden mukaisesti.
10. Suojaa lapsi ja istuin auringolta (esimerkiksi peittämällä istuin vaalealla vaatteella). Jos istuin ei ole katettu, yritä olla altistamatta sitä auringolle. Muuten istuin voi olla liian kuuma lapsesi iholle.
11. Älä koskaan jätä lasta yksin turvaistuimeen ajoneuvossa.
12. Matkatavarat ja muut vastaavat esineet on kiinnitettävä niin, etteivät ne aiheuta vammoja törmäystilanteessa.
13. Älä käytä istuinta ilman kangassuojusta.
14. Vaippaa ei voi korvata toisen sarjan tuotteella. Se on kiinteä osa sarjaa ja vaikuttaa turvalaitteen toimintaan.
15. Pidä tätä käyttöohjetta aina mukanas.
16. Tutustu nosturinkäyttöohjeisiin.

OSIEN KUVAUS (KUVA B)

1. Selkänoja
2. Pääntuki
3. Olkahihnan opas
4. Vähentävä insertti vauvalle
5. Olkahihnan suojatyyny
6. Viisikohtaiset turvavyöt
7. Turvavyön solki
8. Turvavyön kireyden säätöpainike
9. Turvavyön kireyden säätöhihna
10. Istuimen kallistuksen säätövipu
11. Vakautusjalan ojennuksen ilmaisin
12. Vakautusjalka
13. Vakautusjalan säätöpainike
14. Vakautusjalan pidennettävä osa

15. Päätuen säätövipu
16. Sivusuojajärjestelmä
17. Vyötäröopas
18. Isofix-varret
19. Istuimen kiertopainike
20. Isofix-liukuvipu
21. Pyörimisen estävä kehys
22. Sisäpuolen hinnan kiinnitysmagneetit

ASENNUS AUTOON

Istuimen asennus	Istuimen suuntaus	Istuimen asento	Lapsen mitat
<p>- Kiinnitys ISOFIX-järjestelmän ja vakaajanjalan avulla</p> <p>Alle 60 cm:n pituiset lapset – vain selinmakuuasento</p>	Taaksepäin ajosuuntaan		<p>40 - 105 cm</p> <p>Lapsen paino: enintään 18 kg</p>
<p>- Kiinnitys ISOFIX-järjestelmän ja vakaajanjalan avulla</p>	Eteenpäin ajosuuntaan		<p>76 - 105 cm</p> <p>Lapsen paino: enintään 18 kg</p>
<p>- Asennus ISOFIX-järjestelmän ja auton turvavöiden avulla</p> <p>- Asennus vain auton turvavöiden avulla</p> <p>Lapset yli 125 cm – vain pystyasento</p>	Eteenpäin ajosuuntaan		<p>100 - 150 cm</p>

SELKÄ MENOSUUNTAAN (40 - 105 CM)

Huomio! Alle 61 cm:n pituiset lapset voivat käyttää istuinta vain pienennysosan kanssa (kuva C).

1. Ojenna vakautusjalkaa (kuvat 1 ja 2).
2. Aseta istuin auton sohvalle.
3. Paina vaihdevipua ja vedä Isofix-varret ulos (kuva 3). Kiinnitä Isofix-varret auton penkillä oleviin kiinnityspisteisiin (kuva 4). Varret lukittuvat toisiinsa ja kuulet luonteenomaisen naksahduksen. ISOFIX-painikkeen vihreän merkkivalon on oltava näkyvässä istuimen molemmilla puolilla.
4. Varmista, että pyörimisen estävä kehys on painettu tukevasti sohvan selkänojaa vasten autossa (kuva 5). Työnnä istuinta kohti selkänojaa. Työnnä alustaa vasemmalta oikealle suuntautuvalla liikkeellä kohti ajoneuvon istuimen takaosaa, kunnes se on täysin linjassa pyörimisen estävän kehyksen takaosan kanssa.
5. Paina vakautusjalan säätöpainiketta. Sen sisäänvedettävän osan pitäisi avautua automaattisesti (kuva 6a).
6. Säädä jalan korkeus niin, että jalka kohtaa ajoneuvon lattian vastuksen. Nyt voit päästää painikkeesta irti.
7. Varmista, että vakautusjalan jatkeen merkkivalo on vihreä ja että jalka koskettaa auton maata (kuva 6b) eikä ole vinossa (kuva 6c).

HUOMIO! Älä koskaan asenna jalkaa tukijalasta hansikaslokeron päälle auton lattiaan. Tällöin on vaarana, että hansikaslokero räjähtää irti onnettomuuden aikana. Jos olet epävarma, katso ajoneuvon käyttöohjekirjaa.

HUOMIO! Tukijalka ei saa koskaan roikkua ilmassa, eikä sen alle saa asettaa esineitä.

8. Paina istuimen kiertopainiketta (19, kuva B) ja siirrä sitten istuin sivuttaisasentoon 90° kulmassa (kuva 7)
9. Löysää istuimen olkahihnoja painamalla vyön säätöpainiketta (kuva 8)
Helpottaaksesi lapsen istuttamista istuimeen voit käyttää magneetteja, jotka pitävät hihnat paikallaan.
10. Aseta lapsi istuimeen.
11. Kytke vyön liittimet ja aseta ne sitten solkeen (kuva 10). Kuulet selvän naksahduksen.
12. Kiristä hihnat vetämällä nauhasta (kuva 14). Löysää hihnoja painamalla vyön säätöpainiketta ja vetämällä olkahihnoista (kuva 8).
13. Säädä pääntuki (ks. Päätuen säätö).
14. Käännä istuinta kiertopainikkeella (19, kuva B) niin, että se asettuu selkä menosuuntaan. Oikea asetus ilmoitetaan napsautuksella.
15. Vapauta 5-pisteturvavyöt painamalla lukossa olevaa punaista painiketta (kuva 9).

Huomio! Vähennysosa on poistettava, kun istuinta käyttää yli 61 cm pitkä lapsi (kuva 11). Huomio! Varmista, että turvavyöt ovat tiukasti lapsen vartaloa vasten ja että ne eivät ole kiertyneet (kuva 14). Varmista, että lantiovyöt kulkevat alhaalla ja suojaavat lapsen lantiota. Hihnojen on oltava tiukasti lapsen vartaloa vasten, mutta ne eivät saa olla liian tiukat ja aiheuttaa epämukavuutta (kuva 15).

KASVOT MENOSUUNTAAN (76–105 CM)

1. Ojenna vakautusjalkaa (kuvat 1 ja 2).
2. Aseta istuin auton sohvalle.
3. Paina vaihdevipua ja vedä Isofix-varret ulos (kuva 3). Kiinnitä Isofix-varret auton penkillä oleviin kiinnityspisteisiin (kuva 4). Varret lukittuvat toisiinsa ja kuulet luonteenomaisen naksahduksen. ISOFIX-painikkeen vihreän merkkivalon on oltava näkyvissä istuimen molemmilla puolilla.
4. Varmista, että pyörimisen estävä kehys on painettu tukevasti sohvan selkänjojaa vasten autossa (kuva 5). Työnnä istuinta kohti selkänjojaa. Työnnä alustaa vasemmalta oikealle suuntautuvalla liikkeellä kohti ajoneuvon istuimen takaosaa, kunnes se on täysin linjassa pyörimisen estävän kehyksen takaosan kanssa.
5. Paina vakautusjalan säätöpainiketta. Sen sisäänvedettävän osan pitäisi avautua automaattisesti (kuva 6a).
6. Säädä jalan korkeus niin, että jalka kohtaa vastuksen ajoneuvon maata vasten, nyt voit vapauttaa painikkeen.
7. Varmista, että vakautusjalan jatkeen merkkivalo on vihreä ja että jalka koskettaa auton maata (kuva 6b) eikä ole vinossa (kuva 6c).

HUOMIO! Älä koskaan asenna jalkaa tukijalasta hansikaslokeron päälle auton lattiaan. Tällöin on vaarana, että hansikaslokero räjähtää irti onnettomuuden aikana. Jos olet epävarma, katso ajoneuvon käyttöohjekirjaa.

HUOMIO! Tukijalka ei saa koskaan roikkua ilmassa, eikä sen alle saa asettaa esineitä.

8. Paina istuimen kiertopainiketta (19, kuva B) ja siirrä sitten istuin sivuttaisasentoon 90° kulmassa (kuva 7)
9. Löysää istuimen olkahihnoja painamalla vyön säätöpainiketta (kuva 8)
Helpottaaksesi lapsen istuttamista istuimeen voit käyttää magneetteja, jotka pitävät hihnat paikallaan.
10. Aseta lapsi istuimeen.
11. Kytke vyön liittimet ja aseta ne sitten solkeen (kuva 10). Kuulet selvän naksahduksen.
12. Kiristä hihnat vetämällä nauhasta (kuva 14). Löysää hihnoja painamalla vyön säätöpainiketta ja vetämällä olkahihnoista (kuva 8).

13. Säädä pääntuki (ks. Päätuen säätö).
14. Paina istuimen kiertopainiketta (19, kuva B) ja siirrä istuin eteenpäin suunnattuun asentoon. Säädä istuin haluttuun asentoon kallistuksen säätöpainikkeella.
15. Vapauta 5-pisteturvavyöt painamalla lukossa olevaa punaista painiketta (kuva 9).

KASVOT MENOSUUNTAAN (100–150 CM)

1. Taita vakautusjalka (ks. Istuimen irrottaminen – vakauttava jalka).
2. Irrota turvavyöt (ks. Turvavöiden irrottaminen).
3. Paina istuimen kiertopainiketta (19, kuva B) ja siirrä istuin eteenpäin suunnattuun asentoon. Oikea asetus ilmoitetaan napsautuksella.
4. Aseta istuin auton sohvalle asennusta varten varattuun tilaan.
Huomio! Jos asennat ilman Isofix-järjestelmää, ohita vaihe 5.
5. Paina Isofix-järjestelmän siirtovipua molemmin puolin ja työnnä Isofix-varret ulos (kuva 3). Kiinnitä Isofix-varret auton penkillä oleviin kiinnityspisteisiin (kuva 4). Varret lukittuvat toisiinsa ja kuulet luonteenomaisen naksahduksen. Isofix-painikkeen vihreän merkkivalon on oltava näkyvässä istuimen molemmilla puolilla (kuva 4).
6. Varmista, että pyörimisen estävä kehys on painettu tukevasti sohvän selkänojaa vasten autossa (kuva 5). Työnnä alustaa vasemmalta oikealle suuntautuvalla liikkeellä kohti ajoneuvon istuimen takaosaa, kunnes se on täysin linjassa pyörimisen estävän kehysten takaosan kanssa.
7. Aseta lapsi istuimelle (kuva 28) ja säädä pääntuki (ks. Päätuen säätö).
8. Syötä olkavyö olkavyön ohjaimen läpi, joka sijaitsee istuimen pääntuessa. Vie lantiovyö lantiovyön ohjaimen läpi (kuva 29a).
9. Kiinnitä turvavyöt. Varmista, että hihnat eivät ole kiertyneet (kuva 29b).
10. Varmista, että hihnat ovat oikein paikoillaan ohjaimissa (kuva 29c).

ISTUIMEN IRROTTAMINEN – VAKAUTUSJALKA

Paina vakautusjalan säätöpainiketta (13, kuva B) ja liu'uta sitten jalan jatko-osaa sisään. Vakautusjalan lukituksen merkkivalo muuttuu punaiseksi. Taita vakautusjalka (kuva 27).

IRROTETTAVA ISTUIN – ISOFIX

Työnnä Isofix-järjestelmän siirtovipua (20, kuva B) molemmin puolin ja irrota Isofix-varret. Kiinnikkeet vapautuvat ja ISOFIX-ilmaisimien väri vaihtuu vihreästä punaiseksi. Vedä Isofix-varret sisään istuimen pohjaan painamalla liukuvipua (20, kuva B).

TURVAVÖIDEN IRROTTAMINEN

1. Irrota 5-pisteturvavyöt painamalla lukossa olevaa punaista painiketta (kuva 16).
2. Irrota 5-pisteturvavyön lukko haaransuojuksesta (kuva 17). Vie solki suojuksessa olevan reiän läpi (kuva 18) ja aseta se istuimessa, suojuksen alla olevaan säilytyslokeroon.
3. Vedä pääntuen säätövivusta (A, kuva 31) ja nosta pääntukea ylöspäin (kuva 19) niin, että selkänöjan ja pääntuen reiät ovat samalla korkeudella (kuva 20).
4. Irrota 5-pisteturvavöiden pehmusteet (kuva 21) ja pujota ne sitten selkänöjassa olevien reikien läpi (kuva 22).
5. Löysää olkahihnoja painamalla vyön säätöpainiketta ja vetämällä. (kuva 23)
6. Irrota vaippa (kuva 24).
7. Aseta olkahihnat yhdessä soljen kanssa kuvan osoittamaan paikkaan, joka sijaitsee istuimen selkänöjassa (kuva 25).
8. Kiinnitä juuri irrottamasi vaippa takaisin (kuva 26).

PÄÄNTUEN SÄÄTÖ

Pääntuen korkeuden muuttaminen:

1. Kun pidät painiketta turvavöiden kireyden säätämiseksi (8) painettuna, löysää vöitä, jolloin voit säätää pääntuen korkeutta vapaammin
2. vedä pääntuen säätövivusta (kuva 12).

Pääntuki on säädettävä siten, että olkahihnat eivät ole liian korkealla, esimerkiksi korvien kohdalla tai niiden yläpuolella, eivätkä liian alhaalla, esimerkiksi lapsen selän takana (kuva 13). Valittavissa on 14 pääntuen korkeustasoa.

ISTUIMEN KALLISTUKSEN SÄÄTÖ

Jos haluat säätää istuimen kallistusta, paina kallistuksen säätövipua (kuva 30) ja siirrä istuin haluttuun asentoon. Siirrä istuinta hieman, kunnes kuulet selvän "naksahduksen" - istuin on kiinnitetty valittuun asentoon.

Istuimessa on 5 kallistussäätöastetta taaksepäin ja eteenpäin suunnatuissa asennoissa.

Huomio! Alle 60 cm:n pituiset lapset voivat käyttää istuinta vain makuuasennossa.

Huomio! Yli 125 cm:n pituiset lapset saavat käyttää istuinta vain pystyasennossa.

ISTUIMEN KÄÄNTYMINEN

Kääntömekanismi on ominaisuus, joka auttaa asettamaan lapsen mukavasti istuimeen tai poistamaan hänet istuimesta.

Paina istuimen kiertopainiketta (19, kuva B) ja käännä istuinta 90 astetta. Tämän ominaisuuden

avulla voit helposti asettaa lapsesi istuimeen ja poistaa hänet istuimesta. Käännä sitten istuin selkä menosuuntaan tai selkä menosuuntaan. Oikea asetus ilmoitetaan napsautuksella.

IHONHOITO

Irrota istuimen suojus alla olevien ohjeiden mukaisesti:

1. Vedä pääntuen säätövivusta (A, kuva 31) ja nosta pääntukea ylöspäin. (B, kuva 31).
2. Avaa 5-pisteturvavöiden suojuukset (C, kuva 31) ja pujota sitten olkavyöt selkänöjassa olevien reikien läpi (D, kuva 31).
3. Avaa kankaassa olevat nepparit ja irrota sitten pääntuen päällä oleva suojus (kuva 32).
4. Irrota kumikiinnikkeet ja irrota sitten suojus istuimen alaosasta (kuva 33).

Jos haluat kiinnittää suojuksen takaisin istuimeen, noudata edellä mainittuja ohjeita päinvastaisessa järjestyksessä.

PUHDISTUS JA HOITO

Vähäinen lika puhdistetaan kostealla sienellä ja miedolla pesuaineella.

Päällinen voidaan pestä enintään 30 °C:n lämpötilassa. Tätä varten suojus on avattava ja irrotettava kokonaan istuimen rungosta (ks. Pinnoitteen poistaminen).

Kuivausrumpuja ei saa käyttää kuivauksessa. Vaippaa ei saa altistaa auringonvalolle kuivumisen ajaksi. Muoviosat voidaan puhdistaa kostealla liinalla ja miedolla pesuaineella.

Huomio! Älä käytä voimakkaita pesu- tai valkaisuaineita.

Kuvat ovat vain havainnollistavia, tuotteiden todellinen ulkonäkö voi poiketa kuvissa esitetystä.

Szczegółowe warunki gwarancji dostępne są na stronie:
Detailed warranty conditions are available on the website:
Detaillierte Garantiebedingungen finden Sie auf der Website:
Подробные условия гарантии доступны на сайте:
Le condizioni di garanzia dettagliate sono disponibili sul sito web:
Les conditions de garantie détaillées sont disponibles sur le site:
Las condiciones de garantía detalladas están disponibles en el sitio web:
Gedetailleerde garantievoorwaarden zijn beschikbaar op de website:
Ísámias gárantíjos sálygas rasite svetainėje:
Podrobné záruční podmínky jsou k dispozici na webových stránkách:
A részletes garanciális feltételek elérhetőek a weboldalon:
Condiții detaliate de garanție sunt disponibile pe site:
Detaljerade garantivillkor finns tillgängliga på hemsidan:
Detaljerte garantibetingelser er tilgjengelige på hjemmesiden:
Detajerede garantibetingelser kan ses på hjemmesiden:
Yksityiskohtaiset takuuehdot on luettavissa verkkosivuilla:

www.lionelo.com

lionelo

www.lionelo.com