

lionelo

User manual
Instrukcja obsługi
Bedienungsanleitung
Инструкция по эксплуатации
Manuale d'uso
Manuel de l'Utilisateur
Manual de usuario
Handleiding

Naudojimo instrukcija
Návod k obsluze
Használati utasítás
Manual utilizare
Bruksanvisning
Bruksanvisning
Brugsvejledning
Käyttöopas

Astrid i-Size

Baby car seat

Fotelik samochodowy

Kindersitz

Детское автокресло

Seggiolino auto

Siège auto bébé

Silla de coche

Autostoeltje

Kūdikiu automobīlinē kēdute

Dětská autosedačka

Baba autósülés

Scaun auto pentru bebeluși

Bilbarnstol

Bilsete

Autostol

Auton turvaistuín

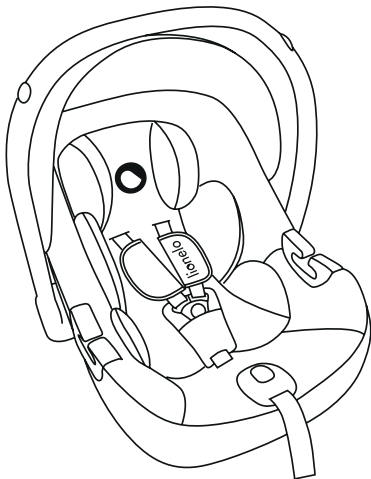

www.lionelo.com

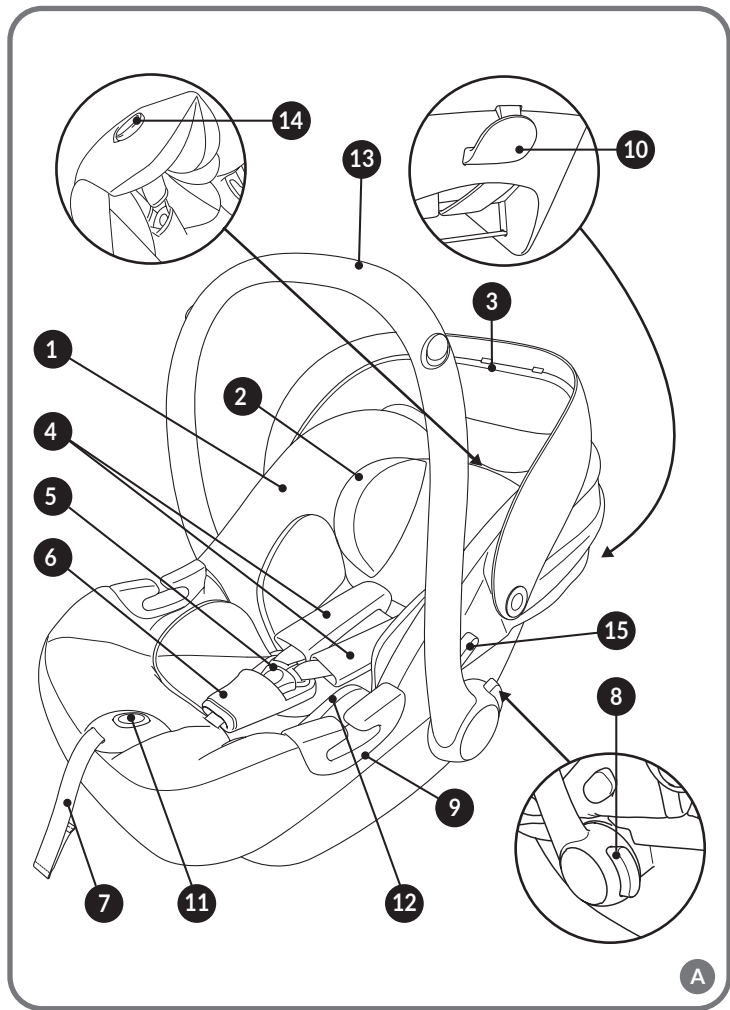

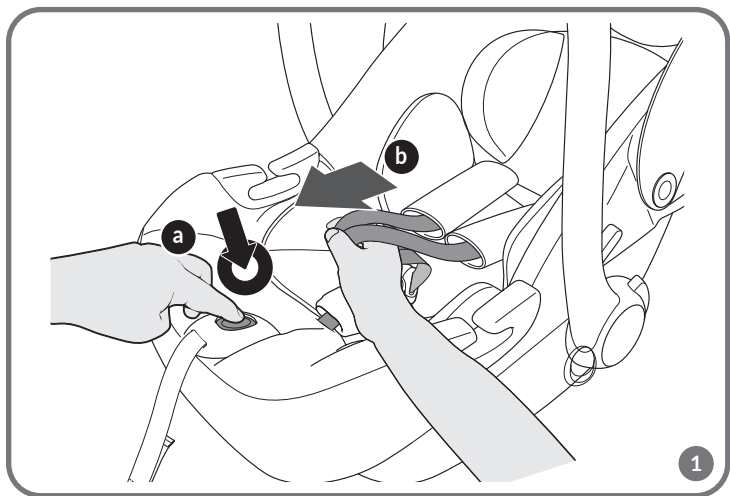
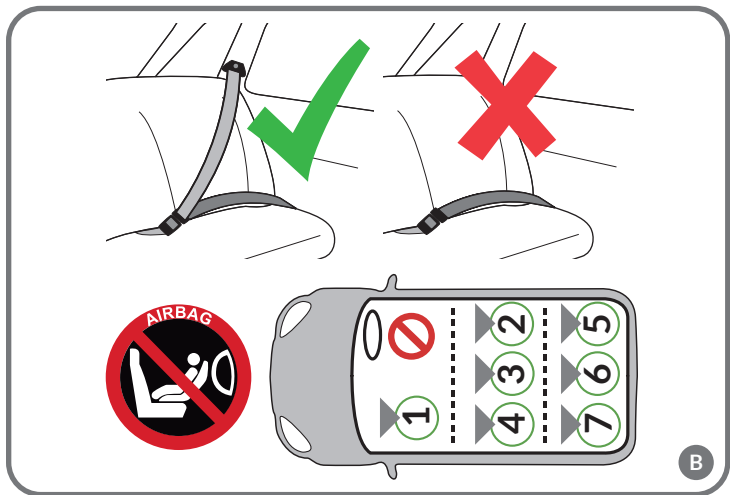

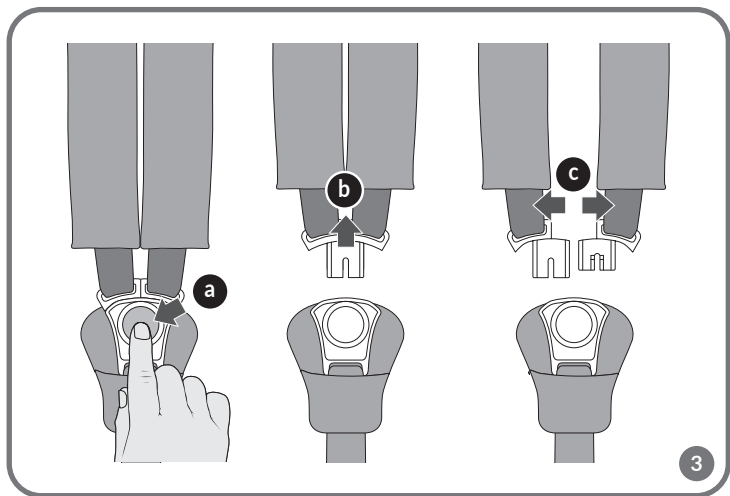
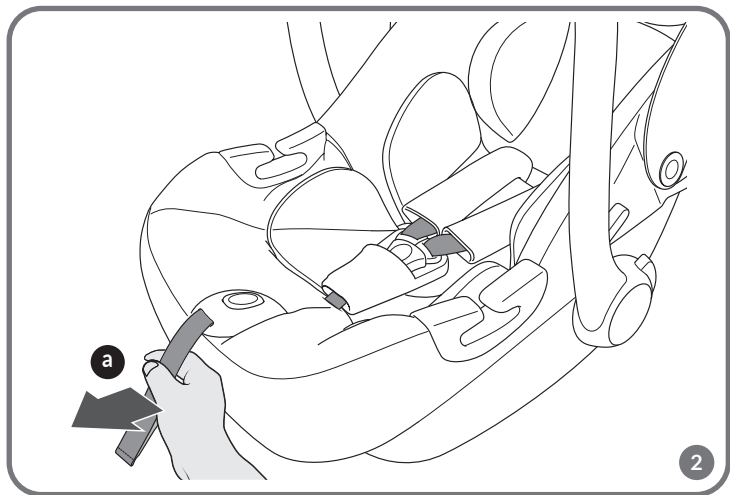

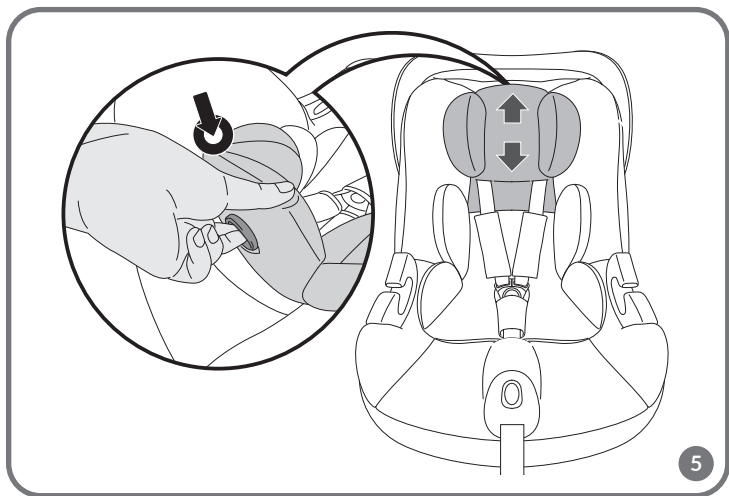
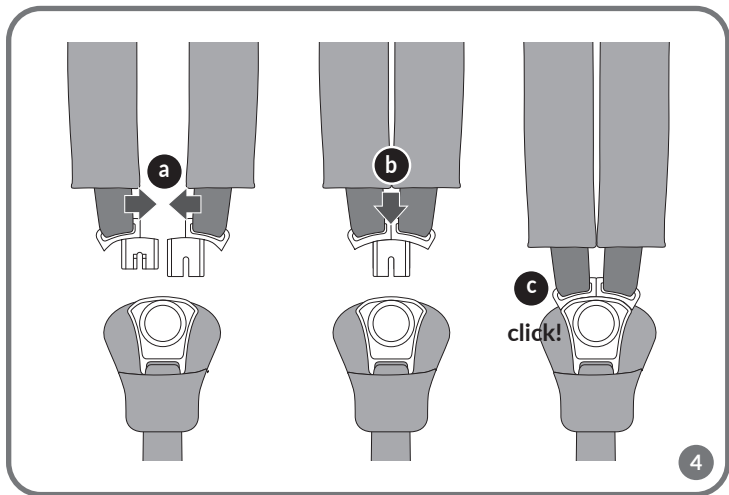

A 40 - 60 cm

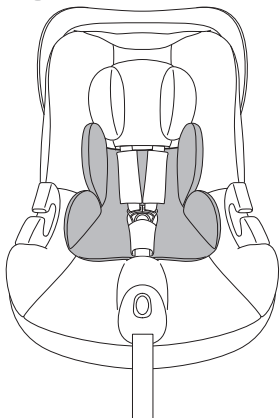

B 61 - 87cm (≤ 13 kg)

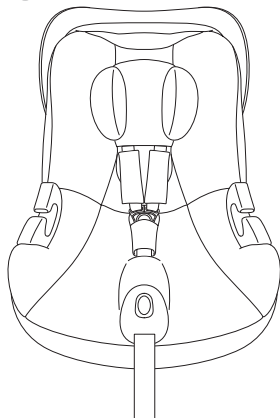

6

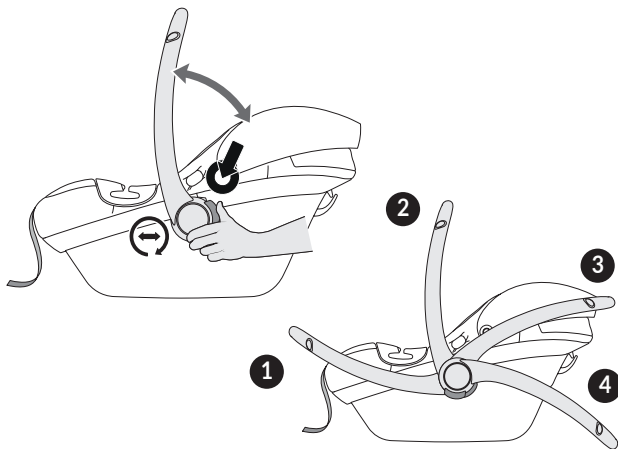

7

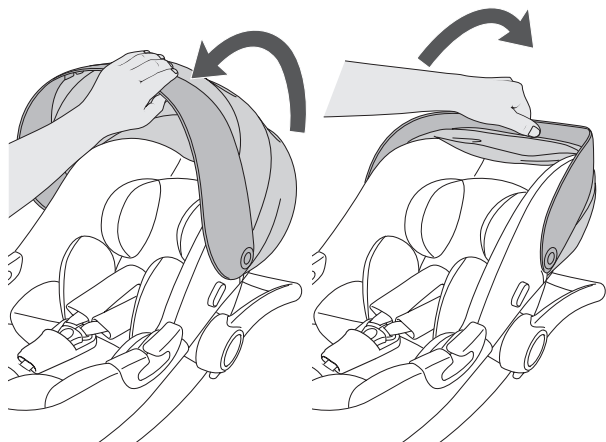

8

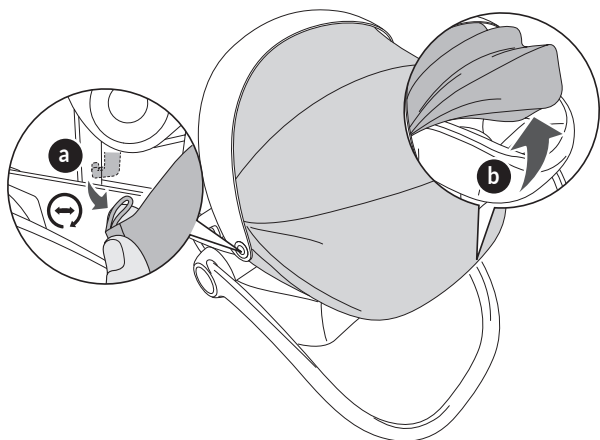

9

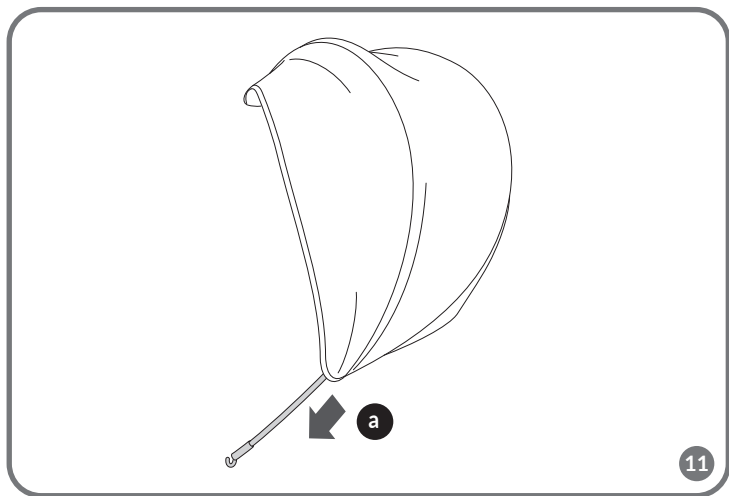
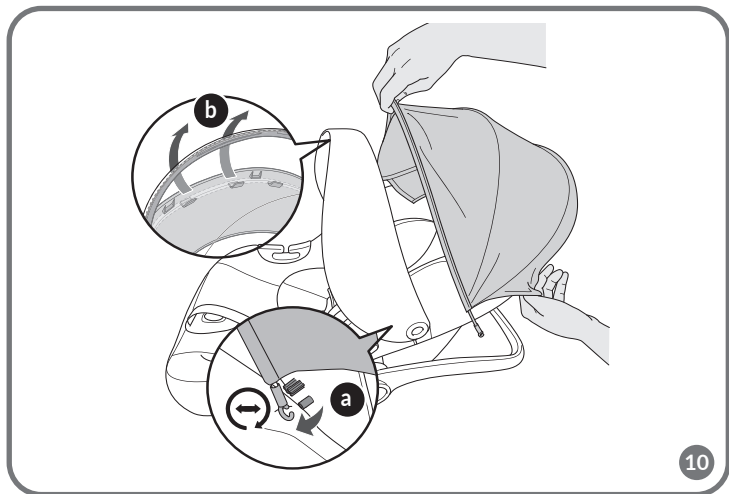

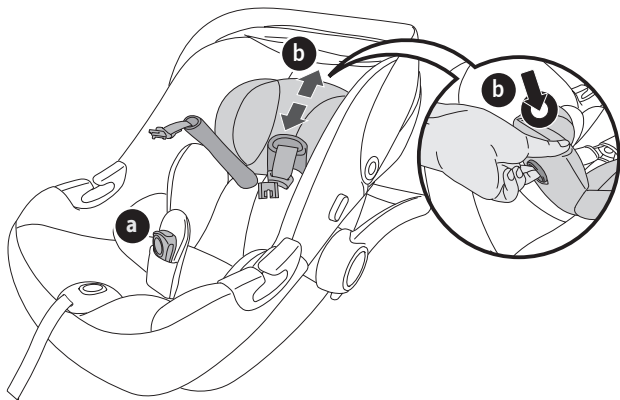

12

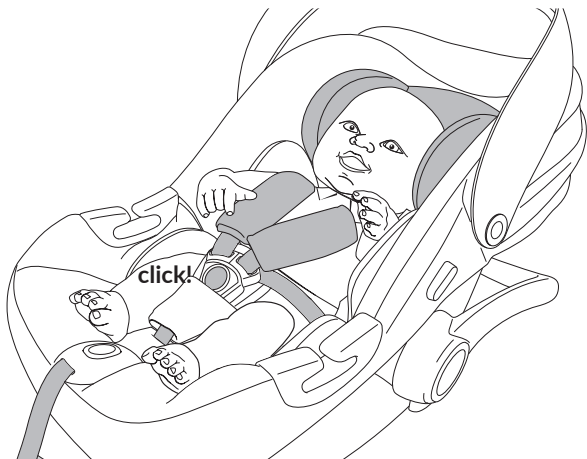

13

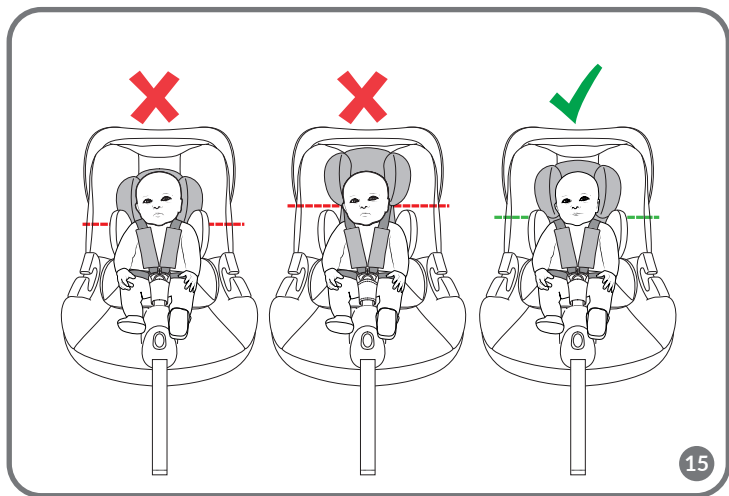
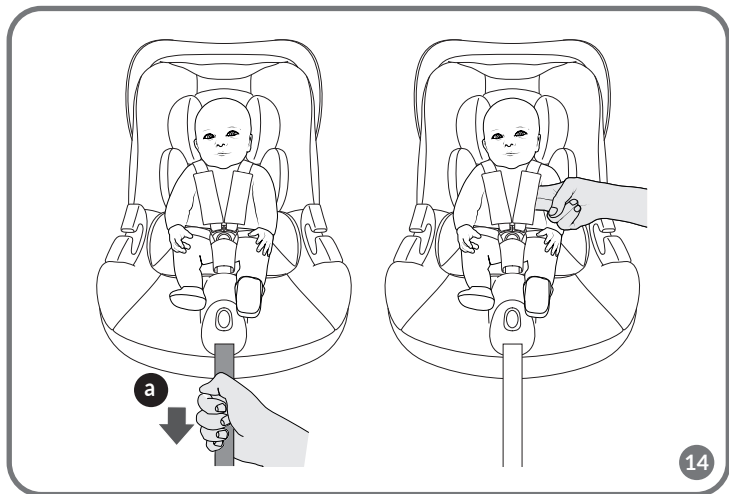

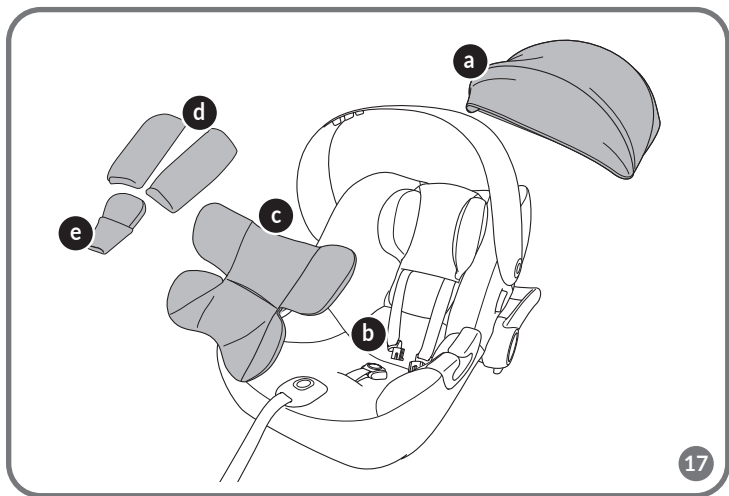
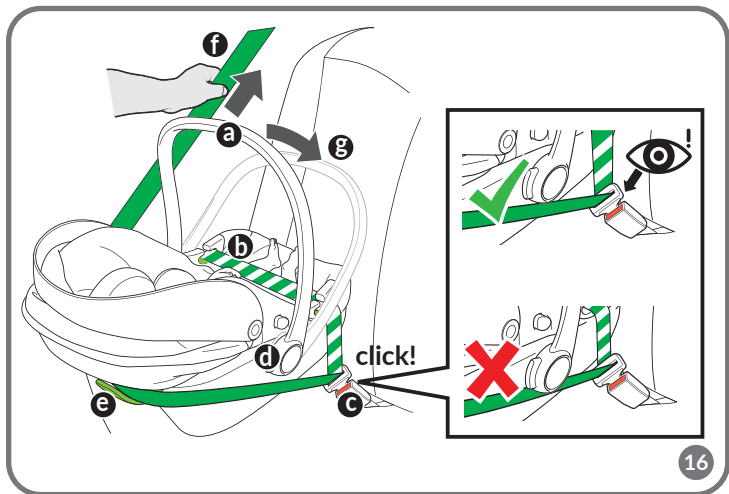

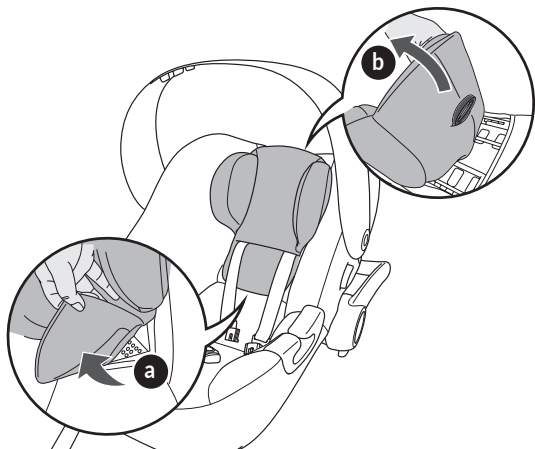

18

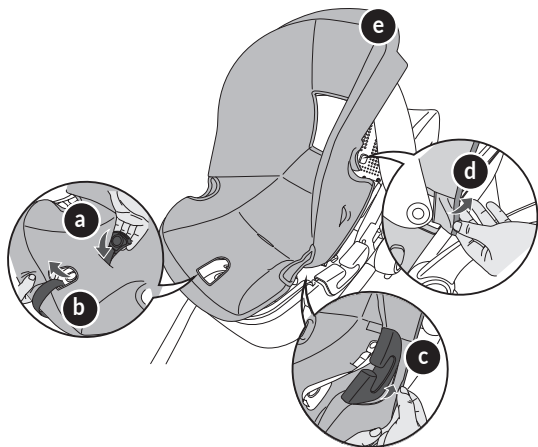

19

Dear customer!

Should you have any remarks or questions concerning the product, please do not hesitate to contact us: help@lionelo.com

Producer:

BrandLine Group Sp. z o. o.
A. Kręglewskiego 1, 61-248 Poznań, Poland

The product meets the requirements of the standard: R129/03.

NOTICE. This is a Universal Belted Enhanced Child Restraint System. It is approved according to UN Regulation No. 129, for use primarily in "Universal seating positions" as indicated by vehicle manufacturers in the vehicle user's manual.

If in doubt, consult either the Enhanced Child Restraint System manufacturer or the retailer. The product is only suitable for installation on the locations marked with symbols 2 to 7 in fig. B, and marked i-Size.

The seat is designed for rear-facing installation with three-point seat belts only (fig. B). Do not install the seat in a location with the front airbag activated. It is recommended that the seat should only be installed in the rear seats of the car.

WARNINGS:

1. The product is designed for children from birth to 13 kg and with a height between 40 and 87 cm.
2. Hard parts and plastic parts of the child restraint system should be placed and installed in such a way that they cannot be trapped by a sliding seat or vehicle door under normal vehicle operating conditions.
3. Any seat belts that restrain a child must be well-fitted to the child's body structure. The belts must not be twisted.
4. The straps securing the restraint to the vehicle must be tight.
5. Make sure the lap belts run low to adequately secure the pelvis.
6. If the product has been exposed to strong elements (such as impact), it should be replaced.
7. Do not make any changes to the seat or add new components without approval from the approval authority. To ensure maximum safety for your child, the equipment should be attached and used as recommended in the instructions.

8. The plastic parts of this seat can heat up in the sun and cause burns on the child's skin.
9. Never leave a child alone in a car seat in a vehicle.
10. Luggage and other similar items should be secured so that they will not cause any injury in a collision situation.
11. Do not use the seat without its fabric cover.
12. The cover cannot be replaced with an item from another set. It is an integral part of the set and affects the operation of the restraint.
13. Always carry this instruction manual with you.
14. Refer to the vehicle manufacturer's owner's instruction manual.

DESCRIPTION OF PARTS (FIG. A)

1. Seat
2. Headrest
3. Canopy
4. Protective pads for seat belts
5. Seat belts
6. Seat belt buckle protector
7. Seat belt tension adjustment strap
8. Handle adjustment button
9. Lap belt guide
10. Shoulder belt guide
11. Seat belt tension adjustment button
12. Reduction insert
13. Seat handle
14. Headrest adjustment lever
15. Adapter release buttons

PRODUCT ADJUSTMENT

Headrest adjustment

To change the headrest height:

1. Loosen the belts (fig. 1). This will allow you to adjust the height of the headrest more freely.
2. Pull the headrest adjustment lever and adjust the headrest height (fig. 5). The headrest adjustment range is 7 cm.

Reduction insert

Note! Children with a height of up to 60 cm must use a reduction insert (A, fig. 6).

The reduction insert should be removed when the seat is used by a child over 60 cm tall (B, fig. 6).

Handle adjustment

To change the position of the handle, press the handle adjustment buttons on both sides of the seat (fig. 7) and adjust the handle to the desired position. There are 4 positions available:

- Car position (1, fig. 7)
- For carrying (2, fig. 7)
- For storage (3, fig. 7)
- For placing the seat on a flat surface (4, fig. 7)

Canopy adjustment

1. Adjust the canopy to the desired position by pulling the front of the canopy in the desired direction (fig. 8).
2. To remove the canopy cover, remove the rubber clips (A, fig. 9), then slide off the cover (B, fig. 9) and remove the stiffening bar from the attachment points (A, B, fig. 10) located on the seat.
3. Remove the stiffening bar from the fabric cover (fig. 11).

BUCKLING A CHILD IN THE SEAT

1. Place the seat on a level surface.
2. Loosen the seat belts by pressing the tension adjustment button and pulling on the belts (fig. 1).
3. Unbuckle the seat belts by pressing the red button on the buckle (A, fig. 3) and extending and unbuckling the belt connectors (B, C, fig. 3).
4. Place the child in the seat.
5. Adjust the headrest to your child's height (see: Headrest adjustment) (fig. 12). Headrest adjustment is integrated with belt height adjustment.
6. Fasten the seat belts (fig. 13). To fasten the seat belts, connect the belt connectors (A, fig. 4) and then slide them into the buckle (B, fig. 4). You will hear a characteristic click (C, fig. 4).
7. To tighten the seat belts, pull the tension adjustment strap in the direction of the arrow (fig. 2).

Note! Ensure that the shoulder belts fit properly around the child's shoulders. Proper tension is ensured if there are two fingers in the space between the shoulder belt and the child's chest (fig. 14). The belts should be tight against the child's body, but should not be too tight and cause discomfort.

Note! Make sure that the seat belts fit tightly on the child's body and that they are not twisted. Make sure the lap belts run low and protect the child's pelvis.

Note! The headrest should be adjusted so that the shoulder straps are not too high, such as at or above the ear line, nor too low, such as behind the child's back (fig. 15).

UNBUCKLING THE SEAT BELTS

Loosen the seat belts by pressing the tension adjustment button and pulling on the belts (fig. 1). Unbuckle the seat belts by pressing the red button on the buckle (A, fig. 3) and extending and unbuckling the belt connectors (B, C, fig. 3).

INSTALLATION IN THE CAR

1. Move the seat handle to the carrying position (A, fig. 16), then place the seat on the car's seat back in close proximity to the backrest of the rear seat. The seat should be positioned in the opposite direction to the direction of travel.
2. Put the car seat belt as far as possible through the green lap belt guides (B, fig. 16) and fasten the belt (C, fig. 16). You will hear a characteristic click.
3. Pass a section of the car seat belt under the hinge of the seat holder (D, fig. 16) and through the green shoulder belt guide, located at the back of the seat (E, fig. 16). Make sure the belt is tight.
4. Pull the lap belt horizontally to tighten. Next, pull the shoulder belt to tighten the rest of the car seat belt (F, fig. 16).
5. Adjust the car seat handle to the car position (G, fig. 16, see: Handle adjustment).

Note! Make sure the belts are not twisted. Make sure that the belts are correctly positioned in the guides.

Note! Pay special attention to the position of the car seat belt buckle. Do not position the car seat too close to the car seat belt buckle. The correct position is indicated by the symbol ✓ (fig. 16).

SEAT REMOVAL

Unbuckle the car seat belts and remove them from the belt guides. Move the seat handle to the carrying position, then remove the seat from the car.

INSTALLATION OF THE SEAT ON THE FRAME OF THE STROLLER

1. Insert the adapters into the appropriate place on the frame, following the instruction manual of the stroller. You will hear a characteristic click.
2. Insert the seat into the adapters. Make sure the seat is properly locked into the frame of the stroller. Correct installation will signal a click.
3. To release the seat from the stroller frame, press the stroller adapter release buttons (15, fig. A).

COVER REMOVAL

1. Remove the canopy cover (A, fig. 17, see: Canopy adjustment).
2. Unbuckle the seat belts (B, fig. 17, see: Seat belt adjustment).
3. If necessary, remove the reduction insert, (C, fig. 17). Then remove the protective pads (D, fig. 17) and the seat belt protector (E, fig. 17).
4. Tilt the lower part of the headrest and slide off the cover (A, fig. 18), then put the headrest adjustment lever through the corresponding hole (B, fig. 18) and remove the headrest cover.
5. Pass the seat belt buckle through the corresponding hole in the cover (A, fig. 19), and then remove the entire cover by putting the individual hard parts of the seat through the corresponding holes in the cover (B-E, fig. 19).
6. To reattach the cover, follow the above steps in reverse order.

CLEANING AND MAINTENANCE

- Clean minor dirt with a damp sponge and a mild detergent.
- The cover can be washed at a maximum temperature of 30°C. For this purpose, the cover must be completely removed from the seat (see: Cover manual).
- When drying, do not use dryers. The cover should not be exposed to sunlight for drying. Plastic parts can be cleaned with a damp cloth and mild detergent.
- Note! Do not use strong detergents or bleaching agents.

The photos are for reference only, the actual look of the products may differ from the ones shown in the pictures.

Drogi Kliencie!

Jeśli masz jakiegokolwiek uwagi lub pytania do zakupionego produktu, skontaktuj się z nami:
help@lionelo.com

Producent:

BrandLine Group Sp. z o. o.

A. Kręglewskiego 1, 61-248 Poznań, Polska

Produkt spełnia wymagania normy: R129/03.

UWAGA. Jest to uniwersalne ulepszone urządzenie przytrzymujące dla dzieci mocowane za pomocą pasów. Uzyskało ono homologację zgodnie z regulaminem ONZ nr 129, do stosowania przede wszystkim na „uniwersalnych pozycjach siedzących” wskazanych przez producentów pojazdów w instrukcji użytkownika pojazdu.

W przypadku wątpliwości należy skonsultować się z producentem lub sprzedawcą detalicznym ulepszonego urządzenia przytrzymującego dla dzieci.

Produkt nadaje się do montażu jedynie na miejscach oznaczonych symbolami od 2 do 7 na rys. B, oraz oznaczonych jako i-Size.

Fotelik przeznaczony do instalacji wyłącznie tyłem do kierunku jazdy z użyciem trzypunktowych pasów bezpieczeństwa (rys. B). Nie instaluj fotelika w miejscu z włączoną przednią poduszką powietrzną. Zaleca się montowanie fotelika jedynie na tylnych siedzeniach samochodu.

OSTRZEŻENIA:

1. Produkt przeznaczony jest dla dzieci od urodzenia do osiągnięcia wagi 13 kg oraz o wzroście pomiędzy 40 a 87 cm.
2. Twarde elementy oraz plastikowe części urządzenia przytrzymującego dla dzieci należy umieścić i zainstalować w taki sposób, by w normalnych warunkach eksploatacji pojazdu nie mogły zostać uwięzione przez przesuwane siedzenie lub drzwi pojazdu.
3. Wszelkie pasy bezpieczeństwa przytrzymujące dziecko muszą być dobrze dopasowane do budowy jego ciała. Pasy nie mogą być skręcone.
4. Taśmy mocujące urządzenie przytrzymujące do pojazdu muszą być napięte.
5. Upewnij się, że pasy biodrowe przebiegają nisko, aby odpowiednio zabezpieczyły miednicę.
6. Jeśli produkt został wystawiony na działanie silnych czynników (takich jak uderzenie), należy go wymienić.

7. Nie należy dokonywać żadnych zmian w foteliku lub dodawać nowych elementów bez akceptacji organu udzielającego homologacji. Aby zapewnić dziecku maksymalne bezpieczeństwo, sprzęt należy zamocować i użytkować zgodnie z zaleceniami w instrukcji.
8. Plastikowe elementy tego fotelika mogą nagrzewać się w słońcu i powodować oparzenia na skórze dziecka.
9. Nigdy nie zostawiaj dziecka samego w foteliku w pojeździe.
10. Bagaże i inne podobne elementy powinny być zabezpieczone, aby w sytuacji kolizji nie spowodowały żadnych obrażeń.
11. Nie należy używać fotelika bez jego materiałowego pokrycia.
12. Poszycie nie może być zastąpione elementem pochodzącym z innego zestawu. Stanowi ono integralny element zestawu i ma wpływ na działanie urządzenia przytrzymującego.
13. Zawsze miej przy sobie tę instrukcję obsługi.
14. Zapoznaj się z instrukcją obsługi producenta pojazdu.

OPIS CZĘŚCI (RYS. A)

1. Siedzisko
2. Zagłówek
3. Daszek
4. Poduszki ochronne pasów fotelikowych
5. Fotelikowe pasy bezpieczeństwa
6. Ochraniacz klamry pasów fotelikowych
7. Taśma regulacji napięcia pasów fotelikowych
8. Przycisk regulacji uchwytu
9. Prowadnica pasa biodrowego
10. Prowadnica pasa barkowego
11. Przycisk regulacji napięcia pasów fotelikowych
12. Wkładka redukcyjna
13. Uchwyt fotelika
14. Dźwignia regulacji zagłówek
15. Przyciski zwalniające adaptery

REGULACJA PRODUKTU

Regulacja zagłówek

Aby zmienić wysokość zagłówek:

1. Poluzuj pasy (rys. 1). Pozwoli to swobodniej regulować wysokością zagłówek.

2. Pociągnij za dźwignię regulacji zagłówka i wyreguluj jego wysokość (rys. 5). Zakres regulacji zagłówka to 7 cm.

Wkładka redukcyjna

Uwaga! Dzieci o wzroście do 60 cm muszą korzystać z wkładki redukcyjnej (A, rys. 6).

Wkładkę redukcyjną należy usunąć w przypadku, gdy z fotelika korzysta dziecko o wzroście powyżej 60 cm (B, rys. 6).

Regulacja uchwytu

Aby zmienić pozycję uchwytu, wciśnij przyciski regulacji uchwytu po obu stronach fotelika (rys. 7) i ustaw uchwyt w wybranej pozycji. Dostępne są 4 pozycje:

- Samochodowa (1, rys. 7)
- Do przenoszenia (2, rys. 7)
- Do przechowywania (3, rys. 7)
- Do ustawienia fotelika na płaskiej powierzchni (4, rys. 7)

Regulacja daszka

1. Ustaw daszek w wybranej pozycji, pociągając za jego przednią część w wybranym kierunku (rys. 8).
2. Aby zdjąć poszycie daszka, zdejmij gumowe zaczepy (A, rys. 9), a następnie zsuń poszycie (B, rys. 9) i wyjmij pręt usztywniający z punktów mocowania (A, B, rys. 10) znajdujących się na foteliku.
3. Wyjmij pręt usztywniający z materiałowego poszycia (rys. 11).

ZAPINANIE DZIECKA W FOTELIKU

1. Umieść fotelik na równej powierzchni.
2. Poluzuj pasy fotelikowe, wciskając przycisk regulacji napięcia i pociągając za pasy (rys. 1).
3. Rozepnij pasy fotelikowe, wciskając czerwony przycisk na klamrze (A, rys. 3) oraz wysuwając i rozpinając złącza pasów (B, C, rys. 3).
4. Umieść dziecko w siedzisku.
5. Dopasuj zagłówek do wzrostu dziecka (patrz: Regulacja zagłówka) (rys. 12). Regulacja zagłówka jest zintegrowana z regulacją wysokości pasów.
6. Zapnij pasy fotelikowe (rys. 13). Aby zapiąć pasy fotelikowe, połącz złącza pasów (A, rys. 4), a następnie wsuń je do klamry (B, rys. 4). Usłyszysz charakterystyczne kliknięcie (C, rys. 4).

7. Aby ścięścić pasy fotelikowe, pociągnij za taśmę regulacji napięcia zgodnie z kierunkiem strzałki (rys. 2).

Uwaga! Należy dopilnować, aby pasy barkowe były dobrze dopasowane do ramion dziecka. Właściwe napięcie jest zapewnione, jeśli w przestrzeni pomiędzy pasem barkowym a klatką piersiową dziecka mieszczą się dwa palce (rys. 14). Pasy powinny być ciasne względem ciała dziecka, nie powinny jednak być zbyt ciasne i wywoływać dyskomfortu.

Uwaga! Upewnij się, że pasy fotelika przylegają ściśle do ciała dziecka i że nie są poskręcane. Upewnij się, że pasy biodrowe przebiegają nisko i chronią miednicę dziecka.

Uwaga! Zagłówek należy wyregulować tak, aby pasy barkowe nie znajdowały się zbyt wysoko, na przykład na linii uszu lub wyżej, ani zbyt nisko, na przykład za plecami dziecka (rys. 15).

ROZPINANIE PASÓW FOTELIKOWYCH

Poluzuj pasy fotelikowe, wciskając przycisk regulacji napięcia i pociągając za pasy (rys. 1). Rozepnij pasy fotelikowe, wciskając czerwony przycisk na klamrze (A, rys. 3) oraz wysuwając i rozpinając złącza pasów (B, C, rys. 3).

MONTAŻ W SAMOCHODZIE

1. Ustaw uchwyt fotelika w pozycji do przenoszenia (A, rys. 16), a następnie umieść fotelik na kanapie samochodu w bliskiej odległości od oparcia tylnego siedzenia. Fotelik należy ustawić w kierunku przeciwnym do kierunku jazdy.
2. Możliwie jak najbardziej rozwinięty samochodowy pas bezpieczeństwa przetóż przez zielone prowadnice pasa biodrowego (B, rys. 16) i zapnij pas (C, rys. 16). Usłyszysz charakterystyczne kliknięcie.
3. Przeprowadź fragment samochodowego pasa pod zawiasem uchwytu fotelika (D, rys. 16) oraz przez zieloną prowadnicę pasa barkowego, znajdującą się z tyłu siedziska (E, rys. 16). Upewnij się, że pas jest napięty.
4. Pociągnij pas biodrowy w kierunku poziomym w celu naprężenia. Następnie pociągnij pas naramienny w celu naprężenia pozostałych części pasa samochodowego (F, rys. 16).
5. Ustaw uchwyt fotelika w pozycji samochodowej (G, rys. 16, patrz: Regulacja uchwytu).

Uwaga! Upewnij się, że pasy nie są skręcone. Upewnij się, że pasy są prawidłowo umiejscowione w prowadnicach.

Uwaga! Zwróć szczególną uwagę na pozycję klamry pasów samochodowych. Nie ustawiaj fotelika zbyt blisko klamry pasów samochodowych. Prawidłowa pozycja oznaczona jest symbolem ✓ (rys. 16).

DEMONTAŻ FOTELIKA

Rozepnij pasy samochodowe i wyjmij je z prowadnic pasów. Ustaw uchwyt fotelika w pozycji do przenoszenia, a następnie wyjmij fotelik z samochodu.

MONTAŻ FOTELIKA NA RAMIE WÓZKA

1. Włóż adaptery w odpowiednie miejsce na ramie, kierując się instrukcją obsługi wózka. Usłyszysz charakterystyczne kliknięcie.
2. Włóż fotelik w adaptery. Upewnij się, że fotelik został prawidłowo zablokowany w ramie wózka. Prawidłowy montaż zasygnalizuje kliknięcie.
3. Aby wypiąć fotelik z ramy wózka, wciśnij przyciski zwalniające adaptery wózka (15, rys. A).

ZDEJMOWANIE POSZYCIA

1. Zdejmij poszycie daszka (A, rys. 17, patrz: Regulacja daszka).
2. Rozepnij pasy fotelikowe (B, rys. 17, patrz: Regulacja pasów fotelikowych).
3. Jeżeli zachodzi taka konieczność, wyjmij wkładkę redukcyjną, (C, rys. 17). Następnie zdejmij poduszki ochronne (D, rys. 17) oraz ochraniacz pasów fotelikowych (E, rys. 17).
4. Odchyl dolną część zagłówka i zsuń poszycie (A, rys. 18), a następnie przełóż dźwignię regulacji zagłówka przez odpowiedni otwór (B, rys. 18) i zdejmij poszycie zagłówka.
5. Przeprowadź klamrę pasów fotelikowych przez odpowiedni otwór w poszyciu (A, rys. 19), a następnie zdejmij całość poszycia, przekładając poszczególne twarde elementy fotelika przez odpowiednie otwory w poszyciu (B-E, rys. 19).
6. Aby ponownie założyć poszycie, wykonaj powyższe kroki w odwrotnej kolejności.

CZYSZCZENIE I KONSERWACJA

- Niewielkie zabrudzenia należy czyścić za pomocą wilgotnej gąbki i delikatnego środka czyszczącego.
- Poszycie można prać w temperaturze maksymalnej 30°C. W tym celu poszycie należy całkowicie zdjąć z fotelika (patrz: Zdejmowanie poszycia).
- Przy suszeniu nie należy korzystać z suszarek. Nie powinno się wystawiać poszycia na promienie słoneczne w celu wysuszenia. Plastikowe elementy można wyczyścić przy użyciu wilgotnej ściereczki i łagodnego detergentu.
- Uwaga! Nie należy używać silnych detergentów ani środków wybielających.

Zdjęcia mają charakter poglądowy, rzeczywisty wygląd produktów może różnić się od prezentowanego na zdjęciach.

Sehr geehrter Kunde!

Falls Sie Fragen oder Anmerkungen zu dem gekauften Produkt haben, setzen Sie sich mit uns in Verbindung: help@lionelo.com

Hersteller:

BrandLine Group Sp. z o. o.

A. Kręglewskiego 1, 61-248 Poznań, Polen

Das Produkt erfüllt die Anforderungen der Norm: R129/03.

ACHTUNG! Es handelt sich um einen universellen, verbesserten Kindersitz, der mit Gurten befestigt wird. Er wurde gemäß der UN-Regelung Nr. 129 für die Verwendung in erster Linie für die, von den Fahrzeugherstellern in der Betriebsanleitung des Fahrzeugs angegebenen " universellen Sitzpositionen " zugelassen.

Wenden Sie sich im Zweifelsfall an den Hersteller oder Händler des erweiterten Kinderrückhaltesystems.

Das Produkt ist nur für die Montage an den, mit den Symbolen 2 bis 7 in Abb. B gekennzeichneten und mit i-Size markierten Stellen geeignet.

Der Kindersitz ist nur für den rückwärtsgerichteten Einbau mit Dreipunktgurten vorgesehen (Abb. B). Platzieren Sie den Kindersitz nicht auf einem Sitz, bei dem der Frontairbag aktiviert ist. Es wird empfohlen, den Kindersitz nur auf den Rücksitzen des Autos zu montieren.

WARNHINWEISE:

1. Das Produkt ist für Kinder von der Geburt an bis 13 kg und mit einer Körpergröße zwischen 40 und 87 cm geeignet.
2. Die starren Teile und Kunststoffteile des Kinderrückhaltesystems sollten so positioniert und eingebaut werden, dass sie unter normalen Betriebsbedingungen des Fahrzeugs nicht von einem Klappsitz oder einer Fahrzeugtür eingeklemmt werden können.
3. Alle Sicherheitsgurte, die ein Kind halten, müssen gut an den Körperbau des Kindes angepasst sein. Der Gurt darf nicht verdreht sein.
4. Die Gurte, mit denen die Rückhaltevorrückung am Fahrzeug befestigt ist, müssen straff sein.
5. Prüfen Sie, ob die Beckengurte niedrig genug verlaufen und das Becken des Kindes schützen.

6. Achten Sie darauf, dass der Beckengurt tief genug sitzt, um das Becken ausreichend zu sichern.
7. Nehmen Sie keine Änderungen am Kindersitz vor und fügen Sie keine neuen Komponenten hinzu, ohne die Genehmigung der Zulassungsbehörde einzuholen. Um die maximale Sicherheit für das Kind zu gewährleisten, muss das Zubehör wie in der Anleitung empfohlen befestigt und benutzt werden.
8. Die Kunststoffteile dieses Kindersitzes können sich in der Sonne erhitzen und Verbrennungen auf der Haut Ihres Babys verursachen.
9. Lassen Sie ein Kind niemals allein im Kindersitz im Fahrzeug.
10. Gepäck und ähnliche Gegenstände sollten so gesichert werden, dass sie bei einem Unfall keine Verletzungen verursachen.
11. Der Kindersitz sollte nicht ohne seinen Stoffbezug verwendet werden.
12. Der Bezug kann nicht durch ein Element aus einem anderen Set ersetzt werden. Er ist ein integraler Bestandteil des Sets und beeinflusst die Funktionsweise der Rückhaltevorrichtung.
13. Führen Sie diese Bedienungsanleitung immer mit sich.
14. Lesen Sie die Bedienungsanleitung des Fahrzeugherstellers.

BESCHREIBUNG DER TEILE (ABB. A)

1. Sitz
2. Kopfstütze
3. Verdeck
4. Schutzpolster für den Sicherheitsgurt
5. Sicherheitsgurt des Kindersitzes
6. Gurtschnallenschutz
7. Band zur Einstellung der Gurtspannung
8. Knopf zur Einstellung der Halterung
9. Beckengurtführung
10. Beckengurtführung
11. Knopf zur Einstellung der Gurtspannung im Kindersitz
12. Sitzverkleinerer
13. Kindersitz-Halterung
14. Hebel zur Einstellung der Kopfstütze
15. Entriegelungsknopf für Adapter

EINSTELLUNG DES PRODUKTS

Verstellbare Kopfstütze

So ändern Sie die Höhe der Kopfstütze:

1. Lösen Sie den Gurt (Abb. 1). So können Sie die Höhe der Kopfstütze freier einstellen.
2. Ziehen Sie den Verstellhebel der Kopfstütze und stellen Sie die Höhe der Kopfstütze ein (Abb. 5). Der Einstellbereich der Kopfstütze beträgt 7 cm.

Sitzverkleinerer

Hinweis! Für Kinder bis zu einer Körpergröße von 60 cm muss ein Reduktionseinsatz (A, Abb. 6) verwendet werden.

Der Reduktionseinsatz muss entfernt werden, wenn der Kindersitz von einem Kind benutzt wird, das größer als 60 cm ist (B, Abbildung 6).

Einstellung des Griffs

Um die Position des Griffs zu ändern, drücken Sie die Knöpfe zur Griffeinstellung auf beiden Seiten des Kindersitzes (Abb. 7) und bringen Sie den Griff in die gewünschte Position. Es sind vier Positionen verfügbar:

- Auto (1, Abb. 7)
- Tragen (2, Abb. 7)
- Aufbewahrung (3, Abb. 7)
- Um den Kindersitz auf eine ebene Fläche zu stellen (4, Abb. 7)

Einstellen des Verdecks

1. Stellen Sie das Verdeck in die gewünschte Position, indem Sie die Vorderseite des Verdecks in die gewünschte Richtung ziehen (Abbildung 8).
2. Entfernen Sie zum Abnehmen des Verdeckbezugs die Gummiklammern (A, Abb. 9), ziehen Sie dann den Bezug herunter (B, Abb. 9) und entfernen Sie die Strebe von den Befestigungspunkten (A, B, Abb. 10) am Kindersitz.
3. Entfernen Sie die Stützstange aus dem Stoffbezug (Abb. 11).

ANSCHNALLEN DES KINDES IM KINDERSITZ

1. Stellen Sie den Kindersitz auf eine ebene Fläche.
2. Lösen Sie den Sitzgurt, indem Sie den Knopf zur Einstellung der Spannung drücken und an den Gurten ziehen (Abb. 1).
3. Lösen Sie den Gurt, indem Sie den roten Knopf am Verschluss (A, Abb. 3) drücken und

die Verbindungsstücke des Gurtes (B, C, Abb. 3) verlängern und lösen.

4. Setzen Sie das Kind in den Sitz.
5. Passen Sie die Kopfstütze an die Größe Ihres Kindes an (siehe: Einstellung der Kopfstütze) (Abb. 12). Die Kopfstützeinstellung ist in die Höheneinstellung des Gurtes integriert.
6. Befestigen Sie den Gurt des Kindersitzes (Abb. 13). Um den Sitzgurt zu befestigen, verbinden Sie die Verbindungsstücke des Gurtes (A, Abb. 4) und schieben sie dann in den Verschluss (B, Abb. 4). Sie hören ein charakteristisches Klicken (C, Abb. 4).
7. Um den Sitzgurt zu straffen, ziehen Sie das Band zur Einstellung der Spannung in Pfeilrichtung (Abb. 2).

Hinweis! Achten Sie darauf, dass der Schultergurt gut an den Schultern des Kindes anliegt. Die richtige Spannung ist gewährleistet, wenn sich zwei Finger im Zwischenraum zwischen dem Schultergurt und der Brust des Kindes befinden (Abb. 14). Der Gurt sollen eng am Körper des Kindes anliegen, aber kein Unwohlsein bei dem Kind hervorrufen.

Hinweis! Stellen Sie sicher, dass der Gurt des Kindersitzes eng am Körper des Kindes anliegt und dass er nicht verdreht ist. Prüfen Sie, ob der Beckengurt niedrig genug verläuft und das Becken des Kindes schützt.

Hinweis! Die Kopfstütze sollte so eingestellt werden, dass der Schultergurt weder zu hoch, z. B. an oder über der Ohrlinie, noch zu niedrig, z. B. hinter dem Rücken des Kindes, liegt (Abb. 15).

LÖSEN DES SICHERHEITSGURTS DES KINDERSITZES

Lösen Sie den Sitzgurt, indem Sie den Knopf zur Einstellung der Spannung drücken und an den Gurten ziehen (Abb. 1). Lösen Sie den Gurt, indem Sie den roten Knopf am Verschluss (A, Abb. 3) drücken und die Verbindungsstücke des Gurtes (B, C, Abb. 3) verlängern und lösen.

MONTAGE IM AUTO

1. Bringen Sie den Griff des Kindersitzes in die Trageposition (A, Abb. 16) und platzieren Sie den Kindersitz dann auf dem Autositz dicht an der Rückenlehne des Rücksitzes. Der Kindersitz sollte entgegen der Fahrtrichtung positioniert werden.
2. Führen Sie den Autogurt so weit wie möglich durch die grünen Beckengurtführungen (B, Abb. 16) und schließen Sie den Gurt (C, Abb. 16). Sie hören ein deutliches Klicken.
3. Führen Sie einen Teil des Autogurts unter dem Scharnier des Kindersitzgriffs (D, Abb. 16) und durch die grüne Schultergurtführung an der Rückseite des Sitzes (E, Abb. 16). Stellen Sie sicher, dass der Gurt fest sitzt.
4. Ziehen Sie den Beckengurt waagrecht, um ihn zu straffen. Ziehen Sie dann am Schultergurt, um die anderen Teile des Autogurts zu straffen (F, Abb. 16).

5. Stellen Sie den Kindersitzgriff auf die Position Auto (G, Abb. 16, siehe: Einstellung des Griffs)
Hinweis! Stellen Sie sicher, dass die Gurte nicht verdreht sind. Vergewissern Sie sich, dass der Gurt richtig in den Führungen liegt.

Hinweis! Achten Sie besonders auf die Position des Verschlusses des Autogurts. Positionieren Sie den Kindersitz nicht zu nahe am Verschluss des Autogurts. Die richtige Position wird durch das Symbol ✓ angezeigt (Abb. 16).

DEMONTAGE DES KINDERSITZES

Lösen Sie den Autogurt und entfernen Sie ihn aus den Gurtführungen. Bringen Sie den Griff des Kindersitzes in die Trageposition und nehmen Sie den Kindersitz dann aus dem Auto.

MONTAGE DES KINDERSITZES AUF DEM KINDERWAGENRAHMEN

1. Setzen Sie die Adapter an der richtigen Stelle des Rahmens ein und folgen Sie dabei der Gebrauchsanweisung des Kinderwagens. Sie hören ein deutliches Klicken.
2. Setzen Sie den Kindersitz auf die Adapter. Vergewissern Sie sich, dass der Kindersitz richtig in den Kinderwagenrahmen eingerastet ist. Die korrekte Montage wird durch einen Klick signalisiert.
3. Um den Kindersitz vom Kinderwagenrahmen zu lösen, drücken Sie die Entriegelungstasten des Kindersitz-Adapters (15, Abb. A).

ABNAHME DES BEZUGS

1. Entfernen Sie den Bezug des Verdecks (A, Abb. 17, siehe: Einstellen des Verdecks)
2. Öffnen Sie den Gurt des Kindersitzes (B, Abb. 17 (siehe Einstellung der Kindersitzgurte).
3. Entfernen Sie bei Bedarf den Reduktionseinsatz, (C, Abb. 17). Entfernen Sie dann die Schutzpolster (D, Abb. 17) und den Gurtschutz (E, Abb. 17).
4. Kippen Sie den unteren Teil der Kopfstütze und ziehen Sie den Bezug (A, Abb. 18) ab. Stecken Sie dann den Verstellhebel der Kopfstütze durch das entsprechende Loch (B, Abb. 18) und entfernen Sie den Kopfstützenbezug.
5. Führen Sie die Schnalle der Kindersitzgurte durch das entsprechende Loch im Bezug (A, Abb. 19) und entfernen Sie dann den gesamten Bezug, indem Sie die einzelnen harten Teile des Kindersitzes durch die entsprechenden Löcher im Bezug (B-E, Abb. 19) führen.
6. Um den Bezug wieder aufzuziehen, führen Sie die oben genannten Schritte in umgekehrter Reihenfolge aus.

REINIGUNG UND PFLEGE

- Kleinere Verschmutzungen können Sie mit einem feuchten Schwamm und einem milden Reinigungsmittel entfernen.
- Der Bezug kann bei einer maximalen Temperatur von 30°C gewaschen werden. Zu diesem Zweck muss der Bezug vollständig vom Kindersitz entfernt werden (siehe: Abnahme des Bezugs).
- Zum Trocknen sollte kein Trockner verwendet werden. Der Bezug sollte zum Trocknen nicht dem direkten Sonnenlicht ausgesetzt werden. Die Kunststoffteile können mit einem feuchten Tuch und einem milden Reinigungsmittel gereinigt werden.
- Hinweis! Verwenden Sie keine starken Reinigungsmittel oder Bleichmittel.

Die gezeigten Bilder dienen nur als Referenz. Das tatsächliche Produkt kann von den Abbildungen abweichen.

RU

Дорогой клиент!

Если у вас есть какие-либо комментарии или вопросы относительно приобретенного продукта, пожалуйста, свяжитесь с нами: help@lionelo.com

Производитель:

BrandLine Group Sp. из о. о.

A. Kręglewskiego 1, 61-248 Познань, Польша

Продукт соответствует требованиям стандарта: R129/03.

ВНИМАНИЕ. Это универсальная усиленная детская удерживающая система, которая крепится ремнями. В соответствии с Правилами № 129 ООН продукт был одобрен для использования главным образом в «универсальных местах для сидения», указанных изготовителями транспортных средств в руководстве по эксплуатации транспортного средства.

В случае сомнений следует проконсультироваться с производителем или продавцом усовершенствованной детской удерживающей системы.

Изделие подходит для установки только в местах, отмеченных символами от 2 до 7 на рис. В и обозначенных как i-Size.

Сиденье предназначено для установки лицом назад только с использованием трехточечного ремня безопасности (рис. В). Не устанавливайте автокресло в месте с активированной передней подушкой безопасности. Автокресло рекомендуется устанавливать только на задние сиденья автомобиля.

ПРЕДУПРЕЖДЕНИЯ:

1. Продукт предназначен для детей от рождения до веса 13 кг и роста от 40 до 87 см.
2. Жесткие компоненты и пластиковые детали детской удерживающей системы должны располагаться и устанавливаться таким образом, чтобы при нормальных условиях эксплуатации транспортного средства они не могли быть зажаты сдвижным сиденьем или дверью транспортного средства.
3. Любые ремни безопасности, удерживающие ребенка, должны соответствовать форме тела ребенка. Ремни не должны быть перекручены.
4. Ремни крепления автокресла к автомобилю должны быть натянуты.
5. Убедитесь, что поясные ремни опущены ниже, чтобы правильно зафиксировать таз.
6. Если изделие подвергалось воздействию сильных факторов (например, удару), его необходимо заменить.
7. Не вносите никаких изменений в сиденье и не добавляйте новые элементы без разрешения уполномоченного органа. Чтобы обеспечить максимальную безопасность вашего ребенка, оборудование следует закреплять и использовать в соответствии с рекомендациями инструкции.
8. Пластиковые части автокресла могут нагреваться на солнце и вызывать ожоги кожи ребенка.
9. Никогда не оставляйте ребенка одного в автокресле в автомобиле.
10. Багаж и другие подобные предметы должны быть закреплены так, чтобы они не причинили никаких травм в случае столкновения.
11. Не используйте сиденье без тканевого чехла.
12. Обшивка не может быть заменена элементом из другого комплекта. Он является составной частью узла и влияет на работу удерживающей системы.
13. Всегда имейте при себе данное руководство по эксплуатации.
14. См. инструкции по эксплуатации производителя транспортного средства.

ОПИСАНИЕ ЧАСТЕЙ (РИС. А)

1. Сиденье
2. Подголовник

3. Козырек
4. Защитные подушки ремней безопасности
5. Ремни безопасности
6. Защита пряжки ремня безопасности
7. Лента регулировки натяжения ремней безопасности
8. Кнопка регулировки ручки
9. Направляющая поясного ремня
10. Направляющая плечевого ремня
11. Кнопка регулировки натяжения ремня безопасности.
12. Переходная вставка
13. Ручка сиденья
14. Рычаг регулировки подголовника
15. Кнопки освобождения адаптера

НАСТРОЙКА ПРОДУКТА

Регулировка подголовника

Чтобы изменить высоту подголовника:

1. Ослабьте ремни (рис. 1). Это позволит более свободно регулировать высоту подголовника.
2. Потяните рычаг регулировки подголовника и отрегулируйте его высоту (рис. 5). Диапазон регулировки подголовника составляет 7 см.

Редукционная вставка

Внимание! Детям ростом до 60 см необходимо использовать редукционную вставку (А, рис. 6).

Уменьшающая вставка должна быть удалена, если сиденье используется ребенком ростом выше 60 см (В, рис. 6).

Регулировка ручки

Чтобы изменить положение рукоятки, нажмите кнопки регулировки рукоятки с обеих сторон сиденья (рис. 7) и установите рукоятку в желаемое положение. Есть 4 положения:

- Автомобильное (1, рис. 7)
- Для переноски (2, рис. 7)
- Для хранения (3, рис. 7)
- Для установки сиденья на ровную поверхность (4, рис. 7)

Регулировка козырька

1. Установите купол в нужное положение, потянув его переднюю часть в нужном направлении (рис. 8).
2. Чтобы снять чехол козырька, снимите резиновые крючки (А, рис. 9), затем сдвиньте чехол (В, рис. 9) и снимите опорный стержень с точек крепления (А, В, рис. 10) на сиденье.
3. Снимите опорный стержень с тканевого чехла (рис. 11).

ЗАКРЕПЛЕНИЕ РЕБЕНКА В СИДЕНЬЕ

1. Установите автокресло на ровную поверхность.
2. Ослабьте ремни безопасности, нажав кнопку регулировки натяжения и потянув за ремни (рис. 1).
3. Отстегните ремни безопасности, нажав красную кнопку на пряжке (А, рис. 3) и выдвинув и отстегнув соединители ремней (В, С, рис. 3).
4. Посадите ребенка в кресло.
5. Отрегулируйте подголовник по росту ребенка (см.: Регулировка подголовника) (рис. 12). Регулировка подголовника объединена с регулировкой высоты лямок.
6. Пристегните ремни безопасности (рис. 13). Чтобы пристегнуть ремни безопасности, соедините разъемы ремней (А, рис. 4) и вставьте их в пряжку (В, рис. 4). Вы услышите характерный щелчок (С, рис. 4).
7. Чтобы натянуть ремни безопасности, потяните за лямку регулировки натяжения в направлении стрелки (рис. 2).

Внимание! Убедитесь, что плечевые ремни плотно прилегают к плечам вашего ребенка. Надлежащее натяжение обеспечивается, если между плечевым ремнем и грудью ребенка помещаются два пальца (рис. 14). Ремни должны плотно прилегать к телу ребенка, но не должны быть слишком тугими и вызывать дискомфорт.

Внимание! Убедитесь, что ремни безопасности плотно прилегают к телу ребенка и не перекручены. Убедитесь, что поясные ремни опускаются низко и защищают таз вашего ребенка.

Внимание! Подголовник следует отрегулировать так, чтобы плечевые ремни не располагались слишком высоко, например, на уровне ушей или над ними, и не слишком низко, например, за спиной ребенка (рис. 15).

СНЯТИЕ РЕМНЕЙ БЕЗОПАСНОСТИ

Ослабьте ремни безопасности, нажав кнопку регулировки натяжения и потянув за

ремни (рис. 1). Отстегните ремни безопасности, нажав красную кнопку на пряжке (А, рис. 3) и выдвинув и отстегнув соединители ремней (В, С, рис. 3).

УСТАНОВКА В АВТОМОБИЛЬ

1. Переместите ручку автокресла в положение для переноски (А, рис. 16), а затем поместите автокресло на автокресло в непосредственной близости от спинки заднего сиденья. Сиденье должно быть размещено в направлении, противоположном направлению движения.
2. Проденьте ремень безопасности автомобиля как можно шире через зеленые направляющие поясного ремня (В, рис. 16) и застегните ремень (С, рис. 16). Вы услышите характерный щелчок.
3. Пропустите кусок автомобильного ремня под петлей ручки сиденья (D, рис. 16) и через зеленую направляющую плечевого ремня, расположенную в задней части сиденья (Е, рис. 16). Убедитесь, что ремень натянут.
4. Потяните поясной ремень горизонтально, чтобы затянуть его. Затем потяните за плечевой ремень, чтобы затянуть оставшуюся часть автомобильного ремня (F, рис. 16).
5. Установите ручку сиденья в положение автомобиля (G, рис. 16, см.: Регулировка ручки).

Внимание! Убедитесь, что ляжки не перекручены. Убедитесь, что ремни правильно расположены в направляющих.

Внимание! Обратите особое внимание на положение пряжки автомобильного ремня безопасности. Не устанавливайте автокресло слишком близко к пряжке автомобильного ремня безопасности. Правильное положение отмечено символом ✓ (рис. 16).

СНЯТИЕ СИДЕНЬЯ

Отстегните автомобильные ремни и снимите их с направляющих. Установите ручку автокресла в положение для переноски, затем снимите автокресло с автомобиля.

УСТАНОВКА СИДЕНЬЯ НА РАМУ КОЛЯСКИ

1. Вставьте адаптеры в правильные места на раме, следуя инструкции по эксплуатации коляски. Вы услышите характерный щелчок.
2. Вставьте автокресло в адаптеры. Убедитесь, что автокресло надежно зафиксировано в раме коляски. О правильной установке будет свидетельствовать щелчок.
3. Чтобы снять сиденье с рамы коляски, нажмите на кнопки фиксатора адаптера коляски (15, рис. А).

СНЯТИЕ ЧЕХЛА

1. Снимите чехол козырька (А, рис. 17, см.: Регулировка козырька).
2. Отстегните ремни безопасности (В, рис. 17, см.: Регулировка ремней безопасности).
3. При необходимости снимите переходную вставку (С, рис. 17). Затем снимите защитные подушки (D, рис. 17) и защиту ремня безопасности (Е, рис. 17).
4. Наклоните нижнюю часть подголовника и сдвиньте чехол (А, рис. 18), затем вставьте рычаг регулировки подголовника в соответствующее отверстие (В, рис. 18) и снимите чехол подголовника.
5. Проденьте пряжки ремней безопасности через соответствующие отверстия в чехле (А, рис. 19), а затем снимите чехол целиком, просунув отдельные жесткие элементы сиденья через соответствующие отверстия в чехле (В-Е, рис. 19).
6. Чтобы прикрепить чехол, выполните описанные выше действия в обратном порядке.

ЧИСТКА И ОБСЛУЖИВАНИЕ

- Легкие загрязнения следует очищать влажной губкой с мягким моющим средством.
- Чехол можно стирать при максимальной температуре 30°C. Для этого необходимо полностью снять чехол с сиденья (см.: Снятие чехла).
- Не используйте сушилки при сушке. Покрытие не должно подвергаться воздействию солнечных лучей для сушки. Пластиковые детали можно чистить влажной тканью и мягким моющим средством.
- Внимание! Не используйте сильнодействующие моющие средства или отбеливатели.

Фотографии носят ознакомительный характер, реальный вид товара может отличаться от представленного на фотографиях.

Gentile Cliente!

In caso di un qualsiasi commento o domanda sul prodotto acquistato, non esitate a contattarci
help@lionelo.com

Produttore:

BrandLine Group Sp. z o. o.

A. Kręglewskiego 1, 61-248 Poznań, Polonia

Il prodotto soddisfa i requisiti della norma: R129/03.

NOTA BENE. Il prodotto è un sistema di ritenuta per bambini universale di tipo migliorato, fissato mediante le cinture di sicurezza. È stato omologato in conformità al regolamento ONU n. 129 per l'uso principalmente in posizione seduta per il tipo "universale in posizione seduta", indicato dai costruttori di veicoli nel manuale del proprietario del veicolo.

In caso di dubbi consultare il produttore o il rivenditore del sistema di ritenuta per bambini migliorato.

Il prodotto è adatto per l'installazione solo nei punti contrassegnati con i simboli da 2 a 7 nella fig. B e contrassegnati come i-Size.

Il seggiolino è progettato per essere installato solo rivolto indietro rispetto al senso di marcia con cinture di sicurezza a tre punti (fig. B). Non installare il seggiolino auto sul sedile anteriore con l'airbag frontale inserito. Si consiglia di installare il seggiolino auto solo sui sedili posteriori dell'auto.

AVVERTENZE:

1. Il prodotto è destinato a bambini dalla nascita al raggiungimento di un peso di 13 kg e con un'altezza compresa tra 40 e 87 cm.
2. Gli elementi rigidi e le parti in plastica del sistema di ritenuta per bambini devono essere posizionati e installati in modo tale che in normali condizioni di utilizzo del veicolo non possano essere bloccati dal sedile scorrevole o dalle porte del veicolo.
3. Tutte le cinture di sicurezza che trattengono il bambino devono essere adattate al corpo del bambino. Le cinture non devono essere attorcigliate.
4. Le cinghie che fissano il sistema di ritenuta al veicolo devono essere tese.
5. Assicurarsi che le cinture addominali vengano condotte in basso, per fissare correttamente il bacino.

6. Se il prodotto è stato esposto all'azione di agenti forti (come ad es. impatti), deve essere sostituito.
7. Non apportare modifiche al seggiolino auto o aggiungere nuove funzionalità senza l'approvazione dell'autorità di omologazione. Per garantire la massima sicurezza del bambino, il dispositivo deve essere fissato e utilizzato in conformità con le raccomandazioni del produttore.
8. Gli elementi in plastica di questo seggiolino auto possono riscaldarsi al sole e causare ustioni alla pelle del bambino.
9. Non lasciare mai il bambino da solo nel seggiolino auto.
10. I bagagli e altri oggetti simili devono essere protetti in modo da non causare lesioni in caso d'incidente.
11. Non utilizzare il seggiolino auto senza il suo rivestimento in tessuto.
12. Il rivestimento non può essere sostituito con un rivestimento di un kit differente. Il rivestimento è parte integrale del kit e influisce sull'efficienza del sistema di ritenuta.
13. Conservare sempre questo manuale di istruzioni assieme al seggiolino.
14. Leggere il manuale di istruzioni del costruttore del veicolo.

DESCRIZIONE DELLE PARTI (FIG. A)

1. Seggiolino
2. Poggiatesta
3. Tettuccio
4. Cuscini protettivi per le cinture del seggiolino
5. Cinture di sicurezza del seggiolino
6. Protezione della fibbia delle cinture del seggiolino
7. Cinghia di regolazione della tensione delle cinture del seggiolino
8. Pulsante di regolazione del supporto
9. Guida della cintura lombare
10. Guida degli spallacci
11. Pulsante di regolazione della tensione delle cinture del seggiolino
12. Riduzione
13. Supporto per seggiolino
14. Leva di regolazione del poggiatesta
15. Pulsanti di rilascio dell'adattatore

REGOLAZIONE DEL PRODOTTO

Regolazione del poggiatesta

Per modificare l'altezza del poggiatesta:

1. Allentare le cinture (fig. 1). Ciò consentirà di regolare più liberamente l'altezza del poggiatesta.
2. Tirare la leva di regolazione del poggiatesta e regolarne l'altezza (fig. 5). Il campo di regolazione del poggiatesta è di 7 cm.

Riduzione

Attenzione! I bambini fino a 60 cm di altezza devono utilizzare la riduzione (A, fig. 6).

La riduzione deve essere rimossa se il seggiolino viene utilizzato da un bambino di altezza superiore a 60 cm (B, fig. 6).

Regolazione del supporto

Per modificare la posizione del supporto, premere i pulsanti di regolazione del supporto su entrambi i lati del seggiolino (fig. 7) e regolare il supporto nella posizione desiderata. Sono disponibili 4 posizioni:

- Per l'uso in auto (1, fig. 7)
- Per il trasporto (2, fig. 7)
- Per lo stoccaggio (3, fig. 7)
- Per il posizionamento del seggiolino su una superficie piana (4, fig. 7)

Regolazione del tettuccio

1. Regolare il tettuccio nella posizione desiderata, tirando la parte anteriore nella direzione desiderata (fig. 8).
2. Per rimuovere il rivestimento del tettuccio, rimuovere i ganci in gomma (A, fig. 9), quindi far scorrere il rivestimento (B, fig. 9) e rimuovere l'asta di irrigidimento dai punti di fissaggio (A, B, fig. 10) presenti sul seggiolino.
3. Rimuovere l'asta di irrigidimento dal rivestimento in tessuto (fig. 11).

FISSAGGIO DEL BAMBINO NEL SEGGIOLINO AUTO

1. Posizionare il seggiolino auto su una superficie piana.
2. Allentare le cinture del seggiolino premendo il pulsante di regolazione della tensione e tirando le cinture di sicurezza (fig. 1).
3. Slacciare le cinture di sicurezza del seggiolino premendo il pulsante rosso sulla fibbia (A, fig. 3), allungare e slacciare la fibbia delle cinture (B, C, fig. 3).

4. Posizionare il bambino nel seggiolino.
5. Regolare il poggiatesta in funzione dell'altezza del bambino (vedi: Regolazione del poggiatesta) (fig.12). La regolazione del poggiatesta è integrata nella regolazione in altezza delle cinture.
6. Allacciare le cinture del seggiolino (fig. 13). Per allacciare le cinture del seggiolino, collegare i connettori delle cinture (A, fig. 4), quindi farli scorrere nella fibbia (B, fig. 4). Avvertiremo un caratteristico clic (C, fig. 4).
7. Per stringere le cinture del seggiolino, tirare la cinghia di regolazione della tensione nella direzione della freccia (fig. 2).

Attenzione! Prestare attenzione affinché gli spallacci si adattino perfettamente alle spalle del bambino. La giusta tensione delle cinture viene raggiunta se è possibile inserire due dita nello spazio tra la cintura e il torace del bambino (fig. 14). Le cinture di sicurezza devono aderire al corpo del bambino, tuttavia non devono essere troppo tese e non devono causare disagio.

Attenzione! Assicurarsi che le cinture del seggiolino auto si adattino perfettamente al corpo del bambino e che non siano attorcigliate. Assicurarsi che le cinture addominali siano condotte in basso e fissino il bacino del bambino.

Attenzione! Il poggiatesta deve essere regolato in modo che gli spallacci non siano troppo in alto, ad es. in corrispondenza della linea delle orecchie o più in alto, o troppo in basso, ad es. dietro la schiena del bambino (fig. 15).

SLACCIAMENTO DELLE CINTURE DEL SEGGIOLINO

Allentare le cinture del seggiolino premendo il pulsante di regolazione della tensione e tirare le cinture di sicurezza (fig. 1). Slacciare le cinture di sicurezza del seggiolino premendo il pulsante rosso sulla fibbia (A, fig. 3), allungare e slacciare la fibbia delle cinture (B, C, fig. 3).

INSTALLAZIONE NELL'AUTO

1. Posizionare il supporto del seggiolino nella posizione di trasporto (A, fig. 16), quindi posizionare il seggiolino sul sedile dell'auto in prossimità dello schienale del sedile posteriore. Il seggiolino deve essere posizionato nella direzione opposta al senso di marcia.
2. Condurre la cintura di sicurezza dell'auto il più lenta possibile attraverso le guide verdi delle cinture addominali (B, fig. 16) e allacciare la cintura di sicurezza (C, fig. 16). Avvertiremo un caratteristico clic.
3. Condurre una sezione della cintura di sicurezza dell'auto sotto la cerniera del supporto del seggiolino (D, fig. 16) e attraverso la guida degli spallacci presente sul retro del seggiolino (E, fig. 16). Assicurarsi che la cintura sia tesa.

4. Tirare la cintura addominale orizzontalmente per tenderla. Quindi tirare la cintura degli spallacci per tendere le parti rimanenti della cintura di sicurezza dell'auto (F, fig. 16).
5. Regolare il supporto del seggiolino auto nella posizione di utilizzo nell'auto (G, fig. 16, vedi: Regolazione del supporto).

Attenzione! Assicurarsi che le cinture non siano attorcigliate. Assicurarsi che le cinghie siano posizionate correttamente nelle guide.

Attenzione! Prestare particolare attenzione alla posizione della fibbia delle cinture di sicurezza dell'auto. Non posizionare il seggiolino troppo vicino alla fibbia della cintura di sicurezza. La posizione corretta è contrassegnata con il simbolo ✓ (Fig. 16).

RIMOZIONE DEL SEGGIOLINO

Slacciare le cinture di sicurezza dell'auto e rimuoverle dalle guide delle cinture. Posizionare il supporto del seggiolino nella posizione di trasporto, quindi rimuovere il seggiolino dall'auto.

MONTAGGIO DEL SEGGIOLINO SUL TELAIO DEL PASSEGGINO

1. Inserire gli adattatori negli appositi punti sul telaio, seguendo le istruzioni per l'uso del passeggero. Avvertiremo un caratteristico clic.
2. Inserire il seggiolino auto negli adattatori. Assicurarsi che il seggiolino sia bloccato correttamente nel telaio del passeggero. L'assemblaggio corretto verrà segnalato mediante uno scatto.
3. Per rimuovere il seggiolino dal telaio del passeggero, premere i pulsanti di rilascio dell'adattatore del passeggero (15, fig. A).

RIMOZIONE DEL RIVESTIMENTO

1. Rimuovere il rivestimento del tettuccio (A, fig. 17, vedi: Regolazione del tettuccio).
2. Slacciare le cinture del seggiolino (B, fig. 17, vedi: Regolazione delle cinture del seggiolino).
3. Se necessario, rimuovere la riduzione (C, fig. 17). Quindi rimuovere i cuscini protettivi (D, fig. 17) e la protezione delle cinture del seggiolino (E, fig. 17).
4. Inclinare la parte inferiore del poggiatesta e far scorrere il rivestimento (A, fig. 18), quindi far passare la leva di regolazione del poggiatesta attraverso il foro appropriato (B, fig. 18) e rimuovere il rivestimento del poggiatesta.
5. Condurre la fibbia delle cinture del seggiolino attraverso l'apposito foro nel rivestimento (A, fig. 19), quindi rimuovere l'intero rivestimento, facendo passare i singoli elementi duri del seggiolino attraverso gli appositi fori nel rivestimento (B-E, fig. 19).
6. Per rimontare il rivestimento, seguire i passaggi precedenti in ordine inverso.

PULIZIA E MANUTENZIONE

- Piccole tracce di sporco possono essere rimosse con una spugna umida e un detergente delicato.
- Il rivestimento può essere lavato ad una temperatura massima di 30°C. A tal fine il rivestimento deve essere rimosso completamente dal seggiolino (vedi: Rimozione del rivestimento).
- Il rivestimento non deve essere asciugato in asciugatrice. Il rivestimento non deve essere esposto ai raggi del sole per l'asciugatura. Le parti in plastica possono essere pulite con un panno umido e un detergente delicato.
- Attenzione! Non utilizzare detergenti forti o agenti sbiancanti.

Le immagini hanno carattere illustrativo, l'aspetto reale dei prodotti può differire da quello presentato nelle immagini.

FR

Cher client!

Si vous avez des questions ou remarques relatives au produit acheté, n'hésitez pas à nous contacter à l'adresse : help@lionelo.com

Producteur:

BrandLine Group Sp. z o. o.
A. Kręglewskiego 1, 61-248 Poznań, Pologne

Le produit répond aux exigences de la norme : R129/03.

ATTENTION. Il s'agit d'un dispositif amélioré de retenue universel pour enfants, fixé à l'aide d'une ceinture de sécurité. Il est homologué conformément au Règlement ONU n° 129 pour être utilisé avant tout sur des "places assises universelles", indiquées par les constructeurs des véhicules dans la notice d'utilisation du véhicule.

En cas de doute, consulter le fabricant ou le revendeur du dispositif amélioré de retenue pour enfants.

Le produit ne peut être installé que sur les places i-Size indiquées par les symboles de 2 à 7 sur la figure B.

Le siège-auto peut être installé uniquement dos à la route à l'aide d'une ceinture de sécurité à trois points (fig. B). Évitez d'installer le siège-auto sur les places où l'airbag frontal est activé. Il est recommandé d'installer le siège-auto uniquement sur les sièges arrière du véhicule.

AVERTISSEMENT :

1. Le produit est destiné aux enfants dès la naissance jusqu'à 13kg et mesurant de 40 à 87 cm.
2. Tous les éléments durs et toutes les pièces du dispositif de retenue pour enfants en plastique doivent être placés et installés de manière à ne pas être coincés par un fauteuil coulissant ou par une portière du véhicule.
3. Toutes les sangles destinées à retenir l'enfant doivent être bien ajustées à sa morphologie. Les sangles ne doivent pas être tordues.
4. Les sangles servant à fixer le dispositif de retenue à la structure du véhicule doivent être serrées.
5. Assurez-vous que les sangles de hanche se situent suffisamment bas pour bien protéger le bassin.
6. Si le produit a été exposé à un fort facteur (tel qu'un choc), il doit être remplacé.
7. N'apportez aucune modification au siège-auto et n'ajoutez pas de nouveaux éléments sans approbation de l'autorité d'homologation. Afin d'assurer la sécurité maximale de l'enfant, l'équipement doit être fixé et utilisé conformément aux instructions de la notice d'utilisation.
8. Les éléments en plastique de ce siège-auto peuvent devenir très chauds au soleil et provoquer des brûlures de la peau de l'enfant.
9. Ne laissez jamais votre enfant dans le siège-auto sans surveillance.
10. Sécurisez vos bagages et d'autres objets pour éviter des blessures en cas de collision.
11. Le siège-auto ne doit pas être utilisé sans son revêtement en tissu.
12. Le revêtement ne doit pas être remplacé par un élément provenant d'un autre produit. Il fait partie intégrante de l'ensemble et influence le fonctionnement du dispositif de retenue.
13. Gardez toujours avec vous cette notice d'utilisation.
14. Prenez connaissance de la notice d'utilisation fournie par le fabricant de votre véhicule.

DESCRIPTION DES COMPOSANTS (FIG. A)

1. Siège
2. Appui-tête
3. Capote

4. Coussinets de protection du harnais
5. Harnais de sécurité
6. Protection pour boucle de harnais
7. Bande de réglage de tension du harnais
8. Bouton de réglage de la poignée de transport
9. Guidage de sangle de hanche
10. Guidage de sangle d'épaule
11. Bouton de réglage de tension du harnais
12. Insert réducteur
13. Poignée de transport du siège-auto
14. Levier de réglage de l'appui-tête
15. Boutons de déverrouillage des adaptateurs

RÉGLAGE DU PRODUIT

Réglage de l'appui-tête

Pour modifier la hauteur de l'appui-tête :

1. Desserrez les sangles (fig. 1). Cela vous permettra de régler plus facilement la hauteur de l'appui-tête.
2. Tirez le levier de réglage de l'appui-tête et réglez sa hauteur (fig. 5). La plage de réglage de l'appui-tête est de 7 cm.

Insert réducteur

Attention ! L'insert réducteur est obligatoire pour les enfants mesurant jusqu'à 60 cm (A, fig. 6). Le réducteur doit être retiré, si l'enfant installé dans le siège-auto mesure plus de 60 cm (B, fig. 6).

Réglage de la poignée de transport

Pour modifier la position de la poignée, appuyez sur les boutons de réglage de la poignée de transport de chaque côté du siège-auto (fig. 7) et choisissez une position de la poignée.

Les 4 positions sont disponibles :

- Dans la voiture (1, fig. 7)
- Pour le transport (2, fig. 7)
- Pour le stockage (3, fig. 7)
- Pour poser le siège-auto sur une surface plane (4, fig. 7)

Réglage de la capote

1. Choisissez une position de la capote en tirant sa partie frontale dans la direction souhaitée (fig. 8).
2. Pour enlever le revêtement de la capote, retirez les attaches en caoutchouc (A, fig. 9), enlevez le revêtement (B, fig. 9) et retirez la barre d'écartement des points de fixation (A, B, fig. 10) situés sur le siège-auto.
3. Retirez la barre d'écartement de son revêtement (fig. 11).

ATTACHER VOTRE ENFANT DANS SON SIÈGE-AUTO

1. Posez le siège-auto sur une surface plane.
2. Desserrez les sangles, appuyez sur le bouton de réglage de tension en tirant les sangles (fig. 1).
3. Détachez le harnais en appuyant sur le bouton rouge de la boucle (A, fig. 3) pour retirer et détacher les cliquets du harnais (B, C, fig. 3).
4. Installez votre enfant dans son siège-auto.
5. Réglez l'appui-tête en l'adaptant à la taille de l'enfant (voir : Réglage de l'appui-tête) (fig. 12). Le réglage de l'appui-tête s'intègre au réglage de la hauteur du harnais.
6. Attachez le harnais (fig. 13). Pour attacher le harnais, approchez les deux cliquets du harnais (A, fig. 4) et insérez-les ensuite dans la boucle (B, fig. 4). Vous entendrez un clic caractéristique (C, fig. 4).
7. Pour serrer les sangles, tirez la bande de réglage de tension dans le sens de la flèche (fig. 2).

Attention ! Veillez à ce que les sangles d'épaule soient bien ajustées aux épaules de votre enfant. La bonne tension est assurée, si vous pouvez passer deux doigts entre une sangle d'épaule et le thorax de votre enfant (fig. 14). Les sangles doivent être bien ajustées au corps de votre enfant, sans pour autant devenir trop serrées afin de ne pas provoquer une gêne.

Attention ! Assurez-vous que le harnais est bien ajusté au corps de votre enfant et que les sangles ne sont pas tordues. Assurez-vous que les sangles de hanche se situent suffisamment bas pour bien protéger le bassin de votre enfant.

Attention ! La position de l'appui-tête devrait être ajustée de manière que les sangles d'épaule ne se trouvent pas trop haut, par exemple au niveau des oreilles ou même plus haut, ou trop bas, par exemple derrière le dos de l'enfant (fig. 15).

DÉTACHER LE HARNAIS

Desserrez le harnais en appuyant sur le bouton de réglage de tension et en tirant les sangles

(fig. 1). Détachez le harnais en appuyant sur le bouton rouge de la boucle (A, fig. 3) pour retirer et détacher les cliquets du harnais (B, C, fig. 3).

INSTALLATION DANS LA VOITURE

1. Mettez la poignée de transport du siège-auto en position pour le transport (A, fig. 16), placez ensuite le siège-auto sur la banquette de votre voiture en l'approchant du dossier du siège arrière. Le siège-auto doit être installé dos à la route.
2. Faites passer la ceinture de sécurité déployée au maximum à travers les guidages verts de sangle de hanche (B, fig. 16) et attachez la ceinture (C, fig. 16). Vous entendrez un clic caractéristique.
3. Faites passer un fragment de la ceinture de sécurité au-dessous de la charnière de la poignée de transport (D, fig. 16) et à travers le guidage vert de sangle d'épaule, situé à l'arrière du siège (E, fig. 16). Assurez-vous que la ceinture de sécurité est bien tendue.
4. Tirez horizontalement la sangle de hanche pour qu'elle soit bien tendue. Tirez ensuite la sangle d'épaule pour que tous les éléments de la ceinture de sécurité soient bien tendus.
5. Mettez la poignée de transport du siège-auto en position « dans la voiture » (G, fig. 16, voir : Réglage de la poignée de transport).

Attention ! Assurez-vous que les sangles ne sont pas tordues. Assurez-vous que les sangles sont installées correctement dans les fentes de guidage.

Attention ! Portez une attention particulière à la position de la boucle de ceinture de sécurité. Ne placez pas le siège-auto trop près de la boucle de ceinture de sécurité. La bonne position est indiquée par le symbole ✓ (fig. 16).

DÉMONTAGE DU SIÈGE-AUTO

Détachez la ceinture de sécurité et retirez-la de la fente de guidage de sangle. Mettez la poignée de transport du siège-auto en position pour le transport et retirez le siège de votre voiture.

INSTALLATION DU SIÈGE-AUTO SUR LE CADRE DE LA POUSSETTE

1. Insérez les adaptateurs dans l'emplacement prévu sur le cadre en suivant la notice d'instructions. Vous entendrez un clic caractéristique.
2. Insérez le siège-auto dans les adaptateurs. Assurez-vous que le siège-auto est bien verrouillé sur le cadre de la poussette. Un clic vous indiquera une bonne installation.
3. Pour retirer le siège-auto du cadre de la poussette, appuyez sur les boutons de déverrouillage des adaptateurs de la poussette (15, fig. A).

ENLEVER LE REVÊTEMENT

1. Enlevez le revêtement de la capote (A, fig. 17, voir : Réglage de la capote).
2. Détachez le harnais (B, fig. 17, voir : Réglage du harnais).
3. Le cas échéant, retirez le réducteur (C, fig. 17). Ensuite, enlevez les coussinets de protection (D, fig. 17) et la protection du harnais (E, fig. 17).
4. Écartez la partie inférieure de l'appui-tête pour enlever le revêtement (A, fig. 18), faites passer le levier de réglage de l'appui-tête à travers la fente prévue à cet effet (B, fig. 18) et enlevez le revêtement de l'appui-tête.
5. Faites passer la boucle de harnais à travers la fente prévue à cet effet dans le revêtement (A, fig. 19) et retirez tout le revêtement en faisant passer les éléments durs du siège à travers les fentes prévues à cet effet dans le revêtement (B-E, fig. 19).
6. Pour remettre le revêtement, les actions ci-dessus doivent être effectuées dans l'ordre inverse.

NETTOYAGE ET ENTRETIEN

- Les salissures légères doivent être nettoyées avec une éponge humide et un détergent doux.
- Le revêtement peut être lavé à 30°C au maximum. Pour le laver, il faut le retirer du siège (voir : Enlever le revêtement).
- Pour le séchage, ne pas mettre au sèche-linge. Ne pas exposer le revêtement aux rayons du soleil pour le sécher. Les éléments en plastique peuvent être nettoyés avec un chiffon humide et un détergent doux.
- Attention ! Ne pas utiliser de détergents puissants ou d'agents de blanchiment.

Les photos sont présentées à titre indicatif seulement, l'aspect réel des produits peut être différent de celui présenté sur les photos.

¡Apreciado cliente!

Si tienes algún comentario o pregunta sobre algún producto que hayas comprado, por favor contacta con nosotros: help@lionelo.com

Fabricante:

BrandLine Group Sp. z o. o.

A. Kręglewskiego 1, 61-248 Poznań, Polonia

El producto cumple los requisitos de la norma: R129/03.

ATENCIÓN. Es un sistema de retención infantil universal mejorado para fijar con cinturones. Está homologado de conformidad con el Reglamento n.º 129 de las Naciones Unidas para su uso principalmente en las «plazas de asiento universales» indicadas por los fabricantes de vehículos en el manual del usuario del vehículo.

En caso de duda, consulte al fabricante o minorista del sistema de retención infantil mejorado. El producto es adecuado para su instalación sólo en lugares marcados con símbolos del 2 al 7 en la figura B, y marcados como i-Size.

Silla para instalar sólo en dirección contraria a la marcha utilizando cinturones de seguridad de tres puntos (fig. B). No instale la silla en una posición con el airbag delantero activado. Se recomienda instalar la silla sólo en los asientos traseros del coche.

ADVERTENCIAS:

1. El producto está destinado a niños desde el nacimiento hasta que alcanzan 13 kg de peso y de altura de entre 40 y 87 cm.
2. Las partes duras y las piezas plásticas del sistema de retención infantil deben colocarse e instalarse de modo que no puedan quedar atrapados por un asiento corredizo o una puerta del vehículo en condiciones normales de uso.
3. Todos los cinturones de seguridad que sujeten al niño deberán ajustarse a la forma de su cuerpo. Los cinturones no deben estar torcidos.
4. Las cintas que fijan el sistema de retención al vehículo deben estar tensadas.
5. Asegúrese de que los cinturones de regazo estén bajo para asegurar adecuadamente la pelvis.
6. Si el producto ha estado expuesto a factores fuertes (como el impacto), debe reemplazarse.
7. No realice ningún cambio en la silla infantil ni añada nuevos componentes sin la aprobación

de la autoridad de homologación. Para garantizar la máxima seguridad para el niño, el equipo debe fijarse y utilizarse de acuerdo con las instrucciones del manual.

8. Las partes de plástico de esta silla infantil pueden calentarse al sol y causar quemaduras de la piel del niño.
9. Nunca deje a su hijo solo en la silla en el coche.
10. El equipaje y artículos similares deben estar asegurados para que no causen ninguna lesión en caso de colisión.
11. La silla infantil no debe usarse sin su revestimiento de tela.
12. El revestimiento no puede reemplazarse por uno de otro conjunto. Es una parte integral del conjunto e influye en el funcionamiento del sistema de retención.
13. Lleve siempre consigo este manual de instrucciones.
14. Consulte el manual del fabricante del vehículo.

DESCRIPCIÓN DE PIEZAS (FIG. A)

1. Asiento
2. Reposacabezas
3. Toldo
4. Almohadillas protectoras de los cinturones de la silla
5. Cinturones de seguridad de la silla infantil
6. Protector de hebilla de los cinturones de la silla
7. Cinta de ajuste de tensión de los cinturones de la silla
8. Botón de ajuste del mango
9. Guía de cinturón de regazo
10. Guía de cinturón de hombro
11. Botón de ajuste de tensión de los cinturones de la silla
12. Almohadilla
13. Mango de la silla
14. Palanca de ajuste del reposacabezas
15. Botón de liberación de los adaptadores

AJUSTE DEL PRODUCTO

Ajuste del reposacabezas

Para cambiar la altura del reposacabezas:

1. Afloje los cinturones (fig. 1). Esto permitirá ajustar la altura del reposacabezas más libremente.

2. Tire de la palanca de ajuste del reposacabezas y ajuste su altura (fig. 5). El rango de ajuste del reposacabezas es de 7 cm.

Almohadilla

¡Atención! Los niños de hasta 60 cm de altura deben usar un reductor (A, fig. 6).

El reductor debe retirarse cuando el niño mide más de 60 cm de altura (B, fig. 6).

Ajuste del mango

Para cambiar la posición del mango, presione los botones de ajuste del mango en ambos lados del asiento (fig. 7) y coloque el mango en la posición seleccionada. Están disponibles 4 posiciones:

- Coche (1, fig. 7)
- Transporte (2, fig. 7)
- Almacenamiento (3, fig. 7)
- Colocación de la silla sobre una superficie plana (4, fig. 7)

Ajuste del toldo

1. Ajuste el toldo en la posición seleccionada tirando de la parte delantera del mismo en la dirección seleccionada (fig. 8).
2. Para retirar el revestimiento del toldo, quite los ganchos de caucho (A, fig. 9), luego retire el toldo (B, fig. 9) y quite la barra de refuerzo de los puntos de fijación (A, B, fig. 10) en la silla.
3. Retire la barra de refuerzo del revestimiento de tela (fig. 11).

FIJACIÓN DEL NIÑO EN LA SILLA

1. Coloque la silla sobre una superficie plana.
2. Afloje los cinturones de la silla presionando el botón de ajuste de tensión y tirando de los cinturones (fig. 1).
3. Desabroche los cinturones de la silla presionando el botón rojo en la hebilla (A, fig. 3) y extendiendo y desabrochando los conectores de los cinturones (B, C, fig. 3).
4. Coloque al niño en la silla.
5. Ajuste el reposacabezas a la altura del niño (consulte: Ajuste del reposacabezas) (fig. 12). El ajuste del reposacabezas está integrado con el ajuste de la altura de los cinturones.
6. Abroche los cinturones de la silla (fig. 13). Para abrochar los cinturones de la silla, una

los conectores de los cinturones (A, fig. 4), luego introdúzcalos en la hebilla (B, fig. 4). Escuchará un «clic» característico (C, fig. 4).

7. Para apretar los cinturones de la silla, tire de la cinta de ajuste de tensión en la dirección de la flecha (fig. 2).

¡Atención! Asegúrese de que los cinturones de hombro se ajusten bien a los hombros del niño. Se asegura una tensión adecuada si caben dos dedos en el espacio entre el cinturón de hombro y el pecho del niño (fig. 14). Los cinturones deben estar ajustados al cuerpo del niño, pero no deben estar demasiado apretados y causar molestias.

¡Atención! Asegúrese de que los cinturones de seguridad de la silla se adhieran bien al cuerpo del niño y no estén torcidos. Asegúrese de que los cinturones de regazo estén bajo y protejan la pelvis del niño.

¡Atención! Ajuste el reposacabezas de modo que los cinturones de hombro no estén demasiado alto, por ejemplo en la línea de las orejas o más alto, o demasiado bajo, por ejemplo, detrás de la espalda del niño (fig. 15).

DESABROCHAR LOS CINTURONES DE LA SILLA

Afloje los cinturones de la silla presionando el botón de ajuste de tensión y tirando de los cinturones (fig. 1). Desabroche los cinturones de la silla presionando el botón rojo en la hebilla (A, fig. 3) y extendiendo y desabrochando los conectores de los cinturones (B, C, fig. 3).

INSTALACIÓN EN EL COCHE

1. Coloque el mango de la silla en la posición de transporte (A, fig. 16), luego coloque la silla en el asiento del coche muy cerca del respaldo del asiento trasero. La silla debe colocarse en dirección contraria a la marcha.
2. Pase el cinturón de seguridad del coche lo más extendido posible por las guías verdes del cinturón de regazo (B, fig. 16) y apriete el cinturón (C, fig. 16). Escuchará un «clic» característico.
3. Pase una parte del cinturón de seguridad del coche debajo de la bisagra del mango de la silla (D, fig. 16) y a través de la guía verde del cinturón de hombro ubicada en la parte trasera del asiento (E, fig. 16). Asegúrese de que el cinturón esté tensado.
4. Tire del cinturón de regazo horizontalmente para apretarlo. Luego tire del cinturón de hombro para apretar las partes restantes del cinturón del coche (F, fig. 16).
5. Coloque el mango de la silla en la posición de coche (G, fig. 16, consulte: Ajuste del mango).

¡Atención! Asegúrese de que los cinturones no estén torcidos. Asegúrese de que los cinturones estén correctamente en las guías.

¡Atención! Preste especial atención a la posición de la hebilla de los cinturones del coche. No coloque la silla demasiado cerca de la hebilla de los cinturones del coche. La posición correcta se indica con el símbolo ✓ (fig. 16).

REMOCIÓN DE LA SILLA INFANTIL

Desabroche los cinturones del coche y retírelos de las guías de los cinturones. Coloque el mango de la silla en la posición de transporte, luego retire la silla del coche.

INSTALACIÓN DE LA SILLA EN EL MARCO DEL COCHECITO

1. Inserte los adaptadores en la posición adecuada en el marco siguiendo el manual del cochecito. Escuchará un «clic» característico.
2. Inserte la silla en los adaptadores. Asegúrese de que la silla esté correctamente bloqueada en el marco del cochecito. Un «clic» indicará el montaje correcto.
3. Para liberar la silla del marco del cochecito, presione los botones de liberación del adaptador del cochecito (15, fig. A).

RETIRADA DEL REVESTIMIENTO

1. Retire el revestimiento del toldo (A, fig. 17, consulte: Ajuste del toldo).
2. Desabroche los cinturones de la silla (B, fig. 17, consulte: Ajuste de los cinturones de la silla).
3. Si es necesario, retire el reductor (C, fig. 17). Luego retire las almohadillas protectoras (D, fig. 17) y el protector de los cinturones de la silla (E, fig. 17).
4. Tire de la parte inferior del reposacabezas hacia atrás y retire el revestimiento (A, fig. 18), luego pase la palanca de ajuste del reposacabezas a través del orificio correspondiente (B, fig. 18) y retire el revestimiento del reposacabezas.
5. Pase la hebilla de los cinturones de la silla a través del orificio correspondiente en el revestimiento (A, fig. 19) y luego retire todo el revestimiento pasando las partes duras individuales de la silla a través de los orificios correspondientes en el revestimiento (B-E, fig. 19).
6. Para volver a colocar revestimiento, haga los pasos anteriores en orden inverso.

LIMPIEZA Y MANTENIMIENTO

- La suciedad menor debe limpiarse con un paño húmedo y un detergente suave.
- El revestimiento se puede lavar a una temperatura máxima de 30 °C. Para ello, retire el revestimiento completo de la silla (consulte: Retirada del revestimiento).

- No utilice secadoras. No exponga el revestimiento a la luz solar para su secado. Las piezas de plástico se pueden limpiar con un paño húmedo y un detergente suave.
- ¡Atención! No use detergentes fuertes o agentes blanqueadores.

Las fotos son para fines ilustrativos, la apariencia real de los productos puede diferir de la presentada en las fotos.

NL

Beste klant!

Als u opmerkingen of vragen heeft over een gekocht product, neem dan contact met ons op: help@lionelo.com

Fabrikant:

BrandLine Group Sp. z o. o.

A. Kręglewskiego 1, 61-248 Poznań, Polen

Product voldoet aan de normen: R129/03.

LET OP. Het is universeel verbeterd kinderbeveiligingssysteem bevestigd met veiligheidsgordel. Het is goedgekeurd overeenkomstig VN - reglement nr. 129 voor gebruik op voornamelijk "universele zitplaatsen" zoals aangegeven door de voertuigfabrikanten in de gebruikershandleiding. Raadpleeg bij twijfels de fabrikant of de verkoper van het verbeterde kinderbeveiligingssysteem. Het product is enkel geschikt voor montage op plaatsen met de symbolen van 2 t/m 7 op afb. B, en gemarkeerd als i-Size.

Het autostoeltje kan alleen achterwaarts gericht geïnstalleerd worden met een 3-punts autogordel (afb. B). Installeer het autostoeltje nooit op plaatsen met een actieve airbag. Het wordt geadviseerd om de autostoel enkel op de achterbank te installeren.

WAARSCHUWINGEN:

1. Het product is geschikt voor kinderen voor kinderen vanaf de geboorte tot 13 kg en met een lengte tussen 40 en 87 cm.
2. Zorg ervoor dat de autostoel ergens wordt bevestigd waar er geen harde voorwerpen

en kunststof onderdelen, tussen portieren of verstelbare passagierszetels kunnen vastklemmen wanneer het stoeltje onder normale omstandigheden is gebruikt.

3. De veiligheidsgordels waarmee uw kind wordt vastgehouden, moeten goed aan zijn lichaam worden aangepast. De veiligheidsgordels mogen niet worden gedraaid.
4. De hechtbandjes waarmee het beveiligingssysteem aan het voertuig is bevestigd, moeten zijn gespannen.
5. Zorg ervoor dat de heupgordels laag lopen en het bekken voldoende beveiligen.
6. Als het product aan sterke invloeden (bv. stoten/aanrijding) is blootgesteld, moet dan worden vervangen.
7. Wijzig niets aan de autostoel en voeg geen nieuwe onderdelen toe zonder de goedkeuring van de goedkeuringsinstantie. Om het kind maximale veiligheid te garanderen, moet de uitrusting volgens de instructies worden bevestigd en gebruikt.
8. De kunststof onderdelen van dit autostoeltje kunnen in de zon warm worden en vervolgens de brandwonden veroorzaken.
9. Laat uw kind nooit alleen in een autostoeltje.
10. Bagage en andere voorwerpen moeten zo worden vastgezet dat ze bij een aanrijding geen letsel kunnen veroorzaken.
11. Het autostoeltje mag niet zonder de textiel hoes worden gebruikt.
12. De hoes kan niet door een andere uit een andere set worden vervangen. Het is een integraal onderdeel van de set en beïnvloedt de werking van het beveiligingssysteem.
13. Neem deze gebruiksaanwijzing altijd mee.
14. Lees de gebruiksaanwijzing van de voertuigfabrikant.

OMSCHRIJVING VAN DE ONDERDELEN (AFB. A)

1. Zitting
2. Hoofdsteun
3. Kapje
4. Beschermingskussen van de veiligheidsgordel
5. Autostoelgordel
6. Bescherming gordelsluiting
7. Verstelriem van de autostoelgordel
8. Knop voor verstelling van de handgreep
9. Heupgordel-geleider
10. Schoudergordel-geleider
11. Verstelknop van de autostoelgordel

12. Inlegstuk
13. Autostoel handgreep
14. Verstelhendel van de hoofdsteun
15. Ontgrendelingsknoppen voor adapters

HET PRODUCT VERSTELLEN

Hoofdsteun verstellen

Om de hoogte van de hoofdsteun te wijzigen:

1. Maak de gordel los (afb. 1) Zo kan de hoogte van de hoofdsteun beter worden veresteld.
2. Trek het hendel voor de hoogteverstelling en stel de juiste hoogte (afb. 5). Verstelbereik van de hoofdsteun is 7 cm.

Inlegstuk

Let op! Voor kinderen tot 60 cm moet een reductie-inlegstuk (A, afb. 6) worden toegepast. Het inlegstuk moet worden verwijderd als het autostoeltje een kind met een lengte van meer dan 60 cm gebruikt (B, afb. 6).

Handgreep verstellen

Om de stand van de handgreep te wijzigen op de knoppen voor de handgreepverstelling aan beide zijden van de autostoel drukken (afb. 7) en de handgreep in de gewenste stand verstellen. Er zijn vier standen beschikbaar:

- Auto stand (1, afb. 7)
- Stand om te dragen (2, afb. 7)
- Stand om op te slaan (3, afb. 7)
- Om het autostoeltje op een vlakke ondergrond te plaatsen (4, afb. 7)

Kapje instellen

1. Stel het kapje in de gewenste stand door de voorkant ervan in de gewenste richting te trekken (afb. 8).
2. Om de hoes van het kapje te verwijderen, de rubberen klemmen verwijderen (A, afb. 9) en het kapje afnemen (B, afb. 9) en de beugel uit de bevestigingspunten op het autostoeltje verwijderen (A, B, afb. 10).
3. Verwijder de beugel van de textiel hoes (afb. 11).

HET KIND IN HET AUTOSTOELTJE VASTZETTEN

1. Plaats het autostoeltje op een vlakke ondergrond.
2. Maak de veiligheidsgordel los door op de knop voor verstelriem te drukken en aan de gordel te trekken (afb. 1).
3. Maak de autostoelgordel los door de rode knop op de gesp (A, afb. 3) in te drukken en de verbindstukken van de gordel (B, C, afb. 3) uit te schuiven en los te maken.
4. Plaats het kind in het autostoeltje.
5. Stel de hoofdsteun in op de lengte van het kind (zie Hoofdsteun verstellen) (afb. 12). De verstelling van de hoofdsteun is met de verstelling van de gordelhoogte geïntegreerd.
6. Maak de veiligheidsgordels vast (afb. 13). Om de veiligheidsgordels vast te maken, de verbinderstukken van de gordel sluiten (A, afb. 4) en deze vervolgens in de gesp schuiven (B, afb. 4). U hoort een karakteristieke klik (C, afb. 4).
7. Om de veiligheidsgordel aan te spannen de spanband in de pijlrichting trekken (afb. 2).

Let op! Zorg ervoor dat de schoudergordel goed aan de schouders van het kind zijn aangepast. De correcte spanning is gegarandeerd als in de ruimte tussen de schoudergordel en de borst van het kind twee vingers passen (afb. 14). De gordel moeten strak om het lichaam van het kind lopen, maar mogen niet te strak zijn en ongemak veroorzaken.

Let op! Zorg ervoor dat de veiligheidsgordels strak om het lichaam van het kind lopen en dat ze niet zijn gedraaid. Zorg ervoor dat de heupgordels laag lopen en het bekken van het kind beschermen.

Let op! De hoofdsteun moet zo worden versteld dat de schouderriemen niet te hoog bv. ter hoogte van de oorlijn of iets hoger of te laag bv. achter de rug van het kind lopen (afb. 13).

AUTOSTOELGORDEL LOSMAKEN

Maak de veiligheidsgordel los door op de knop voor verstelriem te drukken en aan de gordel te trekken (afb. 1). Maak de autostoelgordel los door de rode knop op de gesp (A, afb. 3) in te drukken en de verbindstukken van de gordel (B, C, afb. 3) uit te schuiven en los te maken.

IN DE AUTO INSTALLEREN

1. Stel de handgreep in op de draagpositie (A, afb. 16) en plaats vervolgens het autostoeltje op de autobank dicht bij de rugleuning van de achterbank. De kinderautostoel in de richting tegen de rijrichting plaatsen.
2. Plaats de veiligheidsgordel van de auto zo ver mogelijk naar voren door de groene geleiders van de heupgordel (B, afb. 16) en maak de gordel vast (C, afb. 16). U hoort een karakteristieke klik.

3. Plaats een gedeelte van de veiligheidsgordel onder het scharnier van de handgreep (D, afb. 16) en door de groene geleider van de schoudergordel op de achterkant van de bank (E, afb. 16). Zorg ervoor dat de gordel strak is.
4. Trek aan de heupgordel in horizontale richting om hem te spannen. Trek vervolgens de schoudergordel om de overige delen van de autogordel te spannen (F, afb. 16).
5. Stel de handgreep van het autostoeltje in de autostand (G, afb. 16, zie: Handgreep verstellen).

Let op! Zorg ervoor dat de gordel niet gedraaid is. Zorg ervoor dat de gordel goed in de geleiders zijn geplaatst.

Let op! Let vooral op de stand van de gesp. Plaats het autostoeltje niet te dicht van de gesp. De juiste stand is met ✓ gemarkeerd (afb. 16).

AUTOSTOELTJE VERWIJDEREN

Maak de autogordels los en neem ze uit de gordelgeleiders. Stel de handgreep van de autostoel in de draagstand en verwijder de stoel uit de auto.

STOELTJE OP HET FRAME VAN HET KINDERWAGEN INSTALLEREN

1. Steek de adapters op de juiste plaats op het frame, volg de handleiding van de kindergewagen. U hoort een karakteristieke klik.
2. Plaats het stoeltje in de adapters. Zorg ervoor dat het stoeltje juist op het frame van de kindergewagen is geïnstalleerd. De correcte installatie wordt door een klik aangegeven.
3. Om het stoeltje van het frame van de kindergewagen los te maken op de ontgrendelingsknoppen van de nadapters drukken (15, afb. A).

HOES VERWIJDEREN

1. Verwijder de hoes van het kapje (A, afb. 17, zie: Kapje instellen).
2. Maak de veiligheidsgordels los (B, afb. 17, zie: Autostoelgordel verstellen).
3. Verwijder indien nodig het inlegstuk (C, afb. 17). Verwijder daarna de beschermingskussens (D, afb. 17) en de bescherming gordelsluiting (E, afb. 17).
4. Klap het onderste element van de hoofdsteun en verplaats de hoes (A, afb. 18), steek vervolgens het hendel voor het verstellen van de hoofdsteun door de opening (B, afb. 18) en verwijder de hoes van de hoofdsteun.
5. Plaats de gesp door de opening in de hoes (A, afb. 19) en verwijder vervolgens de gehele

hoes door de afzonderlijke harde delen van het stoeltje door de juiste openingen in de hoes te steken (B-E, afb. 19).

- Om de hoes opnieuw te trekken de boven vermelde stappen in omgekeerde volgorde volgen.

REINIGING EN ONDERHOUD

- Kleine verontreinigingen moeten met een vochtige spons en een mild schoonmaakmiddel worden gereinigd.
- De hoes kan gewassen worden op een maximale temperatuur van 30°C. Hiervoor moet de hoes worden losgemaakt en volledig van het stoeltje worden verwijderd (zie: Hoes verwijderen).
- Bij het drogen mogen geen droogmachines worden gebruikt. De hoes niet blootstellen aan zonlicht om te drogen. De kunststof onderdelen kunnen worden gereinigd met vocht doekje en een mild schoonmaakmiddel.
- Let op! Gebruik geen sterke schoonmaakmiddelen of bleekmiddelen.

De afbeeldingen dienen alleen ter illustratie, het werkelijke uiterlijk van de producten kan van het uiterlijk op de afbeeldingen verschillen.

LT

Gerbiamas Kliente!

Jei turite pastabų ar klausimų apie įsigytą produktą, nedvejodami susisiekite su mumis:
help@lionelo.com

Gamintojas:

BrandLine Group Sp. z o. o.
A. Kręglewskiego 1, 61-248 Poznań, Lenkija

Produktas atitinka R129/03 standarto reikalavimus.

DĖMESIO. Tai patobulinta vaikų apsaugos sistema, tvirtinama saugos diržais. Remiantis JT taisyklėmis Nr. 129, ji patvirtinta naudoti ypač „universaliose sėdimose padėtyse“, kaip nurodė transporto priemonių gamintojai transporto priemonės naudotojo vadove.

Iškilus abejonėms, prašome kreiptis į patobulintos vaikų apsaugos sistemos gamintoją arba mažmeninį pardavėją.

Produktas tinkamas montuoti tik 2-7 simboliais pažymėtose vietose, kaip parodyta pav. B, su i-Size žymėjimu.

Kėdutė gali būti montuojama tik prieš važiavimo kryptį naudojant 3 taškų saugos diržus (pav. B). Nemontuokite kėdutės vietose su įjungta priekinė oro pagalvė. Automobilinę kėdutę rekomenduojama montuoti tik ant galinių automobilio sėdynių

ĮSPĖJIMAI:

1. Produktas skirtas vaikams nuo gimimo iki 13 kg svorio, kurių ūgis nuo 40 iki 87 cm.
2. Standžios ir plastikinės vaikų apsaugos sistemos dalys turi būti išdėstytos ir sumontuotos taip, kad nuolat naudojant transporto priemonę, jų neprispaustų judamoji transporto priemonės sėdynė arba durys.
3. Visos vaikų prilaikančios juostos turi būti sureguliuotos pagal vaiko kūną. Juostos neturi būti susisukusios.
4. Visos apsaugos priemonę prie transporto priemonės laikančiosios juostos turi būti įtemptos.
5. Įsitikinkite, kad klubų dirželiai eina žemai ir tinkamai prilaiko dubenį.
6. Jei produktas buvo paveiktas stiprių veiksmų (pvz. smūgių), ji turi būti pakeistas.
7. Nekeiskite kėdutės ir nepridėkite naujų komponentų negavę tipo patvirtinimo institucijos pritarimo. Siekiant užtikrinti maksimalų vaiko saugumą, įrenginį reikia pritvirtinti ir naudoti pagal instrukciją.
8. Šios automobilinės kėdutės plastikinės dalys gali įkaisti saulėje ir nudeginti jūsų vaiko odą.
9. Niekada nepalikite vaiko be priežiūros transporto priemonėje.
10. Bagažas arba kiti objektai, galintys sužeisti susidūrimo atveju, turi būti tinkamai pritvirtinti.
11. Nenaudokite kėdutės be uždangalo.
12. Uždangalas negali būti keičiamas jokia kita danga. Uždangalas yra neatsiejama komplekto dalis ir turi įtakos vaikų apsaugos sistemos veikimui.
13. Visada turėkite su savimi šią naudojimo instrukciją.
14. Perskaitykite transporto priemonės gamintojo naudotojo vadovą.

DALIŲ APRAŠYMAS (PAV. A)

1. Sėdynė
2. Galvos atrama
3. Stogelis

4. Kėdutės dirželių apsauginės pagalvėlės
5. Kėdutės saugos dirželiai
6. Kėdutės dirželių sagties apsauga
7. Kėdutės dirželių įtempimo reguliavimo juosta
8. Rankenos reguliavimo mygtukas
9. Klubų dirželio kreipiklis
10. Pečių dirželio kreipiklis
11. Kėdutės dirželių įtempimo reguliavimo mygtukas
12. Kūdikių įdėklas
13. Kėdutės rankena
14. Galvos atramos reguliavimo svirtis
15. Adapterių atleidimo mygtukas

PRODUKTO REGULIAVIMAS

Galvos atramos reguliavimas

Norėdami pakeisti galvos atramos aukštį:

1. Atleiskite diržus (pav. 1). Taip bus lengviau reguliuoti galvos atramos aukštį.
2. Patraukite galvos atramos reguliavimo svirtį ir sureguliuokite jos aukštį (pav. 5). Galvos atramos reguliavimo diapazonas - 7 cm.

Kūdikių įdėklas

Dėmesio! Žemesni kaip 60 cm ūgio vaikai gali naudoti kūdikių įdėklą (A, pav. 6).

Išimkite kūdikių įdėklą jei kėdutę naudoja vaikas aukštesnis nei 60 cm (B, pav. 6).

Rankenos reguliavimas

Norėdami pakeisti rankenos padėtį, nuspauskite rankenos reguliavimo mygtukus iš abiejų kėdutės pusių (pav. 7) ir nustatykite rankeną norimoje padėtyje. Galimos 4 padėtys:

- Važiavimui (1, pav. 7)
- Nešiojimui (2, pav. 7)
- Laikymui (3, pav. 7)
- Kėdutės pastatymui ant plokščio paviršiaus (4, pav. 7)

Stogelio reguliavimas

1. Nustatykite stogelį norimoje padėtyje, patraukdami jo priekinę dalį norima kryptimi (pav. 8).
2. Norėdami nuimti stogelio užvalkalą, nuimkite guminius kabliukus (A, pav. 90), tada

nuimkite užvalkalą (B, pav. 9) ir išimkite standinimo strypelį iš tvirtinimo taškų (A, B, pav. 10), esančių ant kėdutės.

3. Išimkite standinimo strypelį iš užvalkalo (pav. 11).

VAIKO UŽSEGIMAS KĖDUTĖJE

1. Padėkite kėdutę ant lygaus paviršiaus.
2. Atleiskite kėdutės dirželius, spausdami įtempimo reguliavimo mygtuką ir traukdami dirželius (pav. 1).
3. Atsekite kėdutės dirželius, spausdami raudoną sagties mygtuką (A, pav. 3) ir išstumdami bei atsegdami dirželių jungtis (B, C, pav. 3).
4. Pasodinkite vaiką į sėdynę.
5. Sureguliuokite galvos atramą pagal vaiko ūgį (žr.: Galvos atramos reguliavimas) (pav. 12). Galvos atramos reguliavimas integruotas su dirželių aukščio reguliavimu.
6. Užsekite kėdutės dirželius (pav. 13). Norėdami užsegti kėdutės dirželius, sujunkite dirželių jungtis (A, pav. 4), tada įstumkite jas į sagtį (B, pav. 4). Išgirsite spragtelėjimą (C, pav. 4).
7. Norėdami priveržti kėdutės dirželius, patraukite įtempimo reguliavimo juostą rodykle nurodyta kryptimi (pav. 2).

Dėmesio! Įsitinkite, kad pečių dirželiai tvirtai priglunda prie vaiko pečių. Tinkamas įtempimas užtikrinamas, jei tarp pečių dirželio ir vaiko krūtinės telpa du pirštai (pav. 14). Dirželiai turi priglusti prie vaiko kūno, tačiau neturi būti per stipriai įtempti ir sukelti diskomforto.

Dėmesio! Įsitinkite, kad kėdutės dirželiai tvirtai priglunda prie vaiko kūno ir nėra susisukę. Įsitinkite, kad klubų dirželiai eina žemai ir prilaiko vaiko dubenį.

Dėmesio! Galvos atramą sureguliuokite taip, kad pečių dirželiai nebūtų per aukštai, pvz. ties ausimis arba virš jų, arba per žemai, pvz. už vaiko nugaros (pav. 15).

KĖDUTĖS DIRŽELIŲ ATSEGIMAS

Atleiskite kėdutės dirželius, spausdami įtempimo reguliavimo mygtuką ir traukdami dirželius (pav. 1). Atsekite kėdutės dirželius, spausdami raudoną sagties mygtuką (A, pav. 3) ir išstumdami bei atsegdami dirželių jungtis (B, C, pav. 3).

MONTAVIMAS AUTOMOBILYJE

1. Nustatykite kėdutės rankeną nešiojimo padėtyje (A, pav. 16), tada padėkite kėdutę ant automobilio sėdynės prie galinės sėdynės atlošo. Kėdutė turi būti sumontuota prieš važiavimo kryptį.
2. Visiškai ištrauktą automobilio saugos diržą perkiškite per žalius klubų dirželio kreipiklius

(B, pav. 16) ir užsekite diržą (C, pav. 16). Išgirsite spragtelėjimą.

3. Automobilio saugos diržo dalį perkiškite po kėdutės rankenos vyriū (D, pav. 16), ir per žalią pečių dirželio kreipiklį, esantį sėdynės gale (E, pav. 16). Įsitinkinkite, kad diržas įtemptas.
 4. Patraukite klubų dirželį horizontaliai, kad jį suveržtumėte. Tada patraukite pečių dirželį, kad suveržtumėte kitas automobilio saugos diržo dalis (F, pav. 16).
 5. Nustatykite kėdutės rankeną važiavimo padėtyje (G, pav. 16, žr.: Rankenos reguliavimas).
- Dėmesio!** Įsitinkinkite, kad dirželiai nesisukę. Įsitinkinkite, kad dirželiai tinkamai eina per kreipiklius.
- Dėmesio!** Atkreipkite ypatingą dėmesį į automobilio saugos diržų sagties padėtį. Nestatykite kėdutės per arti automobilio saugos diržų sagties. Teisinga padėtis pažymėta simboliu ✓ (pav. 16).

KĖDUTĖS IŠMONTAVIMAS

Atsekite automobilio saugos diržus ir išimkite juos iš kreipiklių. Nustatykite kėdutės rankeną nešiojimo padėtyje, tada išimkite kėdutę iš automobilio.

KĖDUTĖS MONTAVIMAS ANT VEŽIMĖLIO RĖMO

1. Įdėkite adapterius į atitinkamas vietas rėme, laikydamiesi vežimėlio naudojimo instrukcijos. Išgirsite spragtelėjimą.
2. Įdėkite kėdutę į adapterius. Įsitinkinkite, kad kėdutė tinkamai užfiksuota ant vežimėlio rėmo. Spragtelėjimas reiškia teisingą montavimą.
3. Norėdami nuimti kėdutę nuo vežimėlio rėmo, nuspauskite vežimėlio adapterių atleidimo mygtukus (15, pav. A).

UŽVALKALO NUĖMIMAS

1. Nuimkite stogelio užvalkalą (A, pav. 17, žr.: Stogelio reguliavimas).
2. Atsekite kėdutės dirželius (B, pav. 17, žr.: Kėdutės dirželių reguliavimas).
3. Prireikus, išimkite kūdikių įdėklą (C, pav. 17). Tada nuimkite apsaugines pagalvėles (D, pav. 17) ir kėdutės dirželių pagalvėlę (E, pav. 17).
4. Atlenkite apatinę galvos atramos dalį ir nuimkite užvalkalą (A, pav. 18), tada perkiškite galvos atramos reguliavimo svirtį per atitinkamą angą (B, pav. 18) ir nuimkite galvos atramos užvalkalą.
5. Perkiškite kėdutės dirželių sagtį per atitinkamą angą užvalkale (A, pav. 19), tada nuimkite visą užvalkalą, perkišdami atskiras kietas kėdutes dalis per atitinkamas angas užvalkale (B-E, pav. 19).
6. Norėdami vėl uždėti užvalkalą, atlikite šiuos žingsnius atvirkščia tvarka.

VALYMAS IR PRIEŽIŪRA

- Lengvus nešvarumus valykite drėgna kempine ir švelniu plovikliu.
- Užvalkalą galima skalbti ne aukštesnėje kaip 30°C temperatūroje. Atsekite užvalkalą ir visiškai nuimkite iš kėdutės (žr.: Užvalkalo nuėmimas).
- Džiovinimui nenaudokite džiovintuvų. Džiovinimo metu saugokite užvalkalą nuo saulės spindulių. Plastikines dalis galima valyti drėgna šluoste ir švelniu plovikliu.
- Dėmesio! Negalima naudoti stiprių valymo priemonių ir baliklių;

Nuotraukos yra tik iliustracinės, tikroji produktų išvaizda gali skirtis nuo pateiktos nuotraukose.

CS

Vážení zákazníci!

Máte-li jakékoli připomínky nebo dotazy týkající se zakoupeného výrobku, kontaktujte nás: help@lionelo.com

Výrobce:

BrandLine Group Sp. z o. o.

A. Kręglewskiego 1, 61-248 Poznań, Polsko

Výrobek vyhovuje požadavkům normy: R129/03.

POZOR. Je to univerzální vylepšené dětské zádržné zařízení, které se upevňuje pomocí pásů. Získalo homologaci podle předpisu OSN č. 129 pro použití především na „univerzálních místech k sezení“ uvedených výrobcí vozidel v uživatelské příručce vozidla.

V případě pochybností se obraťte na výrobce nebo prodejce vylepšeného dětského zádržného zařízení.

Výrobek je vhodný pro montáž pouze na místech označených symboly od 2 do 7 na obr. B a označených jako i-Size.

Autosedačka je vhodná pro montáž pouze proti směru jízdy s použitím tříbodových bezpečnostních pásů (obr. B). Autosedačku nemontujte na místa s aktivovaným předním airbagem. Autosedačku montujte pouze na zadní sedadlo vozidla.

VÝSTRAHY:

1. Výrobek je určen pro děti od narození do hmotnosti 13 kg a výšky mezi 40 a 87 cm.
2. Tvrdé prvky a plastové součásti dětského zádržného zařízení umístěte a namontujte tak, aby za normálních podmínek používání vozidla nemohly být zachyceny posuvným sedadlem nebo dveřmi vozidla.
3. Všechny bezpečnostní pásy zajišťující dítě musí být správně nastaveny podle velikosti dítěte. Pásy nesmí být překroucené.
4. Popruhy upevňující zádržné zařízení k vozidlu musí být napnuty.
5. Ujistěte se, že břišní pásy procházejí nízko, aby správně zajistily pánev.
6. Pokud byl výrobek vystaven silným vlivům (jako je náraz), vyměňte jej.
7. Neprovádějte žádné úpravy autosedačky nebo nepřidávejte nové prvky bez souhlasu schvalovacího orgánu. Pro zajištění maximální bezpečnosti dítěte zařízení namontujte a používejte v souladu s pokyny návodu.
8. Plastové prvky této autosedačky se mohou na slunci zahřát a způsobit popáleniny na kůži dítěte.
9. Nikdy nenechávejte dítě samotné v autosedačce ve vozidle.
10. Zavazadla a další podobné předměty zajistěte tak, aby při nehodě nezpůsobily žádné zranění.
11. Nepoužívejte autosedačku bez látkového potahu.
12. Potah nenahrazujte jiným potahem z jiné sady. Je nedílnou součástí sady a má vliv na funkčnost zádržného zařízení.
13. Tento návod mějte vždy u sebe.
14. Seznamte se s uživatelskou příručkou vozidla.

POPIS SOUČÁSTÍ (OBR. A)

1. Sedačka
2. Opěrka hlavy
3. Stříška
4. Ochranné polštáře bezpečnostních pásů autosedačky
5. Bezpečnostní pásy autosedačky
6. Chránič spony pásů autosedačky
7. Popruh upravující napnutí pásů autosedačky
8. Tlačítko pro nastavení držadla
9. Vodítko břišního pásu
10. Vodítko ramenního pásu

11. Tlačítko pro nastavení napnutí pásů autosedačky
12. Redukční vložka
13. Držadlo autosedačky
14. Páčka pro nastavení opěrky hlavy
15. Tlačítka pro uvolnění adaptérů

NASTAVENÍ VÝROBKU

Nastavení opěrky hlavy

Chcete-li změnit výšku opěrky hlavy:

1. Povolte pásy (obr. 1). Umožní to volnější nastavení výšky opěrky hlavy.
2. Zatáhněte za páčku nastavení opěrky hlavy a nastavte její výšku (obr. 5). Rozsah nastavení opěrky hlavy je 7 cm.

Redukční vložka

Pozor! Děti s výškou do 60 cm musí používat redukční vložku (A, obr. 6).

Redukční vložku vyjměte, pokud autosedačku používá dítě vyšší než 60 cm (B, obr. 6).

Nastavení držadla

Chcete-li změnit polohu držadla, stiskněte tlačítka pro nastavení držadla na obou stranách autosedačky (obr. 7) a nastavte držadlo do požadované polohy. Jsou možné 4 polohy:

- Automobilová (1, obr. 7)
- Pro přenášení (2, obr. 7)
- Pro skladování (3, obr. 7)
- Pro umístění autosedačky na rovný povrch (4, obr. 7)

Nastavení stříšky

1. Nastavte stříšku do požadované polohy zatažením za její přední část v požadovaném směru (obr. 8).
2. Chcete-li sejmut potah stříšky, odstraňte pryžové háčky (A, obr. 9) a pak stáhněte potah (B, obr. 9) a vyjměte výztužnou tyč z upevňovacích bodů (A, B, obr. 10) umístěných na autosedačce.
3. Vytáhněte výztužnou tyč z látkového potahu (obr. 11).

ZAPNUTÍ DÍTĚTE V AUTOSEDAČCE

1. Autosedačku umístěte na rovný povrch.

2. Povolte pásy autosedačky stisknutím tlačítka pro nastavení napnutí a zatažením za pásy (obr. 1).
3. Rozepněte pásy autosedačky stisknutím červeného tlačítka na sponě (A, obr. 3) a vytažením a rozeznutím přezek pásů (B, C, obr. 3).
4. Umístěte dítě na sedačku.
5. Upravte opěrku hlavy výšce dítěte (viz: Nastavení opěrky hlavy) (obr. 12). Nastavení opěrky hlavy je integrováno do nastavení výšky pásů.
6. Zapněte pásy autosedačky (obr. 13). Pro zapnutí pásů autosedačky spojte přezky pásů (A, obr. 4) a pak je vložte do spony (B, obr. 4). Uslyšíte charakteristické cvaknutí (C, obr. 4).
7. Pro utažení pásů autosedačky zatáhněte za popruh pro nastavení napnutí ve směru šipky (obr. 2).

Pozor! Ujistěte se, že ramenní pásy jsou dobře přizpůsobeny ramenům dítěte. Správné napnutí je zajištěno, pokud se mezi ramenní pás a hrudník dítěte vejdou dva prsty (obr. 14). Pásy musí těsně přiléhat k tělu dítěte, ale nesmí být příliš těsné a způsobovat nepohodlí.

Pozor! Ujistěte se, že pásy autosedačky těsně přiléhají k tělu dítěte a nejsou překroucené. Ujistěte se, že břišní pásy probíhají nízko a chrání pánev dítěte.

Pozor! Opěrku hlavy nastavte tak, aby ramenní pásy nebyly příliš vysoko, například v rovině uší nebo výše, ani příliš nízko, například za zády dítěte (obr. 15).

ROZEPNUTÍ PÁSŮ AUTOSEDAČKY

Pásy autosedačky uvolněte stisknutím tlačítka pro nastavení napnutí a zatažením za pásy (obr. 1). Pásy autosedačky rozepněte stisknutím červeného tlačítka na sponě (A, obr. 3) a vytažením a rozeznutím přezek pásů (B, C, obr. 3).

MONTÁŽ DO VOZIDLA

1. Držadlo autosedačky nastavte do polohy pro přenášení (A, obr. 16) a pak umístěte autosedačku na zadní sedadlo vozidla v těsné blízkosti opěradla sedadla. Autosedačku nastavte proti směru jízdy.
2. Co nejvíce natažený bezpečnostní autopás protáhněte zelenými vodičky břišního pásu (B, obr. 16) a zapněte pás (C, obr. 16). Uslyšíte charakteristické cvaknutí.
3. Protáhněte část bezpečnostního autopásu pod závěsem držadla autosedačky (D, obr. 16) a zeleným vodičkem ramenního pásu, umístěným na zadní straně sedačky (E, obr. 16). Ujistěte se, že pás je napnutý.
4. Zatáhněte břišní pás vodorovně, abyste jej napnuli. Pak zatáhněte ramenní pás, abyste napnuli ostatní části bezpečnostního autopásu (F, obr. 16).

5. Nastavte držadlo autosedačky do automobilové polohy (G, obr. 16, viz: Nastavení držadla).

Pozor! Ujistěte se, že pásy nejsou překroucené. Ujistěte se, že jsou pásy správně umístěny ve vodítkách.

Pozor! Věnujte zvláštní pozornost poloze spony autopásů. Neumístujte autosedačku příliš blízko spony autopásů. Správná poloha je označena symbolem ✓ (obr. 16).

DEMONTÁŽ AUTOSEDAČKY

Rozepněte autopásy a vyjměte je z vodítek pásů. Držadlo autosedačky nastavte do polohy pro přenášení a pak autosedačku vyjměte z vozidla.

MONTÁŽ AUTOSEDAČKY NA RÁM KOČÁRKU

1. Vložte adaptéry na správná místa na rámu podle návodu k použití kočárku. Uslyšíte charakteristické cvaknutí.
2. Vložte autosedačku do adaptérů. Ujistěte se, že je autosedačka správně zajištěna v rámu kočárku. Správnou montáž oznámí cvaknutí.
3. Pro odpojení autosedačky z rámu kočárku stiskněte uvolňovací tlačítka adaptérů kočárku (15, obr. A).

SEJMUTÍ POTAHU

1. Sejměte potah stříšky (A, obr. 17, viz: Nastavení stříšky).
2. Rozepněte pásy autosedačky (B, obr. 17, viz: Nastavení pásů autosedačky).
3. Bude-li to nutné, vyjměte redukční vložku (C, obr. 17). Pak sejměte ochranné polštáře (D, obr. 17) a chránič pásů autosedačky (E, obr. 17).
4. Odklopte spodní část opěrky hlavy a sejměte potah (A, obr. 18), pak prostrčte páčku pro nastavení opěrky hlavy příslušným otvorem (B, obr. 18) a sejměte potah opěrky hlavy.
5. Protáhněte sponu pásů autosedačky příslušným otvorem v potahu (A, obr. 19), pak celý potah sejměte tak, že jednotlivé tvrdé prvky autosedačky prostrčíte příslušnými otvory v potahu (B–E, obr. 19).
6. Chcete-li potah natáhnout zpět, proveďte výše uvedené kroky v opačném pořadí.

ČIŠTĚNÍ A ÚDRŽBA

- Lehké znečištění čistěte vlhkou houbou a jemným čisticím prostředkem.
- Potah můžete prát při maximální teplotě 30 °C. Za tímto účelem potah úplně sejměte z autosedačky (viz: Sejmутí potahu).

- K sušení nepoužívejte sušičku. Potah nesaďte na přímém slunci. Plastové prvky vyčistěte vlhkým hadříkem a jemným čisticím prostředkem.
- Pozor! Nepoužívejte silné čisticí prostředky nebo bělidla.

Fotografie jsou pouze ilustrační, skutečný vzhled výrobku se může lišit od vyobrazení na fotografiích.

HU

Kedves Ügyfelünk!

Ha bármilyen észrevétele vagy kérdése van a vásárolt termékről, lépjen kapcsolatba velünk:

help@lionelo.com

Gyártó:

BrandLine Group Sp. z o. o.

A. Kręglewskiego 1, 61-248 Poznań, Lengyelország

A termék a következő szabvány szerint készült: R129/03.

FIGYELEM. Ez egy biztonsági övvel rögzített, univerzális megerősített gyermekbiztonsági rendszer. Az ENSZ 129. számú előírás szerinti jóváhagyással rendelkezik elsődlegesen „univerzális üléseken” való használatra a járműgyártó által a jármű felhasználói kézikönyvében leírtak szerint.

Kétség esetén forduljon a megerősített gyermekbiztonsági rendszer gyártójához vagy a viszonteladóhoz.

A termék csak a B. ábrán 2-7 szimbólumokkal, valamint az i-Size jelöléssel jelölt helyekre szerelhető be.

A gyerekülés kizárólag menetiránynak háttal szerelhető be hárompontos biztonsági övek használatával (B. ábra). Ne használja a gyerekülést az anyósülésen bekapcsolt első légzsákkal.

A gyerekülés beszerelése kizárólag a gépkocsi hátsó ülésein javasolt.

FIGYELMEZTETÉSEK:

1. A termék születéstől kezdve legfeljebb 13 kg súlyig, valamint 40 és 87 cm közötti testmagasságú gyermekek esetében használható.
2. A gyermekbiztonsági rendszer kemény és műanyag elemeit úgy kell elhelyezni és

felszerelni, hogy normál felhasználási körülmények mellett ne tudjanak beszorulni a mozgó ülés, vagy a jármű ajtaja által.

3. A gyermeket rögzítő biztonsági öveknek szorosan kell illeszkedniük a gyermek testéhez. Az övek nem lehetnek megcsavarodva.
4. A gyermekbiztonsági rendszert járműhöz rögzítő hevedereknek feszesnek kell lenniük.
5. Ellenőrizze, hogy a medenceöv kellően alacsonyan fut a medence megfelelő rögzítése érdekében.
6. Ha a terméket erős külső behatás érte (pl. ütközés), akkor azt ki kell cserélni.
7. A jóváhagyó hatóság jóváhagyása nélkül tilos bármilyen módosítást végrehajtani a gyerekülésen, vagy azokat új elemekkel bővíteni. A gyermek maximális biztonsága érdekében a terméket a használati utasításban foglaltak szerint kell rögzíteni és használni.
8. A gyerekülés műanyag részei a napsugárzás hatására felhevülhetnek és égési sérüléseket okozhatnak a gyermek bőrén.
9. Soha ne hagyja a gyermeket felügyelet nélkül a gyerekülésben.
10. Megfelelően rögzítse a csomagokat és az utastérben lévő egyéb tárgyakat, hogy ütközés esetén ne tudjanak sérülést okozni.
11. Ne használja a gyerekülést huzat nélkül.
12. A huzat nem cserélhető le más termékből származó huzatra. A huzat a termék szerves részét képezi és hatással van a gyermekbiztonsági rendszer működésére.
13. Mindig legyen kéznél a termék használati útmutatója.
14. Olvassa el a jármű gyártójának felhasználói kézikönyvét.

ALKATRÉSZLISTA (A. ÁBRA)

1. Ülés
2. Fejtámla
3. Kupola
4. Gyerekülés övpárnák
5. Gyerekülés öve
6. Gyerekülés övcsat párna
7. Gyerekülés övbeállító heveder
8. Fogantyú beállító gomb
9. Medenceöv vezető
10. Vállöv vezető
11. Gyerekülés övbeállító gomb

12. Szűkítőbetét
13. Gyerekülés / autóshordozó fogantyú
14. Fejtámla beállító kar
15. Adapter kioldó gombok

A TERMÉK BEÁLLÍTÁSA

A fejtámla beállítása

A fejtámla magasságának módosításához:

1. Lazítsa meg a biztonsági övet (1. ábra). Ez megkönnyíti a fejtámla magasságának beállítását.
2. Húzza meg a fejtámla beállító kart és állítsa be a fejtámla magasságát (5. ábra). A fejtámla beállítási tartománya 7 cm.

Szűkítőbetét

Figyelem! 60 cm-nél kisebb testmagasságú gyermekek esetében szűkítőbetétet kell használni (A, 6. ábra).

Vegye ki a szűkítőbetétet a gyerekülésből, ha a gyermek testmagassága meghaladja a 60 cm-t (B, 6. ábra).

A fogantyú beállítása

A fogantyú állásának módosításához nyomja meg az autóshordozó két oldalán lévő fogantyú beállító gombot (7. ábra) és állítsa be a fogantyút a kívánt állásba. Négy pozíció áll rendelkezésre:

- Autós (1, 7. ábra)
- Hordozó (2, 7. ábra)
- Tároló (3, 7. ábra)
- Az autóshordozó sík felületre fektetéséhez (4, 7. ábra)

A kupola beállítása

1. Állítsa be a kupolát a kívánt pozícióba a kupola elejének kívánt irányba húzásával (8. ábra).
2. A kupola huzatának eltávolításához vegye le a gumi akasztókat (A, 9. ábra), majd csúsztassa le a huzatot (B, 9. ábra) és vegye ki a merevítő rudat a gyerekülés rögzítési pontjaiból (A, B, 10. ábra).
3. Vegye ki a merevítő rudat a huzatból (11. ábra).

A GYERMEK BEKÖTÉSE A GYEREKÜLÉSBE

1. Helyezze le a gyerekülést egy sík felületre.

2. Lazítsa meg a gyerekülés öveit az övbeállító gomb megnyomásával és az övek meghúzásával (1. ábra).
3. Csatolja ki a gyerekülés öveit a csat piros gombjának megnyomásával (A, 3. ábra), valamint az övcsatlakozók kicsúsztatásával és kioldásával (B, C, 3. ábra).
4. Helyezze be a gyermeket a gyerekülésbe.
5. Állítsa be a fejtámlát a gyermek magasságához (lásd: A fejtámla beállítása) (12. ábra). A fejtámla beállításával egyben az övmagasságot is beállítja.
6. Kösse be a biztonsági övet (13. ábra). A gyerekülés öveinek bekötéséhez csatlakoztassa az övcsatlakozókat (A, 4. ábra), majd dugja be a csatlakozókat a csatba (B, 4. ábra). Egy jellegzetes kattantást fog hallani (C, 4. ábra).
7. A gyerekülés övének meghúzásához húzza meg a feszesség beállító hevedert a nyíl irányába (2. ábra).

Figyelem! Ügyeljen arra, hogy a vállövek szorosan illeszkedjenek a gyermek vállához. A megfelelő feszesség akkor biztosított, ha két ujjnyi hely van a vállöv és a gyermek mellkasa között (14. ábra). A biztonsági öveknek szorosan kell illeszkedniük a gyermek testéhez, de nem lehetnek túl feszesek és nem okozhatnak kényelmetlenséget.

Figyelem! Győződjön meg arról, hogy a gyerekülés öve szorosan illeszkedik a gyermek testéhez és nincsenek megcsavarodva. Ellenőrizze, hogy a medenceöv kellően alacsonyan fut a medence megfelelő védelme érdekében.

Figyelem! A fejtámlát úgy kell beállítani, hogy a vállövek ne legyenek túl magasban, például a fül vonalában vagy a felett, illetve ne legyenek túl alacsonyan, például a gyermek háta mögött (15. ábra).

A GYEREKÜLÉS ÖVÉNEK KICSATOLÁSA

Lazítsa meg a gyerekülés öveit az övbeállító gomb megnyomásával és az övek meghúzásával (1. ábra). Csatolja ki a gyerekülés öveit a csat piros gombjának megnyomásával (A, 3. ábra), valamint az övcsatlakozók kicsúsztatásával és kioldásával (B, C, 3. ábra).

A GYEREKÜLÉS BESZERELÉSE

1. Állítsa a gyerekülés/autóshordozó fogantyúját hordozó állásba (A, 16. ábra), majd helyezze le a gyerekülést a hátsó ülésre, közel a háttámlához. A gyerekülést a menetiránynak háttal kell lehelyezni.
2. Húzza ki maximálisan a gépkocsi biztonsági övét, majd tegye át a zöld medenceöv vezetőn (B, 16. Ábra) és kösse be az övet (C, 16. ábra). Egy jellegzetes kattantást fog hallani.
3. Vezesse át a gépkocsi biztonsági övének egy részét a gyerekülés fogantyújának pántja alatt

(D, 16. ábra), valamint az ülés hátulján lévő zöld vállöv vezetón (E, 16. ábra). Győződjön meg róla, hogy feszes az öv.

4. Húzza meg a medenceövet vízszintes irányba az öv megfeszítéséhez. Ezután húzza meg a vállövet a gépkocsi biztonsági öve többi részének megfeszítéséhez (F, 16. ábra).
5. Állítsa az autóshordozó fogantyúját autós pozícióba (G, 16. ábra, lásd: A fogantyú beállítása).

Figyelem! Ellenőrizze, hogy nincsenek megcsavarodva az övek. Ellenőrizze, hogy az övek megfelelően fekszenek az övvezetőben.

Figyelem! Fordítson különös figyelmet a biztonsági öv csatjának helyzetére. Ne helyezze túl közel a gyerekülést a biztonsági öv csatjához. A helyes pozíciót egy ✓ jelölés jelöli (16. ábra).

A GYEREKÜLÉS ELTÁVOLÍTÁSA

Csatolja ki a gépkocsi biztonsági övét és vegye ki az övvezetőkől. Állítsa az autóshordozó fogantyúját hordozó állásba, majd vegye ki az autóból.

A GYEREKÜLÉS RÖGZÍTÉSE A BABAKOCSI VÁZRA

1. Helyezze fel az adaptereket a babakocsi vázának megfelelő helyére a babakocsi használati útmutatója szerint. Egy jellegzetes kattanást fog hallani.
2. Helyezze fel a gyerekülést az adapterekbe. Ellenőrizze, hogy megfelelően rögzítette a gyerekülést a babakocsi vázára. A helyes összeszerelést egy kattanás jelzi.
3. A gyerekülés/autóshordozó babakocsi vázáról történő levételéhez nyomja meg a babakocsi adapterek kioldógombjait (15, A ábra).

A HUZAT LEVÉTELE

1. Vegye le a kupola huzatát (A, 17. ábra, lásd: A kupola beállítása).
2. Csatolja ki a gyerekülés övét (B, 17. ábra, lásd: A gyerekülés öveinek beállítása).
3. Szükség esetén távolítsa el a szűkítőbetétet (C, 17. ábra). Ezután távolítsa el a védőpárnákat (D, 17. ábra) és a gyerekülés övpárnáját (E, 17. ábra).
4. Döntse meg a fejtámla alsó részét és húzza le a huzatot (A, 18. ábra), majd tegye át a fejtámlaállító kart a megfelelő nyíláson (B, 18. ábra) és vegye le a fejtámla huzatát.
5. Vezesse át a gyerekülés övének csatját a huzat megfelelő nyílásán (A, 19. ábra), majd vegye le az egész huzatot úgy, hogy átvezeti a gyerekülés egyes kemény elemeit a huzat megfelelő nyílásain (B-E, 19. ábra).
6. A huzat felhelyezéséhez fordított sorrendben hajtsa végre a fenti lépéseket.

TISZTÍTÁS ÉS KARBANTARTÁS

- A huzat kisebb szennyeződéseit enyhe tisztítószerrel nedvesített szivaccsal kell tisztítani.
- A huzat legfeljebb 30°C-on mosható. Ehhez teljesen vegye le a huzatot az autóshordozóról (lásd: A huzat levétele).
- A szárításhoz ne használjon szárítógépet. A huzatot nem szabad a napsugárzásnak kitenni szárítás céljából. A gyerekülés műanyag elemei nedves törülköendővel és enyhe mosószerrel tisztíthatók.
- Figyelem! Ne használjon erős mosószereket vagy fehérítőszereket.

A képek csak tájékoztató jellegűek, a termékek tényleges kinézete eltérhet a képeken látottaktól.

RO

Stimate Client!

Dacă aveți observații sau întrebări cu privire la produsul achiziționat, vă rugăm să ne contactați: help@lionelo.com

Producător:

BrandLine Group Sp. z o. o.

A. Kręglewskiego 1, 61-248 Poznań, Polska

Produsul îndeplinește cerințele standardului: R129/03.

ATENȚIE. Este un dispozitiv universal îmbunătățit de retenție pentru copii, fixat cu ajutorul centurilor. A obținut omologarea conform Regulamentului ONU nr. 129, pentru utilizarea în special în "pozițiile de ședere universale" indicate de producătorii vehiculelor în manualul de utilizare al vehiculului.

În caz de îndoială, vă rugăm să consultați producătorul sau comerciantul dispozitivului îmbunătățit de retenție pentru copii.

Produsul este destinat montării doar pe locurile marcate cu simbolurile de la 2 la 7 în fig. B, precum și marcate ca și i-Size.

Scaunul auto este destinat exclusiv instalării cu spatele la direcția de mers, cu ajutorul centurilor de siguranță în trei puncte (fig. B). Nu instalați scaunul auto într-un loc cu airbag frontal activat. Se recomandă montarea scaunului auto doar pe banchetele din spate ale vehiculului.

AVERTISMENT:

1. Produsul este destinat copiilor de la naștere până la greutatea de 13 kg și cu înălțimea între 40 și 87 cm.
2. Componentele dure și părțile din plastic ale dispozitivului de retenție pentru copii trebuie plasate și instalate într-un mod care să nu permită încarcerarea lor de către scaunul sau ușa vehiculului în condiții normale de utilizare a vehiculului.
3. Toate centurile de siguranță care rețin copilul trebuie să se potrivească bine cu structura corpului său. Centurile nu trebuie să fie răsucite.
4. Centurile de siguranță ale dispozitivului de retenție trebuie să fie strânse.
5. Asigurați-vă că centurile pelvine trec pe sub șolduri pentru a le fixa corect.
6. Dacă produsul a fost expus la forțe puternice (cum ar fi un impact), trebuie înlocuit.
7. Nu efectuați modificări la scaunul auto sau adăugați componente noi fără aprobarea entității de omologare. Pentru a asigura copilului maximă siguranță, echipamentul trebuie instalat și utilizat conform instrucțiunilor din manual.
8. Componentele plastice ale acestui scaun auto se pot încălzi în soare și pot provoca arsuri pielii copilului.
9. Nu lăsați niciodată copilul singur în scaunul auto în vehicul.
10. Bagajele și alte obiecte similare trebuie să fie securizate pentru a nu provoca răni în caz de coliziune.
11. Nu utilizați scaunul auto fără husa sa.
12. Husa nu poate fi înlocuită cu o componentă provenită dintr-un alt set. Aceasta face parte integrantă din setul complet și influențează funcționarea dispozitivului de retenție.
13. Asigurați-vă că aveți întotdeauna acest manual de utilizare la îndemână.
14. Consultați manualul de utilizare al producătorului vehiculului.

DESCRIEREA PIESELOR (FIG. A)

1. Scaunul
2. Spătarul
3. Copertina
4. Perne de protecție a centurilor de siguranță ale scaunului auto
5. Centurile de siguranță ale scaunului auto
6. Protecție pentru catarama centurilor de siguranță ale scaunului auto
7. Curea de reglare a tensiunii centurilor scaunului auto
8. Buton de reglare al mânerului
9. Ghidaj pentru centura pelviană

10. Ghidaj pentru centura umărului
11. Buton de reglare a tensiunii centurilor de siguranță ale scaunului auto
12. Insertul de reducție
13. Mâner al scaunului auto
14. Pârghie de reglare a tetierei
15. Butoane de eliberare a adaptorilor

REGLAREA PRODUSULUI

Reglarea tetierei

Pentru a schimba înălțimea tetierei:

1. Slăbiți centurile (fig. 1). Acest lucru va permite reglarea mai ușoară a înălțimii tetierei.
2. Trage de pârghia de reglare a tetierei și ajustează înălțimea acesteia (fig. 5). Intervalul de reglare al tetierei este de 7 cm.

Insertul de reducție

Atenție! Copiii cu o înălțime de până la 60 cm trebuie să folosească insertul de reducție (A, fig. 6). Insertul de reducție trebuie îndepărtat atunci când copilul are o înălțime mai mare de 60 cm și utilizează scaunul auto (B, fig. 6).

Reglarea mânerului

Pentru a schimba poziția mânerului, apăsați butoanele de reglare a mânerului de ambele părți ale scaunului auto (fig. 7) și setați mânerul în poziția dorită. Sunt disponibile 4 poziții:

- Poziția pentru mașină (1, fig. 7)
- Poziția pentru transport (2, fig. 7)
- Poziția pentru depozitare (3, fig. 7)
- Poziția pentru așezarea scaunului pe o suprafață plană (4, fig. 7)

Reglarea copertinei

1. Pentru a scoate husa copertinei, îndepărtați clemele de cauciuc (A, fig. 9), apoi glisați
2. husa în jos (B, fig. 9) și scoateți bara de întărire din punctele de fixare (A, B, fig. 10) de pe scaunul auto.
3. Scoateți bara de întărire din husa din material textil (fig. 11).

FIXAREA COPIILOR ÎN SCAUNELUL AUTO

1. Așezați scaunul auto pe o suprafață plană.

2. Slăbiți centurile de siguranță ale scaunului auto, apăsând butonul de reglare a tensiunii și trăgând de centuri (fig. 1).
3. Desfaceți centurile de siguranță ale scaunului auto, apăsând butonul roșu de pe cataramă (A, fig. 3) și desfăcând și eliberând conexiunile centurilor (B, C, fig. 3).
4. Așezați copilul în scaun.
5. Reglați suportul capului în funcție de înălțimea copilului (vezi: Reglarea suportului capului) (fig. 12). Reglarea suportului capului este integrată cu reglarea înălțimii centurilor.
6. Înfășurați centurile de siguranță ale scaunului auto (fig. 13). Pentru a fixa centurile de siguranță ale scaunului auto, conectați conexiunile centurilor (A, fig. 4), apoi introduceți-le în cataramă (B, fig. 4). Veți auzi un clic caracteristic (C, fig. 4).
7. Pentru a strânge centurile de siguranță ale scaunului auto, trageți de curea de reglare a tensiunii în direcția săgeții (fig. 2).

Atenție! Asigurați-vă că centurile de siguranță a umerilor se potrivesc bine cu umerii copilului. Tensiunea corectă este asigurată atunci când există spațiu pentru două degete între centura de umer și pieptul copilului (fig. 14). Centurile trebuie să fie strânse pe corpul copilului, dar nu prea strânse sau inconfortabile.

Atenție! Asigurați-vă că centurile scaunului auto se așează strâns pe corpul copilului și că nu sunt învârtite. Asigurați-vă că centurile pelviene trec pe sub șolduri și protejează pelvisul copilului.

Atenție! Reglați suportul capului astfel încât centurile de umeri să nu fie prea sus, cum ar fi la nivelul urechilor sau mai sus, sau prea jos, cum ar fi în spatele copilului (fig. 15).

DEFACEREA CENTURILOR DE SIGURANȚĂ ALE SCAUNULUI AUTO

Slăbiți centurile de siguranță ale scaunului auto, apăsând butonul de reglare a tensiunii și trăgând de centuri (fig. 1). Desfaceți centurile de siguranță ale scaunului auto, apăsând butonul roșu de pe cataramă (A, fig. 3) și desfăcând și eliberând conexiunile centurilor (B, C, fig. 3).

MONTAREA ÎN AUTOMOBIL

1. Setați mânerul scaunului auto în poziția pentru transport (A, fig. 16), apoi plasați scaunul auto pe bancheta din spate a mașinii în apropierea spătarului. Scaunul auto trebuie să fie orientat în sens opus direcției de mers.
2. Introduceți cât mai mult posibil centura de siguranță a mașinii prin ghidajele verzi pentru centura pelviană (B, fig. 16) și prindeți centura (C, fig. 16). Veți auzi un clic caracteristic.
3. Treceți o porțiune a centurii de siguranță a mașinii sub balama mânerului scaunului auto

(D, fig. 16) și prin ghidajul verde pentru centura umărului, situat în spatele scaunului (E, fig. 16). Asigurați-vă că centura este tensionată.

4. Trageți centura pelviană în direcție orizontală pentru a o tensiona. Apoi, trageți centura umărului pentru a tensiona celelalte părți ale centurii de siguranță a mașinii (F, fig. 16).
5. Setări mânerul scaunului auto în poziția pentru mașină (G, fig. 16, vezi: Reglarea mânerului).
Reglarea mânerului).

Atenție! Asigurați-vă că centurile nu sunt răsucite. Asigurați-vă că centurile sunt plasate corect în ghidaje.

Atenție! Acordați o atenție deosebită poziției cataramelor centurilor de siguranță ale mașinii. Nu plasați scaunul auto prea aproape de catarama centurilor de siguranță ale mașinii. Poziția corectă este indicată de simbolul ✓ (fig. 16).

DEMONTAREA SCAUNELOR AUTO

Desfaceți centurile de siguranță ale mașinii și scoateți-le din ghidajele centurilor. Setări mânerul scaunului auto în poziția pentru transport, apoi scoateți scaunul auto din mașină.

MONTAREA SCAUNULUI ÎN CADRUL CĂRUCIORULUI

1. Introduceți adaptoarele în locul potrivit de pe cadru, urmând instrucțiunile de utilizare ale căruciorului. Veți auzi un clic caracteristic.
2. Introduceți scaunul auto în adaptorii căruciorului. Asigurați-vă că scaunul auto este blocat corect în cadru. Montajul corect va fi semnalizat prin intermediul unui clic.
3. Pentru a scoate scaunul auto din cadru, apăsați butoanele de eliberare a adaptorilor căruciorului (15, fig. A).

ÎNDEPĂRTAREA HUSEI

1. Îndepărtați husa copertinei (A, fig. 17, vezi: Reglarea copertinei).
2. Desfaceți centurile scaunului auto (B, fig. 17, vezi: Reglarea centurilor scaunului auto).
3. Dacă este necesar, scoateți insertul de reducere (C, fig. 17). Apoi, îndepărtați pernele de protecție (D, fig. 17) și protecția pentru centurile scaunului auto (E, fig. 17).
4. Înclinați partea inferioară a tetierei și glesați husa (A, fig. 18), apoi treceți pârghia de reglare a tetierei prin orificiul corespunzător (B, fig. 18) și îndepărtați husa tetierei.
5. Treceți catarama centurilor scaunului auto prin orificiul corespunzător din husă (A, fig. 19), apoi îndepărtați întreaga husă, trecând componentele dure ale scaunului auto prin orificiile corespunzătoare din husă (B-E, fig. 19).
6. Pentru a reinstala husa, efectuați acești pași în ordine inversă.

CURĂȚARE ȘI ÎNTREȚINERE

- Se recomandă curățarea ușoară a petelor cu un burete umed și un detergent delicat.
- Husă poate fi spălată la o temperatură maximă de 30°C. În acest scop, husa trebuie să fie complet îndepărtată de pe scaunul auto (vezi: Îndepărtarea husei).
- Nu se recomandă utilizarea uscătoarelor pentru uscare. Nu expuneți husa la soare pentru a se usca. Elementele din plastic pot fi curățate cu o cârpă umedă și un detergent ușor.
- Atenție! Nu utilizați detergenți puternici sau înălbitori.

Fotografiile au caracter pur informativ, aspectul real al produselor poate diferi de cel prezentat în fotografii.

SE

Kära Kund!

Kontakta oss på: help@lionelo.com om du har några kommentarer eller frågor om den inköpta produkten.

Tillverkare:

BrandLine Group Sp. z o. o.
A. Kręglewskiego 1, 61-248 Poznań, Polen

Produkten uppfyller kraven enligt standarden: R129/03.

OBSERVERA. Detta är en universell, förbättrad fasthållningsanordning för barn som fästs med säkerhetsbälten. Den har typgodkänts enligt FN:s föreskrifter nr 129 för användning främst i de "universella sittplatser" som anges av fordonstillverkarna i fordonets instruktionsbok. Vid frågor eller funderingar ta kontakt med tillverkaren eller säljaren av den förbättrade fasthållningsanordningen för barn.

Produkten kan monteras endast på sittplatser markerade med symboler från 2 till 7 i fig. B och markerade som i-Size.

Bilbarnstolen är endast lämplig för installation bakåtvänt med hjälp av trepunktsbälten (fig. B). Montera bilbarnstolen inte på en plats där främre krockkudden är aktiverad. Det rekommenderas att montera bilbarnstolen endast på bilens baksäten.

VARNING:

1. Produkten är avsedd för barn från födseln tills de väger 13 kg och är mellan 40 till 87 cm långa.
2. Bilbarnstolens hårda komponenter och plastdelar ska fastsättas och installeras på så sätt att de i bilens normala användningsförhållanden inte kan blockeras av flyttbart bilsäte eller bildörr.
3. Alla säkerhetsbälten som håller fast barnet ska vara välanpassade till barnets storlek. Bältena får inte vara vridna.
4. Bälten som fastsätter bilbarnstolen till fordonet ska vara uppspända.
5. Kontrollera att höftbälten sitter lågt och skyddar barnets bäcken.
6. Om produkten utsatts för kraftig påverkan (såsom slag), ska den bytas ut.
7. Utför inte några ändringar i bilbarnstolen eller lägg inte till några extra komponenter utan tillstånd från typgodkännandeorganet. För att säkerställa ett maximalt skydd för barnet montera och använd utrustningen i enlighet med anvisningar i bruksanvisningen.
8. Bilbarnstolens plastdelar kan bli varma i solen och bränna barnets hud.
9. Lämna aldrig ditt barn ensamt i bilen.
10. Bagage och andra föremål ska säkras så att de inte orsakar skador vid en krock.
11. Använd inte bilbarnstolen utan tygöverdraget.
12. Överdraget kan inte ersättas med en komponent som kommer från en annan produkt. Det utgör en väsentlig del av produkten och påverkar fasthållningsanordningens funktion.
13. Ha alltid denna bruksanvisning med dig.
14. Läs fordonets instruktionsbok.

BESKRIVNING AV DELAR (FIG. A)

1. Sits
2. Nackstöd
3. Sufflett
4. Bältenas skyddskuddar
5. Bilbarnstolens säkerhetsbälten
6. Skydd för bilbarnstolens bältesspänne
7. Justeringsrem för säkerhetsbältes spänning
8. Knapp för justering av bärhandtaget
9. Styrning för höftbältet
10. Styrning för axelbältet
11. Justeringsknapp för säkerhetsbältes spänning

12. Reduceringsinsats
13. Bärhandtag
14. Spak för justering av nackstödet
15. Adapterns frigöringsknappar

JUSTERING AV PRODUKTEN

Justering av nackstödet

För att ändra höjden på nackstödet:

1. Lossa säkerhetsbältena (fig. 1). Det underlättar justering av nackstödet höjd.
2. Dra i spaket och justera nackstödet höjd (fig. 5). Nackstödet justeringsområde är 7 cm.

Reduceringsinsats

Observera! Barn som är upp till 60 cm långa måste använda reduceringsinsatsen (A, fig. 6.). Reduceringsinsatsen måste tas bort ifall bilbarnstolen används av ett barn som är mer än 60 cm långt (B, fig. 6).

Justering av bärhandtaget

För att ändra bärhandtagets läge tryck ner justeringsknapparna på bilbarnstolens båda sidor (fig. 7) och fixa handtaget i önskat läge. 4 lägen är tillgängliga:

- För bil (1, fig. 7)
- För att bära (2, fig. 7)
- För förvaring (3, fig. 7)
- För att ställa bilbarnstolen på plan yta (4, fig. 7).

Justering av suffletten

1. Fixera suffletten i önskat läge genom att dra dess framsida i önskad ritning (fig. 8).
2. För att ta bort sufflettens tygöverdrag, ta bort gummikrokarna (A, fig. 9), dra sedan av locket (B, Fig. 9) och ta bort stången från fästpunkterna (A, B, Fig. 10) på sätet.
3. Ta bort stången från tygöverdraget.

FÄSTA DITT BARN I BILBARNSTOLEN

1. Placera bilbarnstolen på en plan yta.
2. Lossa på bilbarnstolens bälten genom att trycka på justeringsknappen och dra i dem (fig. 1).
3. Lossa bilbarnstolens bälten genom att trycka på den röda knappen på spännet (A, Fig. 3) och dra ut och lossa bältens kopplingar (B, C, fig. 3).

4. Placera barnet i stolen.
5. Anpassa nackstödet till barnets längd (se: justering av nackstödet) (fig.12). Justering av nackstödet är integrerad med justering av bälteshöjd.
6. Spänn fast bilbarnstolens bälten (fig. 13). För att spänna fast bältena anslut bältens kopplingar (A, fig. 4) och sätt sedan in dem i spännet (B, fig. 4). Du kommer att höra ett karakteristiskt klick (C, fig. 4).
7. För att dra åt bältena dra i justeringsremmen enligt ritning som visas med en pil (fig. 2).

Observera! Man måste se till att axelbälten är välanpassade till barnets axlar. Rätt spänning säkerställs om två fingrar får plats mellan axelbältet och barnets bröst (fig. 14). Bältena ska ligga tätt mot barnets kropp men ska inte vara för tajta och orsaka obehag.

Observera! Kontrollera att bilbarnstolens bälten ligger tätt mot barnets kropp och inte är vridna. Kontrollera att höftbälten sitter lågt och skyddar barnets bäcken.

Observera! Nackstödet bör justeras så att axelremmarna varken är för höga, till exempel vid eller ovanför öronen, eller för låga, till exempel bakom barnets rygg (fig. 15).

LOSSA SÄKERHETSBÄLTEN

Lossa på bilbarnstolens bälten genom att trycka på justeringsknappen och dra i dem (fig. 1). Lossa bilbarnstolens bälten genom att trycka på den röda knappen på spännet (A, fig. 3) och dra ut och lossa bältens kopplingar (B, C, fig. 3).

INSTALLATION I BILEN

1. Sätt bärhandtaget i läget för att bära (A, fig. 16) och placera bilbarnstolen i baksätet nära ryggstödet. Bilbarnstolen borde placeras bakåtvänt.
2. Veckla ut bilbältet så brett som möjligt och sätt den genom höftbältets gröna styrningar (B, fig. 16) och spänn fast bältet (C, fig. 16). Du kommer att höra ett karakteristiskt klick.
3. För en bit av bilbältet under säteshandtagets gångjärn (D, fig. 16) och genom den gröna axelbältesstyrningen som finns på baksidan av sätet (E, fig. 16). Se till att bältet är spänt.
4. Dra höftbältet horisontellt för att spänna åt det. Sedan dra axelbältet för att spänna åt de andra delarna av bilbältet (F, fig. 16).
5. Sätt bärhandtaget i billäget (G, fig. 16, se: justering av bärhandtaget).

Observera! Se till att bälten inte är vridna. Se till att bältena sitter korrekt i styrningarna.

Observera! Var särskilt uppmärksam på placeringen av bilbälteslåset. Ställ inte bilbarnstolen allt för nära bälteslåset. Korrekt läge är markerad med ✓ (fig. 16).

DEMONTERING AV BILBARNSTOLEN

Lossa säkerhetsbälten och ta bort dem från styrningarna. Sätt bärhandtaget i läget för att bära och sedan ta bort bilbarnstolen från bilen.

MONTERING AV BILBARNSTOLEN PÅ VAGNRAMEN

1. Sätt adaptrarna på rätt plats på ramen genom att följa barnvagnens bruksanvisning. Du kommer att höra ett karakteristisk klick.
2. Sätt bilbarnstolen i adaptrarna. Dubbelkolla ifall bilbarnstolen monterades korrekt på vagnens ram. Korrekt montering indikeras med ett klickljud.
3. För att ta bort bilbarnstolen från vagnens ram tryck på adaptrarnas frigöringsknappar (15, fig. A).

BORTTAGNING AV KLÄDSELN

1. Ta bort sufflettens tygöverdrag (A, fig. 17, se: justering av suffletten).
2. Lossa bältena (B, fig. 17, se: Justering av bälten).
3. Om det behövs, ta bort reduceringsinsatsen (C, fig. 17). Sedan ta bort skyddskuddarna (D, fig.17) och bältenas skydd (E, fig. 17).
4. Luta den nedre delen av nackstödet och dra av skyddet (A, fig. 18), för sedan in nackstödet justeringsspak genom lämpligt hål (B, fig. 18) och ta bort skyddet från nackstödet.
5. För bältesspannet genom lämpligt hål i överdraget (A, fig.19), och ta sedan bort hela överdraget genom att föra hårda delar av sätet genom lämpliga hål i överdraget (B-E, fig. 19).
6. Upprepa ovanstående steg i omvänd ordning om du vill återmontera överdraget.

RENGÖRING OCH UNDERHÅLL

- Lätt smuts bör rengöras med en fuktig svamp och ett mildt rengöringsmedel.
- Klädseln kan tvättas i max. 30°C. För att göra det, måste klädseln tas bort från bilbarnstolen (se: Borttagning av klädseln).
- Torktumla inte. Exponera inte överdraget för direkt solljus för att torka det. Plastdelar kan rengöras med en fuktig trasa och ett mildt rengöringsmedel.
- Observera! Använd inte starka rengöringsmedel eller blekmedel.

Foton är endast för referens, det verkliga produktutseendet kan skilja sig från det som presenteras på foton.

Kjære kunde!

Hvis du har kommentarer eller spørsmål angående det kjøpte produktet, vennligst kontakt oss: help@lionelo.com

Produsent:

BrandLine Group Sp. z o. o.

A. Kręglewskiego 1, 61-248 Poznań, Polen

Produktet oppfyller kravene i standarden: R129/03.

MERK FØLGENDE. Dette er et universelt forbedret barnesikringssystem som festes med belter. Den er godkjent i henhold til FN-forskrift nr. 129 for bruk primært i "universelle sittestillinger" som er angitt av kjøretøyprodusentene i kjøretøyets brukerhåndbok.

Hvis du er i tvil, bør produsenten eller forhandleren av det forbedrede barnesikringssystemet konsulteres.

Produktet er kun egnet for installasjon på steder merket med symboler fra 2 til 7 i Fig. B, og merket som i-Size.

Setet er designet for å monteres bakovervendt kun ved bruk av et trepunkts sikkerhetsbelte (fig. B). Ikke installer bilsetet på et sted med frontkollisjonsputen aktivert. Det anbefales å installere bilsetet kun på baksetene på bilen.

ADVARSLER:

1. Produktet er beregnet på barn fra fødsel til en vekt på 13 kg og en høyde mellom 40 og 87 cm.
2. Harde komponenter og plastdeler i barnesikringssystemet skal plasseres og installeres på en slik måte at de under normale driftsforhold for kjøretøyet ikke kan bli fanget av et skyvesete eller kjøretøydør.
3. Eventuelle sikkerhetsbelter som holder et barn fast, må passe barnets kroppsform riktig. Beltene må ikke være vridd.
4. Beltene som fester sikringen til kjøretøyet må holdes stramme.
5. Sørg for at hoftebeltene blir lave for å sikre bekkenet ordentlig.
6. Hvis produktet har vært utsatt for sterke faktorer (som støt), må det skiftes ut.
7. Ikke foreta endringer i setet eller legg til nye elementer uten godkjenning fra godkjenningsmyndigheten. For å sikre maksimal sikkerhet for barnet ditt, bør utstyret festes og brukes som anbefalt i instruksjonene.

8. Plastdelene til dette bilsetet kan bli varme i solen og forårsake brannskader på barnets hud.
9. La aldri et barn være alene i et bilsete i et kjøretøy.
10. Bagasje og andre lignende gjenstander bør sikres slik at de ikke forårsaker skader ved en kollisjon.
11. Ikke bruk setet uten stofftrekket.
12. Mantelen kan ikke erstattes med et element fra et annet sett. Det er en integrert del av sammenstillingen og påvirker driften av sikringssystemet.
13. Ha alltid med deg denne bruksanvisningen.
14. Se kjøretøyprodusentens bruksanvisning.

DELELISTE (FIG. A)

1. Sete
2. Nakkestøtte
3. Kalesje
4. Beskyttelsesputer for sikkerhetsbelter
5. Sikkerhetsbelter
6. Beskytter for sikkerhetsbeltespenne
7. Bånd for justering av strammingen av sikkerhetsbelter
8. Håndtaksjusteringsknapp
9. Midjebelteføring
10. Skulderbelteføring
11. Justeringsknapp for sikkerhetsbeltestramming
12. Reduserende innsats
13. Setehåndtak
14. Justeringsspak for nakkestøtte
15. Adapterutløserknapper

PRODUKTJUSTERING

Justering av nakkestøtte

Slik endrer du høyden på hodestøtten:

1. Løsne beltene (fig. 1). Dette vil tillate deg å justere høyden på hodestøtten mer fritt.
2. Trekk i hodestøttens justeringsspak og juster høyden (fig. 5). Nakkestøttens justeringsområde er 7 cm.

Reduserende innsats

Merk følgende! Barn opptil 60 cm høye må bruke en reduserende innsats (A, fig. 6).

Reduksjonsinnsatsen må fjernes hvis setet brukes av et barn som er høyere enn 60 cm (B, fig. 6).

Håndtaksjustering

For å endre posisjonen til håndtaket, trykk på håndtaksjusteringsknappene på begge sider av setet (fig. 7) og sett håndtaket i ønsket posisjon. Det er 4 elementer:

- Bil (1, fig. 7)
- For å bære (2, fig. 7)
- For å lagre (3, fig. 7)
- For å plassere setet på en flat overflate (4, fig. 7)

Kalesjejustering

1. Sett kalesjen i ønsket posisjon ved å trekke frontdelen i ønsket retning (fig. 8).
2. For å fjerne kalesjedekselet, fjern gummikrokene (A, Fig. 9), skyv deretter dekselet (B, Fig. 9) og fjern avstivningsstangen fra festepunktene (A, B, Fig. 10) på setet.
3. Fjern avstivningsstangen fra stoffdekselet (fig. 11).

FESTING AV BARNET I SETEN

1. Plasser bilsetet på et jevnt underlag.
2. Løsne sikkerhetsbeltene ved å trykke på spenningsjusteringsknappen og dra i beltene (fig. 1).
3. Løsne sikkerhetsbeltene ved å trykke på den røde knappen på spennen (A, Fig. 3) og forlenge og løsne beltekoblingene (B, C, Fig. 3).
4. Plasser barnet i setet.
5. Juster hodestøtten til barnets høyde (se: Justering av hodestøtten) (fig. 12). Justeringen av hodestøtten er integrert med høydejusteringen av beltene.
6. Fest sikkerhetsbeltene (fig. 13). For å feste sikkerhetsbeltene kobler du til beltekoblingene (A, fig. 4) og setter dem deretter inn i spennen (B, fig. 4). Du vil høre et karakteristisk klikk (C, fig. 4).
7. For å stramme sikkerhetsbeltene, dra strammejusteringsbeltet i pilens retning (fig. 2).

Merk følgende! Pass på at skuldersbeltene sitter godt over barnets skuldre. Riktig spenning er sikret hvis to fingre passer mellom skulderremmen og barnets bryst (fig. 14). Beltene skal være stramt mot barnets kropp, men skal ikke være for stramt og forårsake ubehag.

Merk følgende! Pass på at sikkerhetsbeltene sitter godt inntil barnets kropp og at de ikke er vridd. Pass på at hoftbeltene blir lave og beskytte barnets beken.

Merk følgende! Hodestøtten bør justeres slik at skuldersbeltene verken er for høye, for eksempel ved eller over ørene, eller for lave, for eksempel bak barnets rygg (fig. 15).

FJERNING AV SETEBELTENE

Løsne sikkerhetsbeltene ved å trykke på spenningsjusteringsknappen og dra i beltene (fig. 1).

Løsne sikkerhetsbeltene ved å trykke på den røde knappen på spennen (A, Fig. 3) og forlenge og løsne beltekoblingene (B, C, Fig. 3).

INSTALLASJON I BILEN

1. Flytt håndtaket på bilsetet til bæreposisjon (A, fig. 16) og plasser deretter på bilsetet i umiddelbar nærhet av baksetets ryggstøtte. Setet skal plasseres i motsatt retning av kjøretretningen.
2. Sett bilbeltet så bredt som mulig gjennom de grønne føringene på hoftebeltet (B, fig. 16) og fest beltet (C, fig. 16). Du vil høre et karakteristisk klikk.
3. Før en del av bilbeltet under setehåndtakets hengsel (D, fig. 16) og gjennom den grønne skulderbelteføringen som er plassert på baksiden av setet (E, fig. 16). Pass på at beltet er stramt.
4. Trekk midjebeltet horisontalt for å stramme det. Trekk deretter i skuldersbeltet for å stramme resten av bilbeltet (F, fig. 16).
5. Sett håndtaket på setet i bilposisjon (G, fig. 16, se: Justering av håndtaket).

Merk følgende! Pass på at beltene ikke er vridd. Sørg for at beltene er riktig plassert i førerne.

Merk følgende! Vær spesielt oppmerksom på plasseringen av bilbeltespennen. Ikke plasser bilsetet for nært bilbeltespennen. Riktig posisjon er merket med symbolet ✓ (fig. 16).

FJERNING AV SETEN

Løsne bilbeltene og fjern dem fra belteføringene. Sett håndtaket på bilsetet i bæreposisjon, og fjern deretter bilsetet fra bilen.

MONTERING AV SETET PÅ RAMMEN AV VOGNEN

1. Sett inn adapterne på riktig plass på rammen, følg bruksanvisningen til vognen. Du vil høre et karakteristisk klikk.
2. Sett bilsetet inn i adapterne. Pass på at bilsetet er ordentlig låst i barnevognens ramme. Riktig installasjon vil bli signalisert med et klikk.
3. For å fjerne setet fra vognrammen, trykk på vognadapterens utløserknapper (15, fig. A).

FJERNING AV KALESJEN

1. Fjern kalesjedekselet (A, fig. 17, se: Kalesjejustering).
2. Løsne sikkerhetsbeltene (B, fig. 17, se: Justering av sikkerhetsbeltene).
3. Fjern om nødvendig reduksjonsinnsatsen (C, fig. 17). Fjern deretter beskyttelsesputene (D, fig. 17) og sikkerhetsbeltebeskytteren (E, fig. 17).
4. Vipp den nedre delen av hodestøtten og skyv dekselet (A, fig. 18), sett deretter hodestøttens justeringsspak gjennom det aktuelle hullet (B, fig. 18) og fjern dekselet til hodestøtten.
5. Før spennen til sikkerhetsbeltene gjennom det aktuelle hullet i dekselet (A, fig. 19), og fjern deretter hele dekselet ved å sette individuelle harde elementer av setet gjennom de riktige hullene i dekselet (B-E, fig. 19).
6. For å sette på dekselet igjen, utfør trinnene ovenfor i motsatt rekkefølge.

RENGJØRING OG VEDLIKEHOLD

- Lett smuss bør rengjøres med en fuktig svamp og et mildt rengjøringsmiddel.
- Trekket kan vaskes på en maksimal temperatur på 30°C. For å gjøre dette må dekselet fjernes helt fra setet (se: Fjerne dekselet).
- Ikke bruk tørketromler når du tørker. Trekket bør ikke utsettes for solens stråler for tørking. Plastdelene kan rengjøres med en fuktig klut og et mildt rengjøringsmiddel.
- Merk følgende! Ikke bruk sterke vaskemidler eller blekemidler.

Bildene er kun for illustrasjonsformål, det faktiske utseendet til produktene kan avvike fra det som vises på bildene.

Kære Kunde!

Hvis du har nogle spørgsmål eller bemærkninger til det købte produkt, er du altid velkommen til at kontakte os: help@lionelo.com

Producent:

BrandLine Group Sp. z o. o.

A. Kręglewskiego 1, 61-248 Poznań, Polen

Produktet overholder krav i R129/03 standard.

VIGTIGT. Det er en universal forbedret barnefastholdelsesanordning fikseret med sikkerhedsseler. Anordningen er blevet godkendt i overensstemmelse med FN-regulativ nr. 129, til brug på "I-Size" siddepladser i køretøjer samt på "universalsiddepladser", som er anvist af køretøjers producenter i brugervejledningen.

Ved tvivl bedes De kontakte producenten eller forhandleren af den forbedrede barnefastholdelsesanordning.

Produktet er kun egnet til montering på siddepladser, der er mærket med symboler fra 2 til 7 på fig. B, og betegnet som i-Size.

Produktet er kun beregnet til montering som en bagudvendt autostol med anvendelse af trepunktssikkerhedsseler (fig. B). Autostolen må ikke monteres på en siddeplads med en aktiveret airbag foran autostolen. Det anbefales at montere autostolen på køretøjets bagsæder.

ADVARSLER:

1. Produktet er beregnet til børn fra fødsel til en vægt på 13 kg og en højde mellem 40 og 87 cm.
2. Barnefastholdelsesanordningens hårde komponenter og plastdele skal placeres og installeres således, at de under normale forhold ikke kan komme i klemme mellem køretøjets skydesæder eller dør.
3. Alle sikkerhedsseler, der fastholder barnet, skal være indstillet efter barnets krop. Selerne må ikke være snoet.
4. Fastgørelsesremme, som fastgør barnefastholdelsesanordningen til køretøjet, skal være stramt.
5. Vær sikker, at alle hofteseler er placeret lavt, så de ligger fast hen over barnets hofte.
6. Produktet skal udskiftes, hvis det har været udsat for kraftige påvirkninger (som slag/sammenstød).

7. Der må ikke foretages ændringer af autostolen eller tilføje nye dele uden godkendelsesmyndighedens accept. For at sikre barnet den maksimale beskyttelse skal udstyret monteres og bruges i overensstemmelse med anvisninger i brugervejledningen.
8. Autostolens plastdele kan blive meget varme i direkte sollys og forårsage forbrændinger på barnets hud.
9. Lad ikke barnet sidde i autostolen i køretøjet uden opsyn.
10. Al bagage og lignende genstande, der kan medføre kvæstelser ved et sammenstød, skal være forsvarligt fastgjort.
11. Autostolen må ikke bruges uden betræk.
12. Betrækket må ikke erstattes med et betræk fra en anden autostol. Betrækket er barnefastholdelsesordeningen integrerende del, der påvirker dens funktion.
13. Gem autostolens brugervejledning imens du bruger den.
14. Læs bilproducentens brugervejledning.

BESKRIVELSE AF DELE (FIG. A)

1. Sæde
2. Hovedstøtte
3. Kaleche
4. Beskyttelsespudder til autostolens seler
5. Autostolens sikkerhedssele
6. Spændebeskytter til autostolens seler
7. Reguleringsrem til regulering af spænding af autostolens seler
8. Trykknop til justering af håndtaget
9. Seleføring til hoftesele
10. Seleføring til skuldersele
11. Trykknop til regulering af spænding af autostolens seler
12. Babyindsats
13. Autostolens håndtag
14. Håndtag til justering af hovedstøtte
15. Trykknapper til frigivelse af adaptore

REGULERING AF PRODUKT

Justering af hovedstøtte

For at ændre hovedstøttens højde:

1. Løsn selerne (fig. 1). Dette gør det nemt at justere hovedstøttens højde.

2. Træk i håndtaget til justering af hovedstøtten og juster dens højde (fig. 5). Justeringsområde er 7 cm.

Babyindsats

Vigtigt! Børn med en højde på op til 60 cm skal bruge babyindsats (A, fig. 6).

Babyindsatsen skal aftages når autostolen benyttes af et barn med en højde på over 60 cm (B, rys. 6).

Justering af håndtag

For at ændre håndtagets position tryk på trykknapper til justering af håndtaget på begge sider af autostolen (fig. 7) og indstil håndtaget i den ønskede position. Der er 4 positioner, der er tilgængelige:

- Til bilkørsel (1, fig. 7)
- Til at bære (2, fig. 7)
- Til at opbevare (3, fig. 7)
- Til at stille autostolen på en flad overflade (4, fig. 7)

Justering af kaleche

1. Indstil kalechen i den ønskede position ved at trække i dens forreste del i den valgte retning (fig. 8).
2. For at aftage kalechens betræk tag gummistropperne af (A, fig. 9), og herefter træk betrækket af (B, fig. 9) og tag afstivningsstangen ud af fastgørelsespunkter (A, B, fig. 10) på autostolen.
3. Træk afstivningsstangen ud af betrækket (fig. 11).

FASTSPÆNDING AF BARN

1. Placer autostolen på en jævn overflade.
2. Løsn autostolen seler ved at trykke trykknappen til regulering af spænding ind og træk i selerne (fig. 1).
3. Løsn autostolens seler ved at trykke den røde trykknop på selernes spænde ind (A, fig. 3), træk selerne ud og spænd dem op (B, C, fig. 3).
4. Placer barnet på autostolens sæde.
5. Juster hovedstøtten efter barnets højde (se: Justering af hovedstøtte) (fig. 12). Justering af hovedstøtte er integreret med justering af selernes højde.
6. Spænd autostolens seler (fig. 13). For at spænde autostolens seler forbind selernes lås

(A, fig. 4), og herefter tryk dem ind i spændet (B, fig. 4). Du vil høre den karakteristiske kliklyd (C, fig. 4).

7. For at stramme autostolens seler træk i remmen til regulering af spænding i den retning, der er vist med pilen (fig. 2).

Vigtigt! Sørg for, at skulderselen er godt tilpasset barnets skuldre. Den rigtige stramning er sikret når der er plads til to fingre mellem skulderselen og barnets bryst (fig. 14). Selerne skal ligge tæt op ad barnets krop, men ikke for meget og uden at forårsage ubehag.

Vigtigt! Vær sikker, at autostolens seler sidder ind til barnets krop og ikke er snoet. Vær sikker, at hofteseler er placeret lavt og ligger fast hen over barnets hofter.

Vigtigt! Hovedstøtten skal justeres således, at skulderselerne ligger hverken for højt, for eksempel i ørenhøjde eller endnu højere, eller for lavt, for eksempel bag barnets ryg (fig. 15).

OPSPÆNDING AF AUTOSTOLENS SELER

Løsn autostolens seler ved at trykke trykknappen til regulering af spænding ind og træk i selerne (fig. 1). Spænd autostolens seler op ved at trykke den røde tryknap på spændet (A, fig. 3), træk selerne ud og spænd dem op (B, C, fig. 3).

INSTALLATION I BIL

1. Indstil autostolens håndtag i position til bæring (A, fig. 16), og herefter placer autostolen på bilens bagsæde tæt på bagsædets ryglæn. Autostolens skal vende modsat kørselsretningen.
2. Træk bilens sikkerhedssele så langt ud som muligt, før den over hofteselens grønne seleføringer (B, fig. 16) og spænd selen (C, fig. 16). Du vil høre den karakteristiske kliklyd.
3. Før en del af bilens sikkerhedssele under hængslet af autostolens håndtag (D, fig. 16) og over skulderselens grønne seleføring, som befinder sig bag på sædet (E, fig. 16). Vær sikker, at selen er stramt.
4. Træk i hofteselen vandret for at stramme den. Herefter træk i skulderselen for at stramme de øvrige dele af bilens sikkerhedssele (F, fig. 16).
5. Indstil autostolens håndtag i position til bilkørsel (G, rys. 16, se: Justering af håndtag).

Vigtigt! Vær sikker, at selerne ikke er snoet. Vær sikker, at selerne er korrekt placeret i seleføringerne.

Vigtigt! Læg især mærke til position af bilselernes spænde. Stil autostolen ikke for tæt på bilselernes spænde. Den rigtige position er mærket med ✓ symbol (fig. 16).

AFMONTERING AF AUTOSTOL

Spænd bilens sikkerhedssele op og tag dem ud af seleføringer. Indstil autostolens håndtag

i position til bæring og herefter tag autostolen ud af bilen.

MONTERING AF AUTOSTOLEN PÅ BARNEVOGNSSTEL

1. Sæt adaptere i de relevante steder på barnevognsstellet, følg brugervejledning for barnevogn. Du vil høre den karakteristiske kliklyd.
2. Sæt autostolen ind i adaptere. Vær sikker, at autostolen er blevet korrekt låst i barnevognsstellet. En korrekt montering signaleres med en kliklyd.
3. For at få autostolen ud af barnevognsstellet tryk på trykknapper til frigivelse af barnevognens adaptere (15, fig. A).

AFTAGELSE AF BETRÆK

1. Tag kalechens betræk af (A, fig. 17, se: Justering af kaleche).
2. Spænd autostolens seler op (B, fig. 17, se: Justering af autostolens seler).
3. Fjern babyindsatsen hvis nødvendigt, (C, fig. 17). Herefter aftages beskyttelsespudder (D, fig. 17) og spændebeskytter til autostolens seler (E, fig. 17).
4. Skub hovedstøttens nederste del tilbage og fjern betrækket (A, fig. 18), og herefter før håndtaget til justering af hovedstøtten igennem den relevante åbning (B, fig. 18) og fjern betrækket fra hovedstøtten.
5. Før spændet af autostolens seler igennem den relevante åbning i betrækket (A, fig. 19), og herefter tag hele betrækket af ved at føre autostolens hårde dele igennem de relevante åbninger i betrækket (B-E, fig. 19).
6. For at lægge betrækket på igen udfør de ovennævnte operationer i omvendt rækkefølge.

RENGØRING OG VEDLIGEHOLDELSE

- Mindre snavs vaskes med en våd svamp og et mildt rengøringsmiddel.
- Betrækket kan vaskes ved en maksimal temperatur på 30°C. Til vask skal betrækket tages af autostolen (se: Aftagelse af betræk).
- Ved tørring må ikke bruges tørretumbler. Betrækket bør ikke anbringes i direkte sollys til tørring. Plastdele kan rengøres med en våd klud og et mildt rengøringsmiddel.
- Vigtigt! Der må ikke bruges stærke rengøringsmidler og blegemidler.

Billeder er kun vejledende, produkternes faktiske udseende kan afvige fra de viste billeder.

Hyvä Asiakkaamme!

Mikäli sinulla on kysyttävää tai huomautettavaa tähän tuotteeseen liittyen, ota meihin yhteyttä tähän osoitteeseen: help@lionelo.com

Valmistaja:

BrandLine Group Sp. z o. o.

A. Kręglewskiego 1, 61-248 Poznań, Puola

Tuote täyttää seuraavan standardin vaatimukset: R129/03.

HUOMIO. Kyseessä on yleismaailmallinen, hihnoilla kiinnitettävä tehostettu lasten turvalaite. Se on hyväksytty YK:n säännön nro 129 mukaisesti käytettäväksi ensisijaisesti ajoneuvovalmistajien ajoneuvon omistajan käsikirjassa ilmoittamissa "yleisissä istumapaikoissa".

Jos olet epävarma, käänny parannetun lasten turvalaitteen valmistajan tai jälleenmyyjän puoleen.

Tuote soveltuu asennettavaksi ainoastaan kuvassa B symboleilla 2-7 merkittyihin ja i-Size-merkinnällä varustettuihin paikkoihin.

Istuin on suunniteltu asennettavaksi selkä menosuuntaan vain kolmpisteturvavöiden avulla (kuva B). Älä asenna istuinta paikkaan, jossa etururvatyyny on aktivoitu. Suosittelemme istuimen asentamista vain auton takaistuimille

VAROITUS:

1. Tuote on suunniteltu enintään 13 kg painaville lapsille, joiden pituus on 40-87 cm.
2. Lasten turvajärjestelmän kovat osat ja muoviosat on sijoitettava ja asennettava siten, että ne eivät voi jäädä kiinni liukuvaan istuimeen tai ajoneuvon oveen ajoneuvon normaaleissa käyttöolosuhteissa.
3. Kaikki lapsen turvavyöt on sovittava hyvin lapsen ruumiinrakenteeseen. Voitä ei saa kiertää.
4. Turvajärjestelmän ajoneuvon kiinnittävien vöiden on oltava kireällä.
5. Varmista, että lantiovyöt kulkevat matalalla, jotta lantio on riittävästi turvassa.
6. Jos tuote on altistunut voimakkaile tekijöille (kuten iskuille), se on vaihdettava.
7. Istuimeen ei saa tehdä muutoksia tai lisätä uusia osia ilman hyväksyntäviranomaisen hyväksyntää. Lapsen maksimaalisen turvallisuuden takaamiseksi varusteet on kiinnitettävä ja niitä on käytettävä ohjeiden mukaisesti.

8. Tämän istuimen muoviosat voivat kuumentua auringossa ja aiheuttaa palovammoja lapsen iholle.
9. Älä koskaan jätä lasta yksin turvaistuimeen ajoneuvossa.
10. Matkatavarat ja muut vastaavat esineet on kiinnitettävä niin, etteivät ne aiheuta vammoja törmäystilanteessa.
11. Älä käytä istuinta ilman kangassuojusta.
12. Päällistä ei voi korvata toisen sarjan tuotteella. Se on kiinteä osa sarjaa ja vaikuttaa turvalaitteen toimintaan.
13. Pidä tätä käyttöohjetta aina mukanas.
14. Tutustu ajoneuvon valmistajan käyttöohjeisiin.

OSIEN KUVAUS (KUVA A)

1. Istuin
2. Päätuki
3. Katos
4. Istuimen turvavöiden suojatyynt
5. Istuimen 5-kohtaiset turvavyöt
6. Istuimen turvavyön solkien suojus
7. Istuimen turvavyön säätöhihna
8. Kahvan säätöpainike
9. Lantiovyön ohjain
10. Olkavyön ohjain
11. Istuimen turvavyön kireyden säätöpainike
12. Pienentävä sisäosa
13. Istuimen pidike
14. Päätuen säätövipu
15. Sovittimen vapautuspainike

TUOTTEEN SÄÄTÖ

Päätuen säätö

Päätuen korkeuden muuttaminen:

1. Löysää hihnat (kuva 1). Näin voit säätää päätuen korkeutta vapaammin.
2. Vedä päätuen säätövipusta ja säädä päätuen korkeutta (kuva 5). Päätuen säätöalue on 7 cm.

Pientävä sisäosa

Huomio! Alle 60 cm:n pituisten lasten on käytettävä pienennysosaa (A, kuva 6).

Vähennysosa on poistettava, kun istuinta käyttää yli 60 cm pitkä lapsi (B, kuva 6).

Kahvan säätö

Kahvan asennon muuttamiseksi paina kahvan säätöpainikkeita istuimen molemmilla puolilla (kuva 7) ja siirrä kahva haluttuun asentoon. Neljä paikkaa on tarjolla:

- Auto (1, kuva 7)
- Kanto (2, kuva 7)
- Säilytys (3, kuva 7)
- Istuimen asettaminen tasaiselle alustalle (4, kuva 7).

Kuomun säätö

1. Säädä kuomu haluttuun asentoon vetämällä kuomun etuosaa haluttuun suuntaan (kuva 8).
2. Kuomun suojuksen irrottamiseksi irrota kumisalvat (A, kuva 9), liu'uta suojus pois (B, kuva 9) ja irrota tukitanko istuimessa olevista kiinnityspisteistä (A, B, kuva 10).
3. Irrota jäykistystanko kangasvaipasta (kuva 11).

LAPSEN KIINNITTÄMINEN ISTUIMEN TURVAVYÖÖN

1. Aseta istuin tasaiselle alustalle.
2. Löysää turvavyöt painamalla kireyden säätöpainiketta ja vetämällä hihnoista (kuva 1).
3. Irrota turvavyöt painamalla lukossa olevaa punaista painiketta (A, kuva 3) ja liu'uttamalla vyön liittimet (B, C, kuva 3) ulos ja irrottamalla ne.
4. Aseta lapsi istuimeen.
5. Säädä pääntuki lapsesi pituuden mukaan (ks: Pääntuen säätö) (kuva 12). Pääntuen säätö on integroitu vyön korkeuden säätöön.
6. Kiinnitä turvavyöt (kuva 13). Kiinnitä turvavyöt kytkemällä vyön liittimet (A, kuva 4) ja liu'uta ne sitten lukkoon (B, kuva 4). Kuulet tyypillisen naksahduksen (C, kuva 4).
7. Kiristääksesi turvavöitä vedä kireyden säätöhihnaa nuolen suuntaan (kuva 2).

Huomio! Varmista, että olkahihnat istuvat tiukasti lapsen hartioiden ympärillä. Oikea kireys varmistetaan, jos kaksi sormeaa on olkahihnan ja lapsen rintakehän välissä (kuva 14). Vöiden on oltava tiukasti lapsen vartaloa vasten, mutta ne eivät saa olla liian tiukat ja aiheuttaa epämukavuutta.

Huomio! Varmista, että turvavyöt istuvat tiukasti lapsen vartalon ympärillä ja että ne eivät ole kiertyneet. Varmista, että lantiovyöt kulkevat alhaalla ja suojaavat lapsen lantiota.

Huomio! Pääntuki on säädettävä siten, että olkahihnat eivät ole liian korkealla, esimerkiksi korvien kohdalla tai niiden yläpuolella, eivätkä liian alhaalla, esimerkiksi lapsen selän takana (kuva 15).

TURVAVÖIDEN AVAAMINEN

Löysää turvavyöt painamalla kireyden säätöpainiketta ja vetämällä hihnoista (kuva 1). Irrota turvavyöt painamalla lukossa olevaa punaista painiketta (A, kuva 3) ja liu'uttamalla vyön liittimet (B, C, kuva 3) ulos ja irrottamalla ne.

ASENNUS AUTOON

1. Aseta istuimen kahva kantoasentoon (A, kuva 16) ja aseta istuin sitten auton istuimelle lähelle takaistuimen selkänojaa. Istuin on asetettava vastakkaiseen suuntaan kuin kulkusuunta.
2. Aseta ajoneuvon turvavyö mahdollisimman pitkälle eteenpäin vihreiden lantiovyön ohjainten läpi (B, kuva 16) ja kiinnitä vyö (C, kuva 16). Kuulet selvän naksahduksen.
3. Vie autovyön osa istuimen kahvan saranan alta (D, kuva 16) ja istuimen takaosassa olevan vihreän olkavyön ohjaimen läpi (E, kuva 16). Varmista, että hihna on kireällä.
4. Kiristä lantiovyö vetämällä sitä vaakasuoraan. Vedä sitten olkavyöstä kiristääksesi auton vyön muut osat (F, kuva 16).
5. Aseta istuimen pidike auton asentoon (G, kuva 16, ks. kohta: Kahvan säätö).

Huomio! Varmista, että vyö ei ole kiertynyt. Varmista, että hihnat ovat oikein paikoillaan ohjaimissa.

Huomio! Kiinnitä erityistä huomiota auton vyölukon asentoon. Älä aseta istuinta liian lähelle turvavyön lukkoa. Oikea asento on merkitty ✓-symbolilla (kuva 16).

ISTUIMEN IRROTTAMINEN

Irrota auton vyöt ja irrota ne vyönohjaimista. Aseta istuimen kahva kantoasentoon ja irrota istuin sitten autosta.

ISTUIMEN ASENTAMINEN LASTENRATTAIDEN RUNKOON

1. Aseta sovittimet oikeaan paikkaan runkoon vaunun käyttöohjeen mukaisesti. Kuulet selvän naksahduksen.
2. Aseta istuin sovittimiin. Varmista, että istuin on lukittu kunnolla rattaiden runkoon. Oikeasta asennuksesta ilmoitetaan napsauttamalla.
3. Voit irrottaa istuimen lastenvaunun rungosta painamalla lastenvaunun sovittimien vapautuspainikkeita (15, kuva A).

IHONHOITO

1. Irrota kuomun suojus (A, kuva 17, ks. kuva 17): Kuomun säätö).
2. Irrota turvavyöt (B, kuva 17, katso: Turvavyön säätö).
3. Irrota tarvittaessa vähennysosa (C, kuva 17). Irrota sitten suojahtynyt (D, kuva 17) ja turvavyön suojus (E, kuva 17).
4. Kallista pääntuen alaosa ja liu'uta suojus pois (A, kuva 18), työnnä sitten pääntuen säätövipu vastaavan reiän läpi (B, kuva 18) ja poista pääntuen suojus.
5. Pujota turvavyön lukko kannen vastaavan reiän läpi (A, kuva 19) ja poista sitten koko kansi työntämällä istuimen yksittäiset kovat osat kannen vastaavien reikien läpi (B-E, kuva 19).
6. Jos haluat kiinnittää vaipan uudelleen, noudata edellä mainittuja vaiheita päinvastaisessa järjestyksessä.

PUHDISTUS JA HOITO

- Vähäinen lika puhdistetaan kostealla sienellä ja miedolla pesuaineella.
- Päällinen voidaan pestä enintään 30 °C:n lämpötilassa. Tätä varten päällinen on irrotettava kokonaan istuimesta. Pinnoitteen poistaminen).
- Kuivausrumpuja ei saa käyttää kuivauksessa. Päällistä ei saa altistaa auringonvalolle kuivumisen ajaksi. Muoviosat voidaan puhdistaa kostealla liinalla ja miedolla pesuaineella.
- Huomio! Älä käytä voimakkaita pesu- tai valkaisuaineita.

Kuvat ovat vain havainnollistavia, tuotteiden todellinen ulkonäkö voi poiketa kuvissa esitetystä.

Szczegółowe warunki gwarancji dostępne są na stronie:
Detailed warranty conditions are available on the website:
Detaillierte Garantiebedingungen finden Sie auf der Website:
Подробные условия гарантии доступны на сайте:
Le condizioni di garanzia dettagliate sono disponibili sul sito web:
Les conditions de garantie détaillées sont disponibles sur le site:
Las condiciones de garantía detalladas están disponibles en el sitio web:
Gedetailleerde garantievoorwaarden zijn beschikbaar op de website:
Ísámias gærantíjos sálygas rásite svetaínje:
Podrobné záruční podmínky jsou k dispozici na webových stránkách:
A részletes gæranciális feltételek elérhetők a weboldalon:
Condiții detaliate de gæranție sunt disponibile pe site:
Detaljerede gærantivillkor finns tillgängliga på hemsidan:
Detaljerte gærantibetingelser er tilgjengelige på hjemmesiden:
Detajerede gærantibetingelser kan ses på hjemmesiden:
Yksityiskohtaiset takuuehdot on luettavissa verkkosivuilla:

www.lionelo.com

lionelo

www.lionelo.com